



Husqvarna®



Használati utasítás Instrukcja obsługi Návod na obsluhu Návod k použití

PG280

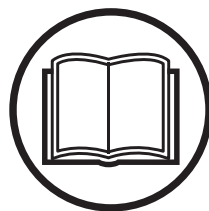

Olvassa el figyelmesen a használati utasítást, és győződjön meg róla, hogy megértette azt, mielőtt a gépet használatba veszi.

Przed przystąpieniem do pracy maszyną prosimy dokładnie i ze zrozumieniem zapoznać się z treścią niniejszej instrukcji.

Než začnete stroj používat, prostudujte si, prosím, pečlivě návod k použití a ubezpečte se, že jste dokonale pochopili pokyny v něm uvedené.

Prosím, přečtajte si pozorne tento návod na obsluhu a presvedčte sa, či pokynom pred používaním stroja rozumiete.

HU PL SK CZ

A SZIMBÓLUMOK MAGYARÁZATA

A gépen látható szimbólumok:

VIGYÁZAT! A gép veszélyes eszköz lehet szabálytalan vagy gondatlan használat esetén, és súlyos vagy végzetes sérüléseket okozhat a felhasználóknak vagy másoknak.

Olvassa el figyelmesen a használati utasítást, és győződjön meg róla, hogy megértette azt, mielőtt a gépet használatba veszi.

Viseljen személyi védőfelszerelést. Lásd a Személyi védőfelszerelés című fejezetben szereplő utasításokat.

VIGYÁZAT! Csiszolás közben por keletkezik, amely belélegzés esetén károsodást okozhat. Használjon megfelelő légzésvédő maszkot. Mindig gondoskodjon a jó szellőzésről.

Ez a termék megfelel a CE-normák követelményeinek.

Környezetvédelmi jelzés. A

terméken vagy a csomagoláson található szimbólum azt jelzi, hogy ezt a terméket nem szabad a háztartási hulladék közé helyezni.

Azzal, hogy ezt a terméket megfelelően kezeli, azzal segít elhárítani azokat a környezetre és az emberre gyakorolt potenciális negatív hatásokat, melyek a termék helytelen hulladék-kezelése okozhat.

A termék újrafeldolgozásáról részletesebb információkat kaphat, ha felveszi a kapcsolatot az önkormányzattal, a helyi hulladékkezelővel, vagy az üzlettel, ahol a terméket vásárolta.

A gépen szereplő többi jel/címke egyes piacok specifikus vizsgáztatási követelményeire vonatkozik.



A figyelmeztetési szintek magyarázata

A figyelmeztetések három szintre vannak osztva.

VIGYÁZAT!



VIGYÁZAT! Olyan veszélyes helyzet jelöl, amely, ha nem kerül el, súlyos vagy halálos sérülést okozhat.

FIGYELEM!



FIGYELEM! Olyan veszélyes helyzet jelöl, amely, ha nem kerül el, kis vagy közepes mértékű sérülést okozhat.

FONTOS!

FONTOS! A személyi sérüléshez nem kapcsolódó gyakorlatokra vonatkozik.

TARTALOMJEGYZÉK

Tartalomjegyzék

A SZIMBÓLUMOK MAGYARÁZATA

A gépen látható szimbólumok:	2
A figyelmeztetési szintek magyarázata	2

TARTALOMJEGYZÉK

Tartalomjegyzék	3
-----------------------	---

ISMERKEDÉS A GÉPEL

Tisztelt vásárlónk!	4
Kialakítás és funkciók	4
PG280	4

MI MICSODA?

A maró alkatrészei	5
--------------------------	---

A GÉP BIZTONSÁGI FELSZERELÉSE

Általános tudnivalók	6
Leállító kapcsoló	6
Vészleállító	6

ÜZEMELTETÉS

Általános biztonsági intézkedések	7
Személyes biztonság	8
Különböző géptípusok	9
A fogantyú beállítása	9
Keretmagasság beállítása	9
Csiszolási nyomások	10
Porszívó csatlakoztatása	10
Útmutató a felületmaráshoz,	10
A beton keménységének meghatározása	11
A motor forgásiránya	11
A gyémántszerzám kiválasztása	12
A gyémántszerzámok cseréje	14
Szélmarás	15
Szállítás és tárolás	16

BEINDÍTÁS ÉS LEÁLLÍTÁS

Indítás előtt	18
Beindítás	18
Leállítás	18

KARBANTARTÁS

Hibák és hibakeresés	19
Karbantartás	19
Szerviz	19

MŰSZAKI ADATOK

Műszaki adatok	20
EK-megfelelőségi nyilatkozat	21

Tisztelt vásárlónk!

Köszönjük, hogy Husqvarna terméket választott!

Reméljük, elégedett lesz gépével, és hogy az sokáig segítőtársa lesz a munkában. Azáltal, hogy termékünket megvásárolta, Ön professzionális javítási és szervizszolgáltatást vehet igénybe. Ha a vásárlás nem hivatalos viszonteladónál történt, forduljon a legközelebbi szakszervizhez.

Bízunk benne, hogy nagyon hasznosnak találja majd ezt a használati utasítást. Gondoskodjon róla, hogy az mindig kéznél legyen a munkaterületen. Tartalmát követve (használat, szerviz, karbantartás stb.) a gép élettartama, sőt másodkezes, használt értéke is jelentősen megnövelhető. Ha Ön eladja gépét, a használati utasítást is adja át az új tulajdonosnak.

Több mint 300 évnyi innováció

A svéd Husqvarna AB cég története egészen 1689-ra nyúlik vissza, amikor XI. Károly svéd király gyárat építtetett muskétagyártás céljából. Ekkor rakták le az alapját annak a szakmai tudásnak, amely a világvezető termékek kifejlesztése mögött áll többek között a vadászfegyverek, a kerékpárok, a motorkerékpárok, a háztartási készülékek, a varrógépek és a kültéri termékek területén.

A Husqvarna az erdészeti, parkfenntartási, pázsit- és kertápolási célra készült gépek, valamint az építő- és kőfaragó ipar számára készült vágóeszközök és gyémánteszközök globális vezető szállítója.

A tulajdonos felelőssége

A tulajdonos, illetve a munkaadó felelőssége, hogy a kezelő elegendő ismerettel rendelkezzen a gép biztonságos használatának módjáról. A felügyelőknek és a kezelőknek figyelmesen el kell olvasniuk a használati utasítást. Ismerniük kell a következőket:

- A géppel kapcsolatos biztonsági utasításokat
- A gép alkalmazási körét és korlátozásait
- A gép használatának és karbantartásának módját

A gép használatára nemzeti jogszabályok vonatkozhatnak. A gép használatának megkezdése előtt állapítsa meg, milyen jogszabályok érvényesek a munka helyén.

A gyártó fenntartása

Jelen kézikönyv megjelenése után a Husqvarna további információt adhat ki a termék biztonságos működésére vonatkozóan. A tulajdonos feladata, hogy betartsa a működés legbiztonságosabb módszereit.

A Husqvarna AB folyamatosan dolgozik termékei továbbfejlesztésén, és ezért fenntartja a jogot arra, hogy többek között a termékek formáján és külsején előzetes tájékoztatás nélkül változtasson.

Ha ügyfélszolgálati adatokra vagy segítségre van szüksége, lépjen velünk kapcsolatba weboldalunkon:
www.husqvarna.com

Kialakítás és funkciók

Az olyan értékek, mint a nagy teljesítmény, a megbízhatóság, az innovatív technológia, a fejlett műszaki megoldások és a környezeti megfontolások kiemelik a Husqvarna termékeket versenytársaik köréből. Az eszköz biztonságos működéséhez a kezelőnek figyelmesen el kell olvasnia ezt a kézikönyvet. Ha bővebb információra van szüksége, forduljon a kereskedőhöz vagy a Husqvarna vállalathoz.

Az alábbiakban a termék néhány egyedülálló tulajdonságát ismertetjük.

PG280

- A gép különféle keménységű betonfelületek marására készült.
- PG280 erős felépítésű, egyszerű használatú készülék
- A gép a szállítás megkönnyítése érdekében összehajtható, összecsucskható.
- A gép lebegő rögzítésű burkolattal rendelkezik.
- A gép egy szélmaró.
- Egyfázisú
- 280 mm mart felület

MI MICSODA?

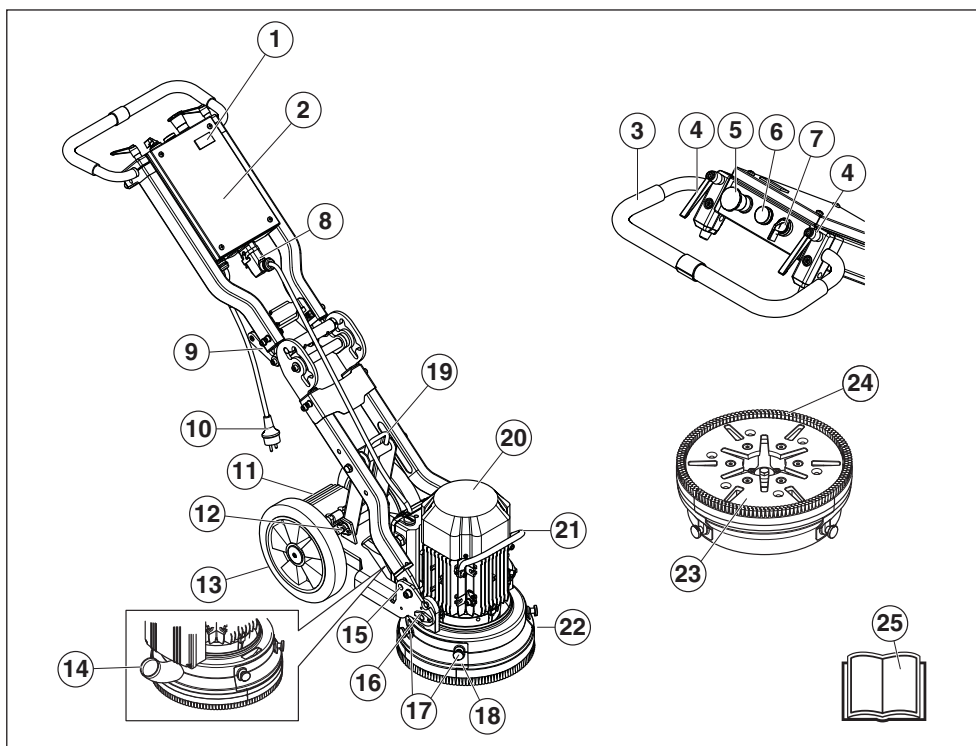

A maró alkatrészei

- | | |
|------------------------------------|-------------------------------|
| 1 Időmérő | 14 Vákuumtömlő csatlakozó |
| 2 Vezérlődoboz | 15 Rögzítési funkció |
| 3 Fogantyú | 16 Motor/marófej csatlakozása |
| 4 Zárókar a fogantyú beállításához | 17 Szélmaró fedélsavarak |
| 5 Vészleállító | 18 Szélmaró fedél |
| 6 Túlterhelést jelző lámpa | 19 Emelőfül |
| 7 Leállító kapcsoló | 20 Elektromos motor |
| 8 Motorkábel gyorscsatlakozó | 21 Emelőkar, motor |
| 9 Csuklópánt karja | 22 Lebegő rögzítésű burkolat |
| 10 Tápcsatlakozó dugasz | 23 Szerszámlemez |
| 11 Pedál | 24 Kefeszegély |
| 12 Rögzítőfogantyú | 25 Használati utasítás |
| 13 Gumikerekek | |

A GÉP BIZTONSÁGI FELSZERELÉSE

Általános tudnivalók



VIGYÁZAT! Soha ne használjon olyan gépet, amelynek hibás a biztonsági felszerelése. Végezze el a gép biztonsági felszerelésének ellenőrzését és a karbantartási munkálatokat az ebben a fejezetben leírtak szerint. Ha a gép az előírt ellenőrzések valamelyikénél nem fe

Ez a fejezet elmagyarázza a gép különböző biztonsági felszereléseit, azok működését, valamint azt az ellenőrzést és karbantartást, amelyről a biztonságos használat érdekében gondoskodnia kell.

FIGYELEM! A tápcsatlakozó dugasz csatlakoztatása előtt kösse be a motor kábelét a vezérlődobozba.

Leállító kapcsoló

A bekapcsoló/leállító gombbal lehet a gépet elindítani és leállítani.

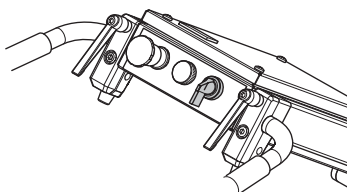

A leállító kapcsoló ellenőrzése

Ellenőrizze, nincs-e benyomva a vészleállító vagy a gépleállító gomb: fordítsa az óramutató járásával egyező irányba.

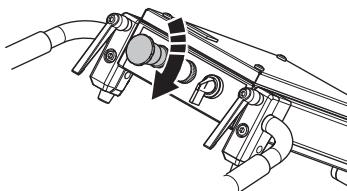

- Elindításkor csökkentse a nyomóerőt a marótárcsa és a padlózat között a fogantyú lenyomásával úgy, hogy a maróegység még nem emelkedik fel.

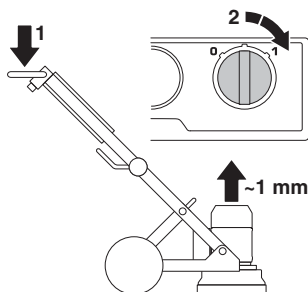

- A gép elindításához fordítsa a 0/1 gombot 1 (meghajtás) helyzetbe. A gép ekkor finoman beindul, majd 5 másodpercen belül eléri a beállított fordulatszámát.
- A gép leállításához fordítsa a bekapcsoló/leállító gombot 0" (leállítás) helyzetbe.

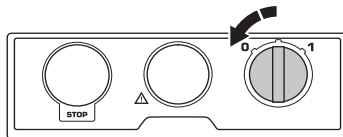

Vészleállító

A gép gyors leállításához a vészleállító gomb használható. A vészleállító gomb a gépnél szakítja meg az áramellátást.

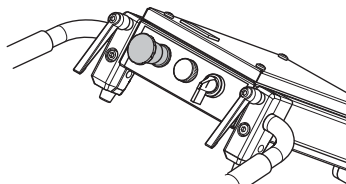

A vészleállító tesztelése

- Nyomja meg a vészleállító gombot. Ellenőrizze, hogy a motor leáll.
- Akassza ki a vészleállító gombot (csavarja az óramutató járásával egyező irányba).

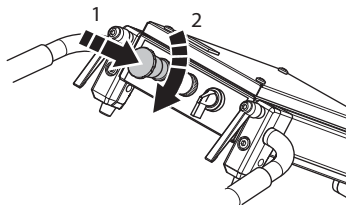

ÜZEMELTETÉS

Általános biztonsági intézkedések



VIGYÁZAT! Ez a fejezet a géppel végzett munkára vonatkozó alapvető munkavédelmi szabályokat tárgyalja. Ez a tájékoztató nem helyettesítheti a szakmai ügyességet és tapasztalatot. Ha olyan helyzetbe kerül, amelyben bizonytalanok érzi magát, álljon le a munkával, és kérjen útbaigazítást egy szakértőtől. Forduljon szakújszolgálatra, a szervizműhelyhez vagy tapasztalt személyhez. Ne próbálkozzon olyan munkával, amelyhez úgy véli, nincs elegendő szaktudása!

- Ne használja a gépet mindaddig, amíg figyelmesen el nem olvasta a használati utasítást. **Tegyen el minden figyelmeztetést és utasítást, mert a jövőben szüksége lehet rájuk.**

A munkaterület biztonsága

- Tartsa a munkaterület tisztán és világítsa meg jól. A zsúfolt és a sötét területek a balesetek melegágyai.
- A gép nem használható tűz- vagy robbanásveszélyes helyeken.

Elektromos biztonság



VIGYÁZAT! Az elektromos gépek esetében mindig fennáll az áramütés veszélye. Kerülje a kedvezőtlen időjárási körülményeket, valamint a villámhárítóval és fémtárgyakkal való testi érintkezést. A sérülés elkerülése érdekében mindig tartsa be az utasításokat.

Soha ne csatlakoztassa a gépet tápcsatlakozó aljzathoz, ha a dugó vagy a kábel sérült.



FIGYELEM! A berendezés megfelel az EN61000-3-11 szabvány követelményeinek, és csak bizonyos feltételekkel csatlakoztatható a hálózathoz. Az áramszolgáltatóval konzultálva lehet csatlakoztatni.

A berendezés csak 0,28 ohm alatti impedanciájú hálózati feszültséghez csatlakoztatható. Az interfészponton levő rendszerimpedanciát meg tudja adni az áramszolgáltató.

Ha a tápellátás nagyobb rendszerimpedanciával rendelkezik, a berendezés indításakor rövid feszültségességek jelenhetnek meg. Ez befolyásolhatja más termékek működését, pl. villogó fényforrások.

- Ellenőrizze, hogy a hálózati feszültség megegyezik a gép adattábláján szereplő feszültséggel.
- Ellenőrzést és/vagy karbantartást leállított motorral végezzen, a leállítógombbal STOP-állásban.

- Mindig kapcsolja ki a gépet, mielőtt kihúzná a csatlakozódugaszt.
- Soha ne fogja meg a gépet a zsinórjánál, és ne a zsinórjánál fogva húzza ki a dugót az aljzathból. A tápkábelt a dugónál fogva húzza ki.
- Ne használja a gépet, ha bármely kábel vagy dugó sérült; ilyen esetben juttassa el a gépet javításra egy hivatalos szakszervizbe.
- A gépet soha ne merítse olyan mélyre a vízbe, hogy a víz elérje a gép szerelvény részét. A berendezés meghibásodhat, és a gép áram alatt lehet, ami személyi sérüléshez vezethet.
- A motor és a vezérlődoboz közötti kapcsolat létrehozásánál és bontásánál az elektromos tápkábel legyen mindig kihúzva az aljzathból.

Földelési utasítások



VIGYÁZAT! A nem megfelelő csatlakoztatás áramütési veszélyt okozhat. Ha nem biztos abban, hogy a készülék megfelelően földelt, hívjon szakképzett villanyszerelőt.

A csatlakozódugón soha ne változtasson. Ha nem illeszkedik az aljzathoz, szakképzett villanyszerelővel szereltesse be megfelelő aljzatot. Tartsa be a helyi szabályzatokat és rendeleteket.

Ha nem érti teljesen a földelési utasításokat, hívjon szakképzett villanyszerelőt.

- A gép földelt kábellel és csatlakozódugóval van felszerelve, és mindig földelt aljzathoz kell csatlakoztatni. Ez működési hiba esetén csökkenti az áramütés kockázatát.
- A géphez nem használhatók adapterek.
- Hosszabbító vezetékek és kábelek**
- A kábelben lévő jelölés értékének meg kell egyeznie, vagy nagyobbak kell lennie a gép típus tábláján feltüntetett értékénél.
- Használjon földelt hosszabbító kábeleket.
- **Ha kültérben használja a szerszámot, használjon kültéri használatra megfelelő hosszabbító kábelt.** A kültéri használatra megfelelő kábel csökkenti az áramütés veszélyét.
- A hosszabbító vezeték csatlakozását tartsa szárazon és úgy, hogy ne érintkezzen a talajjal.
- Tartsa távol a kábelt a hőtől, olajtól, éles szélektől és mozgó alkatrészekről. A megsérült vagy összegabalyodott kábel megnöveli az áramütés kockázatát.
- Ellenőrizze, hogy a kábelek sértetlenek és jó állapotban vannak-e. Ne használja a gépet, ha bármely kábel sérült; ilyen esetben juttassa el a gépet javításra egy hivatalos szakszervizbe.
- Ne használjon felcsévelt hosszabbító kábelt, hogy elkerülje a túlmelegedést.
- Ellenőrizze, hogy a kábel ön mögött található, amikor elindítja a gépet, hogy a kábel ne tudjon megsérülni.
- Ha hosszabbító kábellel van szükség, akkor mindig elegendő hosszúságú, jóváhagyott hosszabbító kábelt használjon.

Személyes biztonság



VIGYÁZAT! Az erős rezgés miatt a vérkeringési zavarokban szenvedő személyeknél ér- vagy idegsérülések léphetnek fel. Forduljon orvoshoz, ha olyan tüneteket tapasztal, amelyek az erős rezgés hatására jöhetnek létre. Ezek a tünetek többek között zsibbadás, érzéskiesés, bizsergés, szúró érzés, fájdalom, erőtlenység, a bőr színének vagy felületének megváltozása. A tünetek többnyire az ujjakban, a kézben vagy a csuklóban jelentkeznek. Az alacsony külső hőmérséklet súlyosbíthatja a tüneteket.

- Viseljen személyi védőfelszerelést. Lásd a Személyi védőfelszerelés című fejezetben szereplő utasításokat.
- Soha ne használja a gépet, ha fáradt, ha szeszestalt fogyasztott, vagy ha olyan gyógyszert szed, amely befolyásolhatja a látását, az ítéloképességét vagy a koordinációs képességét.
- Csak olyan személyeknek engedje meg a gép használatát, akikről tudja, hogy elsajátították a használati utasítás tartalmát.
- Valamennyi kezelőt be kell tanítani a gép használatára. A kezelők oktatásának biztosítása a tulajdonos felelőssége.
- Az emberek és állatok megzavarhatják Önt, így elvesztheti uralmát a gép fölött. Ezért mindig a munkára összpontosítson. Soha ne engedje, hogy gyermekek használják a gépet, vagy a gép közelében tartózkodjanak.
- A mozgó alkatrészek bekaphatják a ruhát, a hosszú haját és az ékszereket.
- Mozgó alkatrészekkel rendelkező gép használata esetén mindig fennáll a zúzódásos sérülések veszélye. Tartsa be a biztonságos távolságot!
- Amikor a motor működésben van, ne hagyja a gépet felügyelet nélkül.
- A gép használatakor mindig legyen a közelben egy másik személy, akitől baleset esetén segítséget lehet kérni.
- Mindig biztonságos és stabil munkahelyzetben dolgozzon.

Személyi védőfelszerelés



VIGYÁZAT! Amikor a gépet használja, viseljen mindig jóváhagyott személyi biztonsági felszerelést. A személyi biztonsági felszerelés nem küszöböli ki a sérülések kockázatát, de csökkenti a sérülés mértékét, ha bekövetkezik a baleset. A megfelelő felszerelés kiválasztásához kérje kereskedő segítségét.

- Hallásvédő
- Védőszemüveg vagy arcvédő maszk
- Légzésvédő
- Erős, csúszásmentes kesztyűk.

- Testhez simuló, erős és kényelmes ruházat, melyben könnyű mozogni.
- Csúszásmentes talpú, acélorrú csizma
- Mindig legyen a közelben elsősegélykészlet.

Használat és ápolás

- A gépet kizárólag arra használja, amire az tervezve van.
- Minden alkatrészt tartson jó működési állapotban, és gondoskodjon arról, hogy minden rögzítés szilárd legyen.
- Soha ne használjon olyan gépet, amely hibás. Végezze el az ebben a használati utasításban előírt ellenőrzési, karbantartási és szervizmunkákat. Bizonyos karbantartási és szervizmunkákat szakmunkákat szerelőnek kell elvégeznie. Lásd a Karbantartás című fejezetben leírtakat.
- A biztonsági felszerelésen soha ne változtasson. Rendszeresen ellenőrizze, hogy az megfelelően működik-e. Meghibásodott vagy leszerelt biztonsági felszereléssel nem szabad működtetni a gépet.
- Soha ne használjon olyan gépet, amelynek eredeti konstrukcióján bármilyen módon is változtattak.
- Használjon mindig eredeti pótalkatrészeket. További információért forduljon a kereskedőhöz.
- A gépet csak úgy szabad beindítani, ha a marófej a talajon fekszik, kivéve a jelen kézikönyvben említett tesztelési célokat.
- A gép csak felszerelt kefeszegéllyel indítható el. Nagyon fontos a jó szigetelés a gép és a padlózat között biztonsági okokból, különösen száraz marási alkalmazásoknál.
- Marás közben a gépet a porszivás érdekében porszívóhoz kell csatlakoztatni.
- Gyémántszerszám cseréjénél a vészleállító gomb benyomásával és a tápkábel kihúzásával gondoskodjon róla, hogy a gép ne legyen áram alatt.
- Minden marási művelet után mindig távolítsa el a gyémántszerszámot.
- Ellenőrizze a kefeszegély épségét, tisztaságát és azt, hogy szorosan illeszkedik a padlózathoz. A sérült kefeszegélyt mindig ki kell cserélni.
- A szerszámlemez a motor kikapcsolása után egy rövid ideig még forog. Végezze mindaddig a marást, amíg a ventilátor teljesen le nem áll. Győződjön meg róla, hogy a szerszámlemez forgása leállt, mielőtt felemelné a gépet.
- Ragasztó, aszfalt, festék vagy hasonló anyag marása esetén emelje meg kissé a gép elejét használat után, hogy ne ragadjon le a padlózathoz a hő miatt. Győződjön meg róla, hogy a szerszámlemez forgása leállt, mielőtt felemelné a gépet.
- A gyémántszerszámok a használatától nagyon felhevülhetnek. Mielőtt eltávolítaná a gyémánt vágószegmenst, hagyja kihűlni a gépet. Használjon védőkesztyűt.
- Emelőskor mindig a gépre szerelt emelőfület használják.
- A gépet mindig a hordfogyantújánál és a fogantyújánál fogva szállítsa.

Különböző géptípusok

Használati helyzet

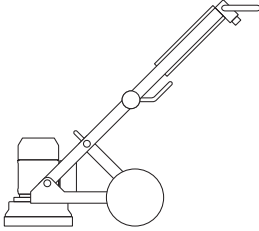

Szervizpozíció

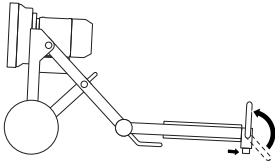

Döntve szállítási helyzet

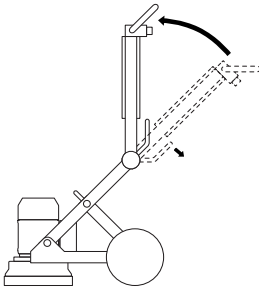

Emelve szállítási helyzet

Tegyen valami puha anyagot a motor és a vezérlődoboz közé, hogy ne károsodjon a berendezés.

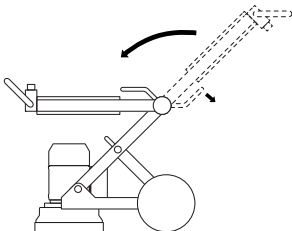

A fogantyú beállítása

A fogantyú fokozatmentesen állítható. A fogantyú rögzítőgombjai az óramutató járásával megegyező irányba vagy az óramutató járásával ellentétes irányba forgathatók, illetve alapjáratú helyzetbe állíthatók.

- Lazítsa meg a rögzítőgombokat, majd állítsa a fogantyút a kívánt helyzetbe.

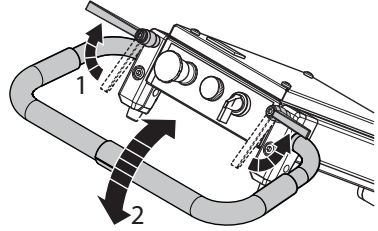

- A rögzítőgombokat megszorítva rögzítse a fogantyú helyzetét.
- Ha nem használja a gépet, húzza felfelé a fogantyú rögzítőgombjait, és állítsa őket alapjáratú helyzetbe.

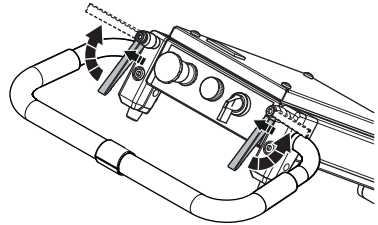

Keretmagasság beállítása

A keret dőlésszögének módosításával beállítható a ház súlyeloszlása, amellyel csökkenthető vagy növelhető a csiszolási nyomás. Emellett a különböző folyamatokhoz illő kényelmesebb munkavégzési pozíció is felvehető így.

- Húzza ki a motorkábel a vezérlődobozból.
- Lazítsa meg a rögzítőgombot a hossz beállításához.

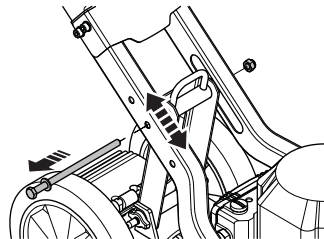

- A rögzítőfogantyúkat a megfelelő furatban megszorítva válasszon pozíciót.

FONTOS! Az alsó furat magasabb fogantyúrudat és nagyobb csiszolási nyomást eredményez. A felső furatot alacsonyabb fogantyúrudat és kisebb csiszolási nyomást eredményez.

ÜZEMELTETÉS

A fogantyú magassága

Furatpozíció	Fogantyúmagasság, mm/hüvelyk
Felső	835/33
Középső	925/36
Alsó	1000/39

Csiszolási nyomások

Az alábbi mátrixban láthatók az egyes magasságok csiszolásinyomás-értékei.

Alacsony fogantyúhelyzet, kg/lb	Középső fogantyúhelyzet, kg/lb	Felső fogantyúhelyzet, kg/lb
23/51	25/55*	27/60
A tartozékok ellensúlyával együtt		
17/37	20/44	23/51

* Gyári beállítás.

Porszívó csatlakoztatása

A teljes portalánítás érdekében használjon Husqvarna porszívó rendszert.

- Csatlakoztassa a porszívót a géphez. Használjon 50 mm (2") átmérőjű tömlőt.

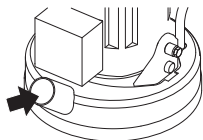

Ellenőrizze, hogy a porszívóban a szűrők épek és tiszták. Ügyeljen a porra munka közben.

Útmutató a felületmaráshoz, gyémánt

Háttér

A gyémánt szegmens rendszerint két összetevőből áll:

- Gyémántokból (más néven gyémántkristályokból vagy – szemcsékből). A gyémántok vagy szemcsék eltérő mérete befolyásolja a marás után maradó felület durvaságát vagy finomságát.
- Kötőanyag (fém vagy műgyanta). A port fém vagy műgyanta kötőanyagba keverik, és arra függesztik fel. Ha a kötőanyag fém, a végtermék neve fémkötésű vagy szinterezett gyémánt vágószegmens. Ha a kötőanyag műgyanta, a végtermék neve műgyanta kötésű gyémántkorong vagy polírozó korong. A kötőanyag keménysége határozza meg, hogy milyen gyorsan használódik el a gyémánt csiszolószerszám.

Általános elvek

Alább a gyémántszerszámok marásra történő használatával kapcsolatos általános szabályokat ismertetjük. Mint minden szabállynál, itt is vannak kivételek vagy esetek, amikor a szabályok nem érvényesek.

Gyémánt szemcseméret

A gyémánt szemcseméret kisebbre változtatása a gyémántszerszám teljesítményét az alábbi módon változtatja meg:

- Finomabb karcmintát hoz létre.
- Növeli a gyémántszerszám üzemélettartamát.

Ennek ellenkezője tapasztalható, ha a szemcseméret nagyobb.

Kötőanyag

A kötőanyag keménységének növelése az alábbi hatásokkal jár:

- Finomabb karcmintát hoz létre.
- Növeli a gyémántszerszám üzemélettartamát.
- Csökken a termelékenység.

Ennek ellenkezője tapasztalható, ha a fém vagy műgyanta kötőanyag lágyabb.

A gép alatti gyémántszerszámok száma

A gép alatti gyémántszerszámok nagyobb száma az alábbiakat eredményezi:

- Kisebb nyomás az egyes gyémántszegmenseken – a gyémántszegmensek kevésbé kopnak.
- Kisebb a gép terhelése, így az áramfelvétele is.
- Finomabb karcmintázat hozható létre (különösen lágy padlófelületeken).

Ennek ellenkezője tapasztalható, ha a szerszámok száma kevesebb.

A gyémánttal kapcsolatos elvek összegzése

A megfelelő hatékonyságú maráshoz a gyémántszerszámoknak kopniuk kell. A gyémántszerszámok kopását az alábbi tényezők befolyásolják:

- Nyomás.
- A kötőanyag keménysége.
- Gyémánt szemcseméret.
- A gép alatti szegmensek száma.
- További csiszolóanyag (pl. homok, szilícium-karbid) padlóra szórása növeli a kopást.

Általánosan kijelenthető, hogy minél gyorsabban kopik a gyémántszegmens, annál jobb lesz a produktivitás. A fenti tényezőket variálva a módosítások az alábbiakra is hatással vannak:

- Karcmintázat.
- A gép áramfelvétele.
- A padlózat síkbeli alakhűsége (lásd a következő részt).
- A munkavégzés nehézsége.

A beton keménységének meghatározása

Az összes betonnak méri a nyomószilárdságát, és attól függően, hogy a világ melyik részén vagyunk, a nyomószilárdságot különböző mértékegységgel (pl. PSI és MPa) jelzik. Általában minél nagyobb a nyomószilárdság, annál keményebb a beton, így annál nehezebb a marása.

Ugyanakkor a nyomószilárdságon kívül más tényezők is léteznek, amik meghatározzák a padlózat keménységét és így érintik a gyémántszerzők kiválasztását. Mivel a marás szempontjából leggyakrabban csak a felső (5 mm-es) rétegről beszélünk, a beton felületkezelése és a betonfelület állapota sokszor jelentősebb hatással van a gyémántszerzők kiválasztására, mint a nyomószilárdság.

A gyémántszerzők kiválasztásánál figyelembe veendő felületi tényezők

Általában, ha a beton felülete nagyon sima (pl. erőteljesen el lett simítva), akkor úgy viselkedik, mintha nagy lenne a nyomószilárdsága, így lágy kötésű szegmenst igényel.

Ugyanígy, ha a beton felülete durva/agresszív (pl. esőkar érte, szemcseszórt, karcolt, kilátzó csomók stb.), akkor úgy viselkedik, mintha kicsi lenne a nyomószilárdsága, így szilárd kötésű szegmenst igényel.

A felületi bevonatok/szennyező anyagok (pl. epoxi bevonatok, csemperagasztó, szintező anyag/simító) gyakran jobban befolyásolják, hogy milyen gyémántszerzők a megfelelő, mint a beton nyomószilárdsága.

Általános szabályként ismeretlen betonlap első ízben történő marásakor mindig szilárdabb kötésű gyémántszerzőt kell a gép alá rakni. Ezzel biztosítható a gyémánt vágószegmens legkisebb mértékű kopása. Ha a kemény gyémánt vágószegmens nem felel meg az alkalmazásnak, akkor csak kis idő ment el a kísérletezésre, és nem kopott a gyémántszerzők sem.

Ha másik oldalról közelítjük a kérdést (azaz lágy szegmensen indul a munka) és a beton lágy, csiszoló hatású lesz a felülete, esetleg szennyezett, nagy a valószínűsége annak, hogy nagyon rövid idő alatt jelentős kopást szenved a gyémántszerzők.

A motor forgásiránya

3 fázis

A motor forgásiránya a tápcsatlakozó dugasz átfordításával megfordítható.

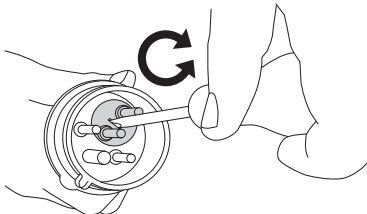

Egyfázisú

A nyíl a motor forgásirányát mutatja.

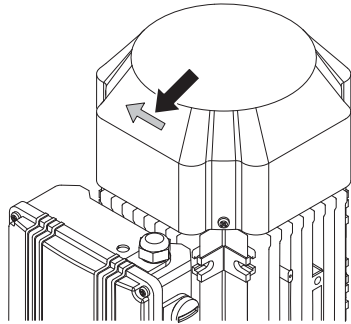

FONTOS! A Piranha/PCD szerzők egyirányú forgásra vannak tervezve.

A gyémántszerzám kiválasztása

A gép teljesítményét, a termelékenységet szintjét és a megmunkált padlózat minőségét nagy mértékben befolyásolja, hogy milyen gyémánt vágószegmensek kerültek a marógépszeletra.

Több gyémántkonfiguráció rendelkezésre áll a PG 280-on.

Fémkötésű gyémántszerzámok

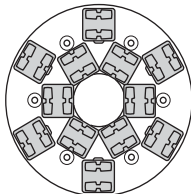

PG 280

Teljes készlet - belső és külső sor

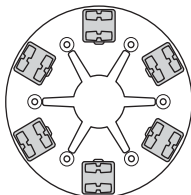

PG 280

Teljes készlet - külső sor

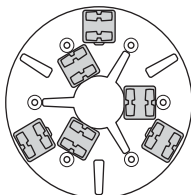

PG 280

Fél készlet - belső és külső sor

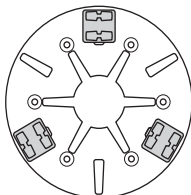

PG 280

Fél készlet - külső sor

Szélmaráshoz PG280

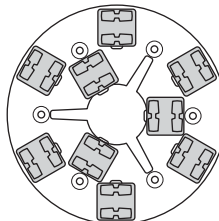

PG 280

Fél készlet - belső sor Teljes készlet - külső sor

FONTOS! A Husqvarna az egytárcsás csiszolók esetében két szegmenst ajánl minden fémszerzámhoz.

ÜZEMELTETÉS

A megfelelő fémkötésű gyémántszerzám kiválasztása az alkalmazásra

Az alábbi javaslatok a fémkötésű gyémántszerzámok alapkonfigurációit fedik le.

Felhasználási terület	Fémkötés	Szemcseméret	Teljes készlet - belső és külső sor	Teljes készlet - külső sor	Félkészlet - belső és külső sor	Félkészlet - külső sor
Padlózat sikolás - Kemény beton	Lágy	16 vagy 30	X			
Padlózat sikolás - Közepesen kemény beton	Közepes	16 vagy 30	X			
Padlózat sikolás - Puha beton	Kemény	16 vagy 30	X			
Csemperagasztó eltávolítás	Közepes	PIRANHA™ vagy 16-30	X			
Linóleum vagy szőnyegragasztó eltávolítás - Kemény beton	Lágy	PIRANHA™ vagy 16-30			X	X
Linóleum vagy szőnyegragasztó eltávolítás - Közepesen kemény beton	Közepes	PIRANHA™ vagy 16-30			X	X
Linóleum vagy szőnyegragasztó eltávolítás - Puha beton	Kemény	PIRANHA™ vagy 16-30			X	X
Epoxi festék eltávolítása - Kemény beton	Lágy	PIRANHA™ vagy 16-30		X	X	
Epoxi festék eltávolítása - Közepesen kemény beton	Közepes	PIRANHA™ vagy 16-30		X		
Epoxi festék eltávolítása - Puha beton	Kemény	PIRANHA™ vagy 16-30		X		
Esőkárt szenvedett beton	Kemény	16-30	X		X	
Kilátszó betoncsomók simítása	Kemény	16-30	X		X	
Peremesedés eltávolítása mozaiklap/kő csempékről	Lágy	30 vagy 60	X			
Betonpadló felületének polírozása - Kemény beton	Lágy	60			X	X
Betonpadló felületének polírozása - Közepesen kemény beton	Közepes	60			X	X
Betonpadló felületének polírozása - Puha beton	Kemény	60			X	X
Beton kilátszó csomósodásainak marása - Kemény beton	Lágy	16-30	X	X	X	
Beton kilátszó csomósodásainak marása - Közepesen kemény beton	Közepes	16-30	X	X	X	
Beton kilátszó csomósodásainak marása - Puha beton	Kemény	16-30	X		X	
Betonpadló hullámosodásainak elsimítása - Kemény beton	Lágy	16 vagy 30	X	X	X	
Betonpadló hullámosodásainak elsimítása - Közepesen kemény beton	Közepes	16 vagy 30	X		X	
Betonpadló hullámosodásainak elsimítása - Puha beton	Kemény	16 vagy 30	X		X	

ÜZEMELTETÉS

Műgyanta kötésű gyémántszerzők

Redi Lock műgyanta csatlakozó adapter

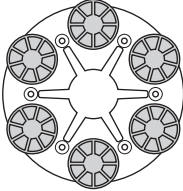
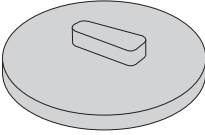

PG 280

Teljes készlet – külső sor

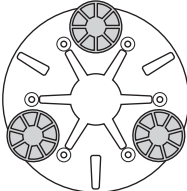

PG 280

Fél készlet – külső sor

A megfelelő műgyanta kötésű gyémántszerzők kiválasztása az alkalmazásra

Felhasználási terület	Teljes készlet – külső sor	Fél készlet – külső sor
Mozaiklap/kő csempék polírozása	X	
Mozaiklap/kő csempék burkolatfelújítása		X
Betonpadló felületének polírozása – Kemény beton		X
Betonpadló felületének polírozása – Közepesen kemény beton		X
Betonpadló felületének polírozása – Puha beton		X



VIGYÁZAT! A CP1200 és a P1100 semmilyen körülmények között nem használható Redi lock adapterrel.

A gyémántszerzők cseréje

Kapcsolja ki a gépet, és húzza ki a csatlakozódugaszt.

Legyen kéznél védőkesztyű, mert a gyémántszerzők nagyon forrók lehetnek.

- Állítsa a gépet szervizpozícióba.
- A fogantyút hátrahúzáva emelje el a marófejet a talajtól.
- Fektesse a gépet a hátára a talajra.

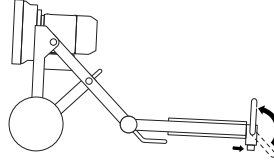

- Vegyen fel kesztyűt.
- A gyémánt vágószegmensek eltávolításához használjon kalapácsot.

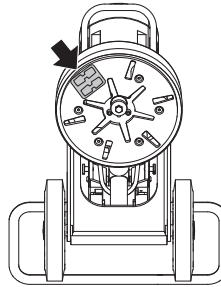

- Rögzítse az új gyémánt vágószegmenseket a marótárcsára.

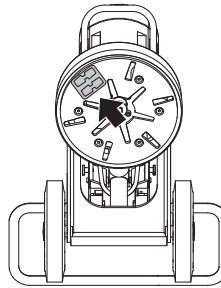

- Ha az új gyémánt vágószegmensek felkerültek, végezze el az eljárást fordított sorrendben a gép visszaengedéséhez a talajra.

Szélmarás

Ez a gép szélmarásra is képes.

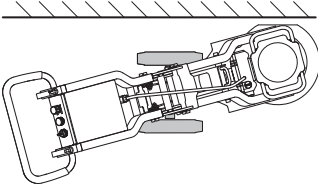

A falközeli szélek marásához el kell távolítani a bal vagy a jobb oldalon a porvédő fedelét.

- Távolítsa el a csavarokat (2) és a fedelet. Helyezze a fedelet a tartóra.

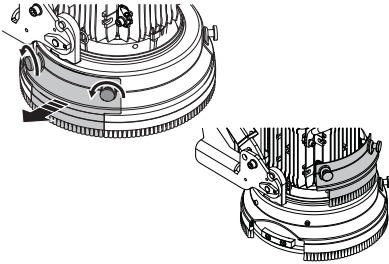

- A fedél alatt található egy eltávolítható terelőelem, ami a falat védi a marás során. A 2 csavarral rögzített terelőelem eltávolításával még közelebb kerülhet a gép a falhoz.

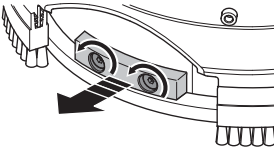

- Hajtsa fel a pedált.

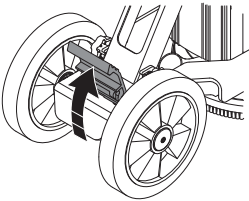

- Állítsa be lábával a kerekeket a megfelelő szögbe.

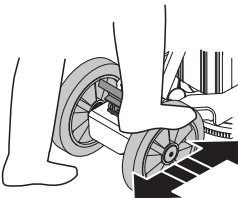

- Jobb oldalon történő szélmaráshoz a kereknek balra kell állniuk.

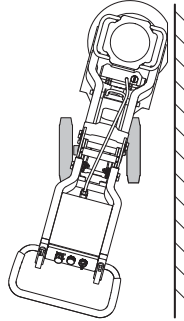

- Bal oldalon történő szélmaráshoz a kereknek jobbra kell állniuk.

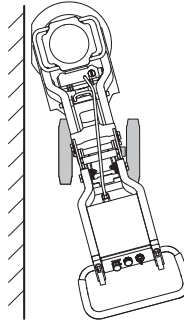

- Amikor a keréktengelyen található piros jel (A) egybe esik a vázon található piros jellel (B), akkor van a kerék egyenesen előre néző helyzetben.

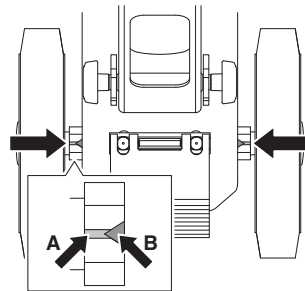

ÜZEMELTETÉS

Szállítás és tárolás

- Szállításkor rögzítse a berendezést, hogy az a szállítás közben ne sérüljön meg, illetve ne okozzon balesetet.
- A gépet, ha lehetséges, lefedve kell szállítani, hogy védve legyen a természeti erők, különösen az eső és a hó ellen.
- A berendezést zárható helyen tartsa, hogy ne kerülhessen gyermekek vagy illetéktelen személyek kezébe.
- A gépet használaton kívül tárolja száraz helyen.

Szállítás

A gép szállításhoz szétszerelhető és összehajtható, hogy kisebb helyet foglaljon.

- Húzza ki a motorkábelt a vezérlődobozból.
- Lazítsa le pár menetnyire az anyákat, hogy megszüntesse a nyomást, húzza ki a rögzítőcsapokat, és távolítsa el a csavarokat mindkét oldalt.

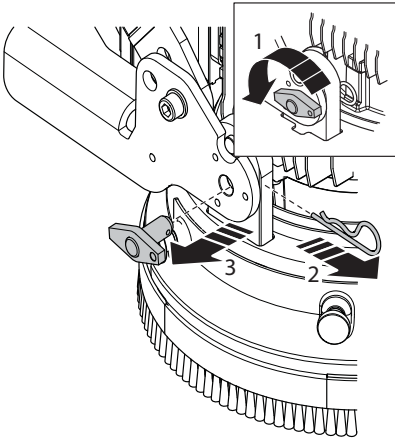

- Oldja le a marófejet a kerékvázról.

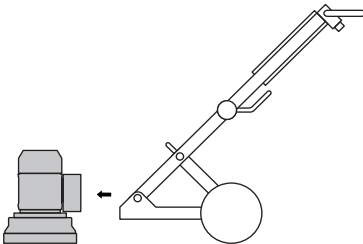

- Állítsa a gépet felállított szervizpozícióba. Csavarja le a támasztólábról a rögzítőgombokat.

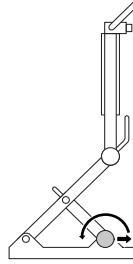

- Hajtsa előre a támasztólábat.
- A csuklópánton levő kart lenyomva tartva hajtsa előre óvatosan a váz felső részét.

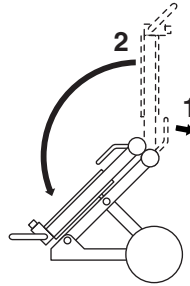

- Hajtsa fel a gépet óvatosan.

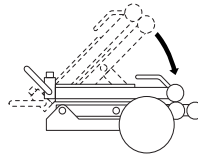

ÜZEMELTETÉS

- Rögzítse a gépet a rögzítőcsap és -csavar segítségével.

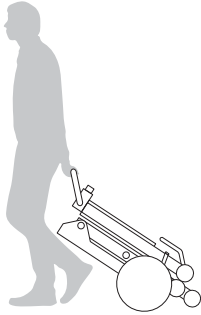
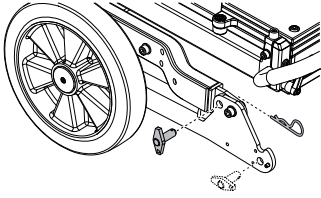

Emelőfül

- Emeléskor mindig a gépre szerelt emelőfület használják. A kiegyensúlyozott emelés érdekében a felemelés során ajánlott egy másik személy segítségét kérni.

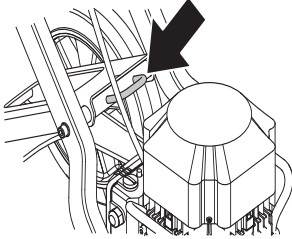

A gép rögzítése

Szállításkor a gépen található lyukak lehetővé teszik a gép járműhöz rögzítését szíjak segítségével. Helyezze a szíj végén lévő kampót a vázon található lyukba, majd húzza meg a szíjat erősen lefelé.

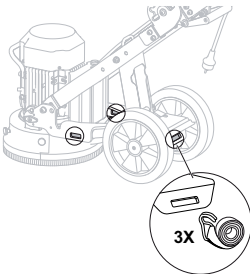

BEINDÍTÁS ÉS LEÁLLÍTÁS

Indítás előtt



VIGYÁZAT! Olvassa el figyelmesen a használati utasítást, és győződjön meg róla, hogy megértette azt, mielőtt a gépet használatba veszi.

Viseljen személyi védőfelszerelést. Lásd a Személyi védőfelszerelés című fejezetben szereplő utasításokat.

Illetéktelenek nem tartózkodhatnak a munkaterületen, ellenkező esetben komoly személyi sérülések veszélye áll fenn.

Ellenőrizze, helyesen van-e felszerelve a gép, és nem láthatók-e rajta sérülés jelei.

- Végezze el a napi karbantartást.
- Helyezze el a marógépet a munkaterületen.
- Ellenőrizze, hogy a gyémántszerszámok megtalálhatók a gép alatt, és azok szilárdan rögzülnek.
- Csatlakoztassa a porszívót a géphez.
- A rögzítógombok segítségével állítsa be a fogantyút a legkényelmesebb használati magasságba.
- Mielőtt a gépet csatlakoztatja az elektromos tápaljzatba, ellenőrizze, hogy a motor kábele be van-e dugva a vezérlődobozba.
- Csatlakoztassa a gépet egy elektromos tápaljzatba.
- Ellenőrizze, nincs-e benyomva a vészleállító gomb: fordítsa az óramutató járásával egyező irányba.

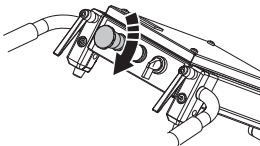

- Ellenőrizze a motor forgásirányát

Beindítás

- Elindításkor csökkentse a nyomóerőt a marótárcsa és a padlózat között a fogantyú lenyomásával úgy, hogy a maróegység még nem emelkedik fel.

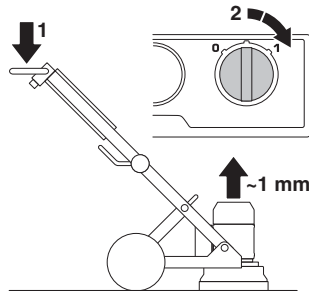

- A gép elindítása. A gép elindításához fordítsa a 0/1 gombot 1 (meghajtás) helyzetbe. A gép ekkor finoman beindul, majd 5 másodpercen belül eléri a beállított fordulatszámát.

Leállítás

- Kapcsolja le a gépet a bekapcsoló/leállító gomb "0" (leállítás) helyzetbe fordításával.



- Leállításkor hagyja a marószegmenseket a padlózathoz érni. Ezáltal a gép gyorsabban állóra fékeződik. Leállításkor ne emelje el a gépet a padlózatról, mert az így erősen porozni kezd.
- Húzza ki a dugót.

KARBANTARTÁS

Hibák és hibakeresés

A gép nem működik.

- Ellenőrizze a tápellátást és a tápkábelek épségét.
- Ellenőrizze, nincs-e benyomva a vészleállító gomb: fordítsa az óramutató járásával egyező irányba.
- Ellenőrizze a túlterhelést jelző lámpát. Ha a túlterhelést jelző lámpa világít, hagyja hűlni a motort pár percig, amíg a gép hőkapcsolója automatikusan visszaáll.

A gépet nehéz megtartani

- Túl kevés a gyémántszerszám a gép alatt vagy nem az alkalmazásnak megfelelő szerszámot használ (a megkeményedett ragasztó vagy a puha padlóburkolat nagy erőt hatást fejt ki a gépre és ezáltal a felhasználóra, ha túl kevés a gyémántszerszám a gép alatt). Ez a használat emellett nagy áramfelvétellel is jár.

Használja a Husqvarna által javasolt mennyiségű gyémántszerszámot, hogy csökkenjen a marógép és a felhasználó terhelése.

A gép ugrál

- A gyémántszerszámok esetleg nem lettek megfelelően rögzítve vagy különbözik a magasságuk. Ellenőrizze a gyémántszerszámok rögzítését és egyforma magasságát.

A gép röviddel a beindítása után leáll

- A gép túlterhelődött, és a túlterhelés-védelem kikapcsolta. Csökkentse a terhelést. A gép nagyjából egy perc múlva újraindítható, ha a motor lehűt.

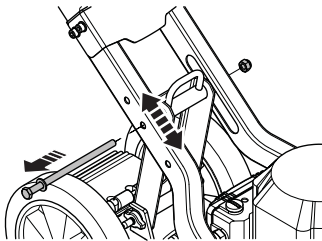

FONTOS! Az alsó furat magasabb fogantyúrudat és nagyobb csiszolási nyomást eredményez. A felső furatot alacsonyabb fogantyúrudat és kisebb csiszolási nyomást eredményez.

- Ellenőrizze, nincsenek-e alulméretezve a hosszabbítók.

A gép beindítás közben leáll

- A villanymotor túlterhelődött, a túlterhelést jelző lámpa világít. Adjon egy-két percet a gépnek, hogy visszaállhasson, és próbálja újra. Ha ez nem oldja meg a problémát, forduljon szakszervizhez.

- Ellenőrizze, nincsenek-e alulméretezve a hosszabbítók.

FONTOS! A jó teljesítmény a megfelelő feszültségtől függ. A túl hosszú és /vagy túl kis kapacitású kábelek terhelés alatt csökkentik a motor tápellátását.

Karbantartás

FONTOS! Ellenőrzést és/vagy karbantartást leállított motorral végezzen, a leállítógombbal STOP-állásban.

Megfelelően használva a gép rendkívül kevés karbantartást igénylő, megbízható termék.

Napi karbantartás

- Tisztítás
- Elektromos táplálás
- Kefeszegély

Tisztítás

Tisztítás, karbantartás vagy szerelés előtt mindig húzza ki a dugaszt az aljzatból.

A munkanap végén a berendezés minden részét meg kell tisztítani. Ne használjon nagynyomású vízugarat a gép tisztításához.

Annak érdekében, hogy a gép mindig megfelelően hűljön, a hűtőlevegő beáramló nyílásait tisztán kell tartani és nem szabad eltakarni.

Elektromos táplálás



VIGYÁZAT! Soha ne használjon sérült kábelt. Az ilyen kábelek súlyos, akár halálos személyi sérülést is okozhatnak.

Ellenőrizze, hogy a kábel vagy a hosszabbítókábel sértetlen és jó állapotban van.

Ne használja a gépet, ha a kábel sérült, vigye el egy hivatalos szakszervizbe javításra.

Kefeszegély

Ellenőrizze, hogy a kefeszegély teljesen körbeér, és leér a padlózatig.

Szerviz

FONTOS! Mindenfajta javítást szakképzett szerelőnek kell végeznie. Ennek az a célja, hogy a kezelők ne legyenek nagy veszélynek kitéve.

MŰSZAKI ADATOK

Műszaki adatok

	PG280 (egyfázisú, 220–240 V)		PG280 (egyfázisú, 100–120 V)	
	50 Hz	60 Hz	50 Hz	60 Hz
Motorteljesítmény, kW/LE	2,2/3,0	2,2/3,0	1,5/2,0	1,5/2,0
Névleges áram, A	13	13	20	19
Feszültségosztály, V	220–240	220–240	100–120	100–120
Tömeg, kg/font	72/158	72/158	72/158	72/158
Marási szélesség, mm/hüvelyk	280/11	280/11	280/11	280/11
Marási nyomás, kg/font	25/55	25/55	25/55	25/55
Fordulatszám – marótárcsa, f/p	1410	1730	940	1150

Zajkibocsátás

	PG280
Zajkibocsátás (1.sz.jegyzet)	
Zajszt, mért, dB(A)	90
Zajszintek (2.sz.jegyzet)	
Zajnyomás-szint a felhasználó fülénél, dB(A)	74,1
Rezgésszintek (3.sz.jegyzet)	
Jobb fogantyú, m/s ²	4,0
Bal fogantyú, m/s ²	3,8

1. megjegyzés: A környezet zajszenyezése hangteljesítményként mérve az EN 60335–2–72 szabvány szerint. A becült mérési bizonytalanság 2,5 dB(A).

2. megjegyzés: Hangnyomásszint az EN 60335–2–72 szabvány szerint. A becült mérési bizonytalanság 4 dB(A).

3. megjegyzés: Regzésszint az EN 60335–2–72 szabvány szerint. A rezgésszintre vonatkozó jelentési adatok az 1 m/s² tipikus statisztikus ingadozásával (szórásával) rendelkeznek.

MŰSZAKI ADATOK

EK-megfelelőségi nyilatkozat

(Kizárólag Európára vonatkozik)

Husqvarna AB, SE-561 82 Huskvarna, Svédország, tel: +46-36-146500) saját felelősségére kijelenti, hogy azok a **Husqvarna PG280** padlómarók, amelyek a 2014-es évben vagy azt követően kaptak sorozatszámot (az év jól láthatóan fel van tüntetve a típustáblán, a sorozatszám előtt), megfelelnek az EGK TANÁCSA következő IRÁNYELVE követelményeinek:

- Gépekről szóló **2006/42/EK** irányelv (2006. május 17.).
- 2014 február 26. "az elektromágneses kompatibilitást illetően" **2014/30/EU**.
- **2014/35/EU** irányelv a meghatározott feszültséghatáron belüli használatra tervezett elektromos berendezésekről" (2014. február 26.)
- **2011/65/EU** irányelv „egyes veszélyes anyagok alkalmazásának korlátozásáról” (2011. június 8.)

Alkalmazott szabványok: EN ISO 12100:2010, EN 55014-1:2006+A1:2009+A2:2011, EN 55014-2:1997+A1:2001+A2:2008, EN 61000-3-11, EN 60335-2-72:2012, EN 60335-1:2010.

A szállított marógép megfelel az EC-típusvizsgálaton átesett példának.

Partille, 2017. augusztus 21.

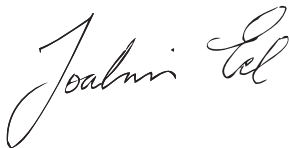

Joakim Ed

Globális K + F igazgató

Construction Equipment Husqvarna AB

(A Husqvarna AB technikai dokumentációért felelős hivatalos képvisellete.)

ZNACZENIE SYMBOLI

Oznakowanie maszyny:

OSTRZEŻENIE! W razie nieuważnego lub nieprawidłowego posługiwania się maszyną może ona stać się niebezpiecznym narzędziem, mogącym spowodować obrażenia lub śmierć użytkownika lub innych osób.

Przed przystąpieniem do pracy maszyną prosimy dokładnie i ze zrozumieniem zapoznać się z treścią niniejszej instrukcji.

Stosuj środki ochrony osobistej. Patrz wskazówki podane pod rubryką Środki ochrony osobistej.

OSTRZEŻENIE! Podczas szlifowania powstaje pył, który może być szkodliwy dla zdrowia. Zawsze używać atestowanych masek przeciwpyłowych. Pamiętaj o zapewnieniu dobrej wentylacji.

Niniejszy produkt zgodny jest z obowiązującymi dyrektywami CE.

Oznaczenia dotyczące ochrony środowiska. Symbole znajdujące się na produkcie oraz na opakowaniu informują o tym, że nie wolno traktować go jako zwykły odpad domowy.

Przez upewnienie się, że produkt zostanie prawidłowo przetworzony, pomagasz przeciwdziałać jego potencjalnemu negatywnemu wpływowi na środowisko naturalne oraz ludzi.

Aby uzyskać więcej informacji na temat recyklingu niniejszego produktu, prosimy o kontakt z władzami regionalnymi, punktem zajmującym się pobieraniem odpadów domowych lub sklepem gdzie urządzenie zostało zakupione.

Pozostałe symbole/naklejki samoprzylepne umieszczone na maszynie dotyczą specjalnych wymogów, związanych z certyfikatami w poszczególnych krajach.



Wyjaśnienie poziomów ostrzeżeń

Występują trzy poziomy ostrzeżeń.

OSTRZEŻENIE!



OSTRZEŻENIE! Wskazuje na sytuację zagrożenia, która, jeśli się jej nie uniknie, spowoduje śmierć lub poważne obrażenia.

OSTROŻNIE!



OSTROŻNIE! Wskazuje na sytuację zagrożenia, która, jeśli się jej nie uniknie, może spowodować drobne lub umiarkowane obrażenia ciała.

UWAGA!

UWAGA! Wykorzystywana w przypadku czynności niezwiązanych z obrażeniami.

SPIS TREŚCI

Spis treści

ZNACZENIE SYMBOLI

Oznakowanie maszyny:	22
Wyjaśnienie poziomów ostrzeżeń	22

SPIS TREŚCI

Spis treści	23
-------------------	----

OPIS

Szanowny Kliencie!	24
Budowa i funkcje	24
PG280	24

OPIS URZĄDZENIA

Opis elementów szlifierki	25
---------------------------------	----

ZABEZPIECZENIA W MASZYNIE

Uwagi ogólne	26
Przełącznik start/stop	26
Zatrzymanie awaryjne	26

DZIAŁANIE

Ogólne zasady bezpieczeństwa	27
Bezpieczeństwo osób	28
Różne ustawienia maszyny	29
Regulacja uchwytów	29
Regulacja wysokości ramy	29
Nacisk głowicy	30
Podłącz odkurzacz do urządzenia.	30
Szlifowanie	30
Określanie twardości betonu	31
Kierunek obrotów silnika	31
Wybór narzędzia diamentowego	32
Wymiana narzędzi diamentowych	34
Szlifowanie krawędziowe	35
Transport i przechowywanie	36

URUCHAMIANIE I WYŁĄCZANIE

Przed rozruchem	38
Uruchamianie	38
Wyłączanie silnika	38

KONSERWACJA

Usterki i ich usuwanie	39
Konserwacja	39
Obsługa techniczna	39

DANE TECHNICZNE

Dane techniczne	40
Deklaracja zgodności WE	41

Szanowny Kliencie!

Dziękujemy za wybór produktu Husqvarna!

Mamy nadzieję, że będą Państwo zadowoleni ze swojej maszyny i że będzie ona Państwu służyć przez długie lata. Zakup jakiegokolwiek z naszych produktów daje możliwość korzystania z profesjonalnej pomocy w razie konieczności przeprowadzenia naprawy lub serwisu. Jeżeli maszyna nie została kupiona w autoryzowanym punkcie sprzedaży, prosimy zapytać o najbliższy warsztat serwisowy.

Niniejsza Instrukcja obsługi ma charakter dokumentu wartościowego. Dopilnuj, aby instrukcja obsługi była zawsze pod ręką w miejscu pracy. Stosując się do zawartych w niej wskazówek (na temat użytkowania, obsługi technicznej, konserwacji itd.) można znacznie przedłużyć okres użytkowy maszyny, a także zwiększyć jej wartość w przypadku sprzedaży. W razie sprzedaży maszyny należy przekazać nowemu użytkownikowi także instrukcję obsługi.

Ponad 300 lat innowacji

Tradycje szwedzkiej firmy Husqvarna AB sięgają 1689 roku, kiedy to król Szwecji Karol XI nakazał wybudować fabrykę produkującą muszkiety. W tym czasie położono pierwszy fundament pod umiejętności inżynierskie, które przyczyniły się do rozwoju niektórych wiodących na świecie produktów w dziedzinach takich jak broń myśliwska, rowery, motocykle, urządzenia gospodarstwa domowego, maszyny do szycia oraz produkty przeznaczone do użytku na zewnątrz.

Husqvarna jest światowym liderem w produkcji urządzeń przeznaczonych do użytku na zewnątrz dla leśnictwa, do pielęgnacji parków, trawników oraz ogrodów, jak również narzędzi diamentowych dla budownictwa i przemysłu kamieniarskiego.

Odpowiedzialność właściciela

Właściciel/pracodawca jest odpowiedzialny za odpowiednie wyszkolenie operatora, umożliwiające bezpieczną obsługę urządzenia. Kierownicy i operatorzy muszą przeczytać i zrozumieć niniejszą instrukcję obsługi. Muszą być świadomi:

- Instrukcji bezpieczeństwa maszyny.
- Zakresu zastosowań i ograniczeń maszyny.
- Sposobu użytkowania i konserwacji maszyny.

Przepisy krajowe mogą mówić o użyciu niniejszej maszyny. Przed rozpoczęciem pracy z maszyną, należy upewnić się jakie przepisy obowiązują w danym miejscu.

Zastrzeżenie producenta

Po opublikowaniu niniejszej instrukcji obsługi firma Husqvarna może wydać dodatkowe zalecenia dotyczące bezpiecznej obsługi tego produktu. Właściciel jest odpowiedzialny za stosowanie wyłącznie najbezpieczniejszych metod obsługi.

Husqvarna AB nieustannie modernizuje swoje wyroby, w związku z czym zastrzega sobie prawo do wprowadzania zmian dotyczących m.in. wyglądu produktów bez uprzedzenia.

Informacje i pomoc dla klientów można uzyskać, kontaktując się z nami za pośrednictwem naszej witryny www.husqvarna.com

Budowa i funkcje

Produkty Husqvarna wyróżniają wartości takie jak wysokie osiągi, niezawodność, innowacyjna technologia, zaawansowane rozwiązania techniczne oraz uwzględnianie ochrony środowiska. Aby zapewnić bezpieczną obsługę tego produktu, operator winien dokładnie przeczytać niniejszą instrukcję. Więcej informacji można uzyskać w autoryzowanym punkcie handlowo-usługowym lub w firmie Husqvarna.

Niektóre z unikalnych właściwości Państwa produktu są opisane poniżej.

PG280

- Urządzenie przeznaczone jest do szlifowania powierzchni betonowych o różnej twardości.
- PG280 ma mocną konstrukcję i jest łatwe w użyciu
- Maszynę można złożyć, dzięki czemu będzie zajmowała mniej miejsca podczas transportu.
- Maszyna wyposażona jest w zawieszoną osłonę.
- Urządzenie jest szlifierką krawędziową.
- Jednofazowy
- Szerokość robocza 280 mm

OPIS URZĄDZENIA

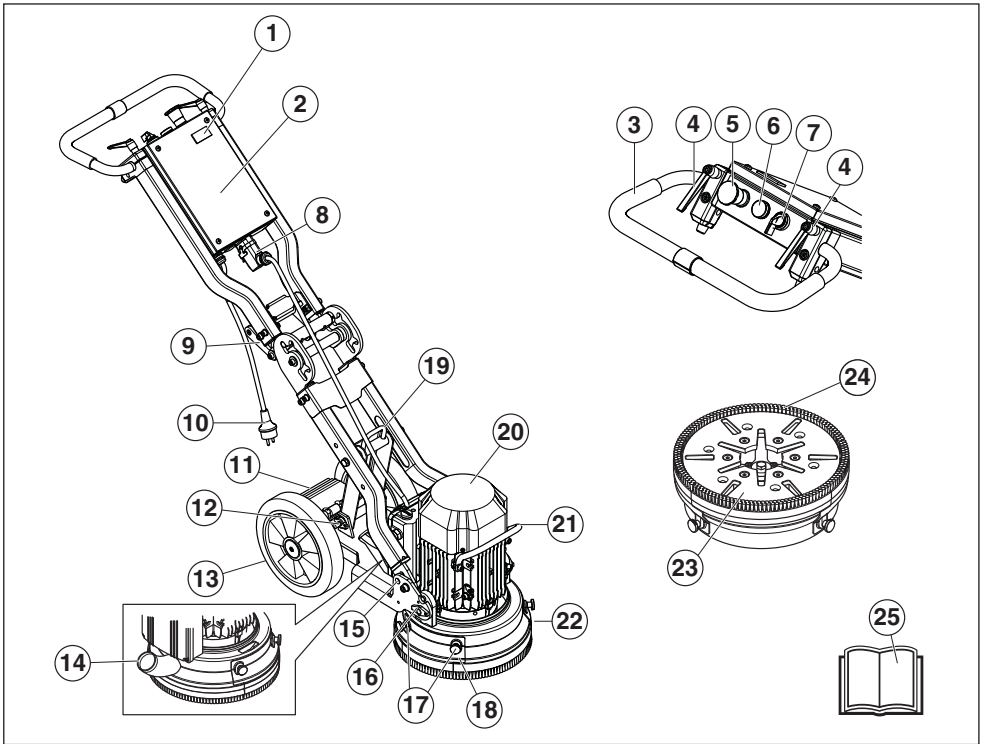

Opis elementów szlifierki

- | | |
|--|--|
| 1 Licznik godzinowy | 14 Podłączenie, wąż odkurzacza |
| 2 Skrzynka elektryczna | 15 Funkcja blokady |
| 3 Uchwyt / uchwyt sterowniczy (kierownica) | 16 Mocowanie silnika/głowicy szlifierskiej |
| 4 Dźwignia blokująca do regulacji uchwytu | 17 Śruby mocowania pokrywy szlifowania krawędziowego |
| 5 Zatrzymanie awaryjne | 18 Pokrywa, szlifowanie krawędziowe |
| 6 Kontrolka zabezpieczenia przeciążeniowego | 19 Ucho do podnoszenia |
| 7 Przelącznik start/stop | 20 Silnik elektryczny |
| 8 Podłączenie, szybkozłącze kabla zasilającego silnika | 21 Uchwyt do podnoszenia, silnik |
| 9 Uchwyt złącza kątownego | 22 Zawieszana osłona |
| 10 Zaślepka | 23 Tarcza narzędziowa |
| 11 Pedał | 24 Zespół szczotek |
| 12 Pokrętko blokujące | 25 Instrukcja obsługi |
| 13 Gumowe kółka | |

ZABEZPIECZENIA W MASZYNIE

Uwagi ogólne



OSTRZEŻENIE! Nigdy nie używaj maszyny z uszkodzonymi zespołami zabezpieczającymi. Zespoły zabezpieczające maszyny należy kontrolować i konserwować zgodnie z opisem w niniejszym rozdziale. Jeżeli Twoja maszyna nie spełnia jakiegokolwiek z warunków kontrolnych, należy ją oddać do serwisu.

W niniejszym rozdziale przedstawiono poszczególne zespoły zabezpieczające maszyny, omówiono ich funkcję oraz sposoby ich kontrolowania i konserwacji w celu zapewnienia prawidłowego działania.

OSTROŻNIE! Podłącz przewód silnika do skrzynki elektrycznej przed podłączeniem wtyczki.

Przełącznik start/stop

Przełącznik start/stop służy do uruchamiania i wyłączania maszyny.

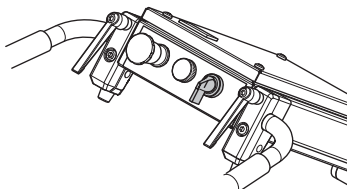

Sprawdzanie przełącznika start/stop

Sprawdź, przekręcając w prawo, czy przyciski zatrzymania awaryjnego i zatrzymania maszyny nie są wciśnięte.

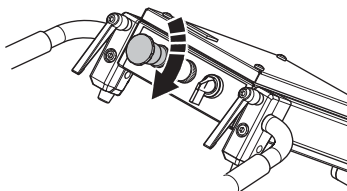

- Podczas uruchamiania zredukować ciśnienie między tarczą ścierną a podłogą, naciskając na uchwyt bez podnoszenia szlifierki z podłogi.

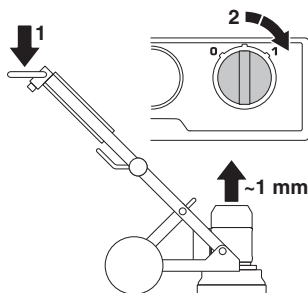

- Uruchomić maszynę przestawiając pokrętko 0/1 do pozycji 1 (napęd). Urządzenie rozpocznie płynnie pracę i osiągnie zadaną prędkość obrotową w ciągu 5 sekund.
- Aby zatrzymać maszynę, należy przestawić pokrętko start/stop do pozycji 0' (stop).

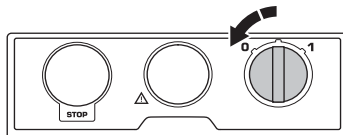

Zatrzymanie awaryjne

Przycisk zatrzymania awaryjnego służy do szybkiego wyłączenia silnika. Przycisk zatrzymania awaryjnego odcina zasilanie elektryczne urządzenia.

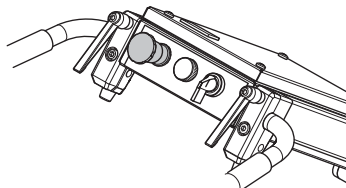

Kontrola zatrzymania awaryjnego

- Nacisnąć przycisk zatrzymania awaryjnego. Sprawdzić, czy silnik się zatrzymał.
- Zwolnij przycisk zatrzymania awaryjnego (obróć zgodnie z ruchem wskazówek zegara).

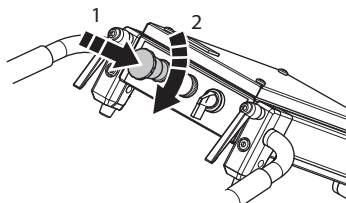

Ogólne zasady bezpieczeństwa



OSTRZEŻENIE! W niniejszym rozdziale opisane zostały podstawowe zasady bezpieczeństwa obowiązujące podczas obsługi urządzenia. Nic nie zastąpi jednak doświadczenia i profesjonalnych umiejętności. W razie niepewności zasięgnij porady eksperta. Zwróć się w tym celu do punktu sprzedaży, warsztatu obsługi technicznej lub doświadczonego użytkownika. Nigdy nie podejmuj się zadań przekraczających Twoje siły i umiejętności!

- Nie uruchamiać urządzenia bez uprzedniego przeczytania i zrozumienia treści Instrukcji Obsługi. **Zachowaj wszystkie ostrzeżenia i instrukcje do korzystania z nich w przyszłości.**

Bezpieczeństwo miejsca pracy

- **Miejsce pracy powinno być czyste i dobrze oświetlone.** Miejsca hałaśliwe lub ciemne sprzyjają wypadkom.
- Nie używać maszyny w miejscach narażonych na wybuch pożaru lub eksplozję.

Zasady bezpieczeństwa – elektryczność



OSTRZEŻENIE! W przypadku urządzeń zasilanych elektrycznie, zawsze istnieje ryzyko porażenia prądem. Unikać niekorzystnej pogody i kontaktu ciała z przewodnikami piorunów i metalowymi przedmiotami. Zawsze stosować się do instrukcji zawartych w podręczniku użytkownika, aby uniknąć uszkodzeń.

Nie używać maszyny, jeśli przewód lub wtyczka są uszkodzone.



UWAGA! Sprzęt jest zgodny z wymaganiami normy EN61000-3-11 i jest przeznaczony do warunkowego podłączenia do sieci. Sprzęt można podłączyć w porozumieniu z organem odpowiedzialnym za dostawę energii.

Sprzęt można podłączać wyłącznie do zasilania sieciowego z impedancją poniżej 0,28 oma. Informację na temat wartości impedancji systemu przy punkcie interfejsu można uzyskać od organu odpowiedzialnego za dostawę energii.

Jeśli impedancja systemu zasilania sieciowego jest wyższa, po uruchomieniu sprzętu mogą wystąpić krótkie spadki napięcia. Może to mieć wpływ na działanie innych elementów, np. świateł migających.

- Sprawdź, czy napięcie znamionowe jest zgodne z podanym na tabliczce umieszczonej na maszynie.
- Kontrolę oraz/lub konserwację należy przeprowadzać przy wyłączonym silniku i wyjętej z gniazdka wtyczce przewodu podłączeniowego.

- Przed odłączeniem wtyczki należy zawsze wyłączyć maszynę.
- Nigdy nie ciągnij maszyny trzymając ją za przewód podłączeniowy, ani nie ciągnij za przewód, by wyłączyć wtyczkę z gniazdka. Nigdy nie wyciągać wtyczki z gniazdka za przewód.
- Nie używaj urządzenia z uszkodzonym przewodem lub wtyczką, lecz oddaj je do autoryzowanego warsztatu serwisowego w celu naprawy.
- Nie wolno wjeżdżać do wody, której poziom sięga do urządzeń znajdujących się na maszynie. Urządzenia te mogą ulec uszkodzeniu, a maszyna może znajdować się pod napięciem, co może spowodować obrażenia u osób znajdujących się w pobliżu.
- Podczas podłączania silnika do skrzynki elektrycznej przewód zasilający powinien być zawsze odłączony od gniazda zasilania.

Szlifowanie



OSTRZEŻENIE! Nieprawidłowe podłączenie może spowodować porażenie prądem. W przypadku wątpliwości, czy maszyna została prawidłowo uziemiona, skontaktować się z wykwalifikowanym elektrykiem.

Nie wolno zmieniać wtyczki. Jeśli wtyczka nie będzie pasować do gniazdka, montaż odpowiedniego gniazdka zlecić wykwalifikowanemu elektrykowi. Pamiętaj o przestrzeganiu lokalnych przepisów.

Jeśli informacje na temat uziemienia nie są w pełni jasne, skontaktować się z wykwalifikowanym elektrykiem.

- Maszyna jest wyposażona w uziemiony przewód i odpowiednią wtyczkę. Należy ją zawsze podłączać do uziemionego gniazdka. Uziemienie ogranicza ryzyko porażenia prądem w przypadku awarii.
- Nie można używać przejściówek.

Kable i przedłużacze

- Oznaczenie na przedłużaczu musi być co najmniej tej samej wartości, co podane na tabliczce znamionowej maszyny.
- Zawsze używać przedłużaczy z uziemieniem.
- **Używając narzędzia elektrycznego na zewnątrz budynków, należy stosować przedłużacz odpowiedni dla zastosowania na zewnątrz.** Stosowanie przewodów odpowiednich do zastosowań na zewnątrz budynków redukuje ryzyko porażenia prądem elektrycznym.
- Unikać kładzenia przewodu na ziemi i narażania go na działanie wilgoci.
- Należy trzymać przewód z dala od źródeł ciepła, oleju, ostrych krawędzi lub ruchomych elementów. Uszkodzone lub zaplątane przewody zwiększają ryzyko porażenia prądem elektrycznym.
- Sprawdź, czy przewód nie jest uszkodzony i jest w dobrym stanie. Nie używaj urządzenia z uszkodzonym

DZIAŁANIE

przewodem, lecz oddaj je do autoryzowanego punktu serwisowego w celu naprawy.

- Nie należy stosować przedłużaczy, które są zwinięte, aby uniknąć ich przegrzania.
- Dopilnuj, aby podczas pracy maszyną przewód podłączeniowy znajdował się za tobą i nie został uszkodzony.
- Jeśli występuje konieczność użycia kabla przedłużającego, należy używać tylko kabli certyfikowanych o odpowiedniej długości.

Bezpieczeństwo osób



OSTRZEŻENIE! Nadmierne wibracje mogą spowodować uszkodzenia naczyń krwionośnych lub nerwów u osób mających problemy z krążeniem. Zgłoś się do lekarza, jeżeli wystąpią objawy fizyczne, które mogą być związane z nadmiernymi wibracjami. Przykładem takich objawów jest drętwienie, brak czucia, „łaskotanie”, „klucie”, ból, całkowita lub częściowa utrata siły, zmiany koloru skóry lub naskórka. Objawy te występują najczęściej w palcach, dłoniach lub nadgarstkach. Mogą one się nasilać w niskich temperaturach.

- Stosuj środki ochrony osobistej. Patrz wskazówki podane pod rubryką Środki ochrony osobistej.
- Nie wolno pracować maszyną w stanie przemęczenia, po spożyciu alkoholu lub po przyjęciu leków osłabiających wzrok, zdolność oceny i koordynację.
- Nigdy nie pozwalaj używać maszyny innej osobie nie upewnivszy się, że przyswoiła sobie ona treść Instrukcji obsługi.
- Wszyscy operatorzy powinni zostać przeszkoleni w zakresie obsługi urządzenia. Odpowiedzialny za przeszkolenie operatorów jest właściciel urządzenia.
- Ludzie i zwierzęta mogą odwrócić Twoją uwagę powodując utratę kontroli nad urządzeniem. Z tego powodu, należy zawsze zachować pełną koncentrację na zadaniu. Nigdy nie pozwalaj dzieciom na użytkowanie lub przebywanie w pobliżu maszyny.
- Zachować ostrożność, ponieważ luźne ubranie, biżuteria lub długie włosy mogą zostać pochwycone przez elementy ruchome.
- Podczas prac z produktami zawierającymi części ruchome zawsze istnieje ryzyko obrażeń o charakterze zmiążdżenia. Zachowaj bezpieczną odległość!
- Nigdy nie pozostawiaj urządzenia bez nadzoru, gdy uruchomiony jest silnik.
- Dopilnuj, aby w czasie użycia maszyny w pobliżu znajdowała się inna osoba, którą w razie wypadku możesz poprosić o pomoc.
- Zawsze należy dbać o to, aby mieć bezpieczną i pewną pozycję przy pracy.

Środki ochrony osobistej



OSTRZEŻENIE! Podczas używania maszyny należy zawsze mieć na sobie zatwierdzone przez odpowiednie władze środki ochrony osobistej. Środki ochrony osobistej nie eliminują ryzyka odniesienia obrażeń, natomiast ograniczają ich rozmiar w razie zaistnienia wypadku. Poproś swojego dealera o pomoc w wyborze środków ochrony osobistej.

- Ochronniki słuchu
- Okulary ochronne lub siatka ochronna na twarz
- Maski przeciwpyłowa
- Mocne, przeciwpoślizgowe rękawice ochronne.
- Dopasowana, mocna i wygodna odzież robocza, zapewniająca pełną swobodę ruchów.
- Obuwie wysokie z podnoskami stalowymi i podeszwami przeciwpoślizgowymi.
- Apteczka pierwszej pomocy powinna znajdować się zawsze w pobliżu.

Użytkowanie i konserwacja

- Używaj maszyny tylko zgodnie z jej przeznaczeniem.
- Wszystkie elementy, należy utrzymywać w stanie sprawnym i upewniać się, że wszystkie uchwyty są właściwie dokręcone.
- Nie wolno używać maszyny, jeśli jest ona uszkodzona. Stosuj się do zaleceń dotyczących bezpieczeństwa, konserwacji i obsługi technicznej podanych w niniejszej instrukcji. Niektóre czynności konserwacyjne i serwisowe muszą być wykonywane przez przeszkolony i wykwalifikowany personel. Patrz wskazówki w części zatytułowanej „Konserwacja”.
- Nie modyfikuj zespołów zabezpieczających maszyny. Regularnie sprawdzaj prawidłowość ich działania. Urządzenie nie może pracować z wadliwymi zespołami zabezpieczającymi ani bez tych zespołów.
- Nie wolno pracować maszyną przerobioną, odbiegającą od oryginału.
- Zawsze należy używać wyłącznie oryginalnych części zamiennych. Aby uzyskać więcej informacji, skontaktuj się ze sprzedawcą.
- Maszynę można uruchomić jedynie wtedy, kiedy głowice szlifierskie znajdują się na podłożu, chyba że jest przeprowadzana procedura testowa, jak przedstawiono w instrukcji.
- Maszynę nie wolno uruchamiać bez zamontowanego zespołu szczotek. Z przyczyn bezpieczeństwa konieczne jest, aby osłona szczelnie przylegała do posadzki, zwłaszcza podczas pracy na sucho.
- Podczas szlifowania maszyna musi być podłączona do odkurzacza w celu skutecznego odprowadzania pyłu.
- Podczas wymiany narzędzi diamentowych należy upewnić się, czy urządzenie jest odcięte od zasilania naciskając przycisk zatrzymania awaryjnego i odłączając przewód zasilający od gniazda.
- Narzędzia diamentowe należy zawsze zdemontować po każdym szlifowaniu.

DZIAŁANIE

- Upewnić się, że zespół szczotek jest nieuszkodzony i czysta oraz szczególnie przylega do podłogi. Uszkodzony zespół szczotek należy zawsze wymienić.
- Tarcza narzędziowa będzie się obracać przez jakiś czas po wyłączeniu silnika. Szlifowanie kontynuować do całkowitego zatrzymania się wentylatora. Przed podniesieniem maszyny należy upewnić się, że tarcza narzędziowa przestała się obracać.
- Podczas szlifowania kleju, asfaltu, farby i podobnych materiałów należy podnieść lekko przód maszyny po zakończeniu pracy. Pozwoli to zapobiec przyklejeniu się maszyny do powierzchni wskutek wysokiej temperatury. Przed podniesieniem maszyny należy upewnić się, że tarcza narzędziowa przestała się obracać.
- Elementy diamentowe mogą silnie nagrzewać się podczas pracy. Przed demontażem części diamentowych należy pozostawić maszynę do ostygnięcia. Stosować rękawice ochronne.
- Podczas podnoszenia zawsze używać wmontowanego ucha do podnoszenia.
- Maszynę zawsze przenosić za pomocą uchwytu transportowego.

Różne ustawienia maszyny

Położenie pracy

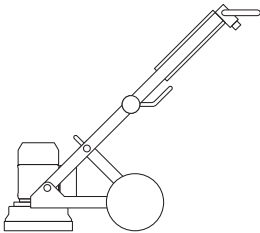

Pozycja serwisowa

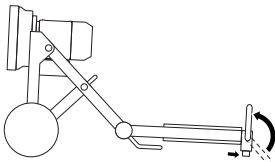

Położenie transportowe z uchylnym uchwytem

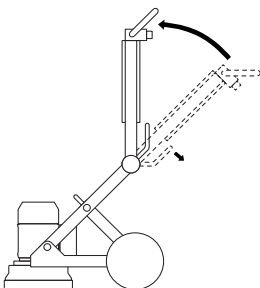

Położenie transportowe z położonym uchwytem

Aby zapobiec uszkodzeniu maszyny, odseparować silnik od skrzynki elektrycznej za pomocą podkładki.

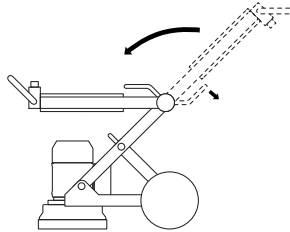

Regulacja uchwytów

Uchwyt wyposażony jest w bezstopniową regulację. Pokrętła blokujące uchwyt można obracać w prawo, w lewo lub ustawić je w położeniu biegu jałowego.

- Poluzować pokrętła blokujące i ustawić uchwyt w żądanym położeniu.

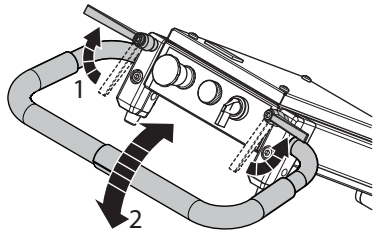

- Skorygować położenie uchwytu, dokręcając pokrętła blokujące.
- Gdy produkt nie jest używany, należy pociągnąć pokrętła blokujące uchwyt do góry i ustawić je w położeniu biegu jałowego.

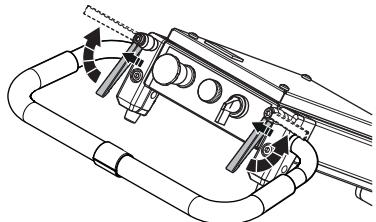

Regulacja wysokości ramy

Kąt ramy można wyregulować w celu dostosowania rozkładu masy podwozia i zwiększenia lub zmniejszenia nacisku na powierzchnię. Regulacja pozwala także na dobranie bardziej komfortowej pozycji przy różnego rodzaju pracach.

- Odłączyć od skrzynki elektrycznej przewód zasilania silnika.

DZIAŁANIE

- Poluzować pokrętkę blokady, aby wyregulować długość.

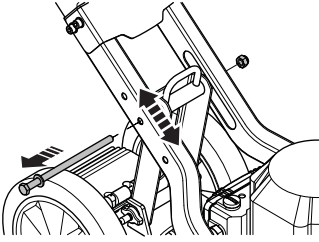

- Wybrać odpowiednią pozycję wymaganą do dokręcenia pokręteł blokujących do odpowiednich otworów.

UWAGA! Niższy otwór do podwyższenia uchwyty kierowniczego i zwiększenia nacisku na podłoże. Górny otwór do obniżenia uchwyty kierowniczego i zmniejszenia nacisku na podłoże.

Wysokości uchwyty

Pozycja otworu	Wysokość uchwyty, mm / cale
Górny	835/33
Środkowy	925/36
Dolny	1000/39

Nacisk głowicy

Poniższe zestawienie przedstawia nacisk w odniesieniu do każdego ustawienia wysokości.

Pozycja uchwyty — niska, kg/funty	Pozycja uchwyty — środkowa, kg/funty	Pozycja uchwyty — wysoka, kg/funty
23/51	25/55*	27/60
Z dodatkową przeciwwagą		
17/37	20/44	23/51

* Ustawienie fabryczne.

Podłącz odkurzacz do urządzenia.

Zalecamy stosowanie systemu odprowadzania pyłu Husqvarna.

- Podłącz odkurzacz do urządzenia. Używać węży o średnicy 50 mm.

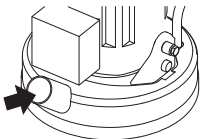

Sprawdzić, czy filtry systemu odprowadzania pyłu są nieuszkodzone i czyste. W czasie pracy patrzeć, czy nie pojawia się pył.

Szlifowanie Narzędzia diamentowe

Informacje ogólne

Segment diamentowy składa się zazwyczaj z dwóch komponentów:

- Diamenty (zwane też kryształami lub ziarnem diamentowym). Zmiana wielkości ziarna diamentowego wpłynie na fakturę powierzchni powstałej w procesie szlifowania.
- Spoiwo (metal lub plastik). Proszek diamentowy mieszany jest i umieszczany w spoiwie metalowym lub plastikowym. Jeżeli jako spoiwo zostanie użyty metal, uzyskane narzędzie nazywane jest segmentem diamentowym ze spoiwem metalowym lub spiekany. Jeżeli jako spoiwo zostanie użyty plastik, uzyskane narzędzie nazywane jest segmentem diamentowym ze spoiwem plastikowym lub tarczą polerującą. Zmieniając twardość spoiwa, regulujemy szybkość ścierania się diamentów.

Zasady ogólne

Instrukcje ogólne używania narzędzi diamentowych znajdują się poniżej. Jak to zwykle bywa z zasadami, tu również zdarzają się wyjątki.

Wielkość ziarna diamentowego

Zmiana wielkości ziarna diamentowego na mniejsze wpłynie na pracę narzędzia diamentowego w następujący sposób:

- Powstaną drobniejsze zarysowania.
- Zwiększony okres użytkowania narzędzia diamentowego.

Po zmianie ziarna na większe efekt będzie odwrotny.

Spoiwo

Zwiększenie twardości spoiwa:

- Powstaną drobniejsze zarysowania.
- Zwiększony okres użytkowania narzędzia diamentowego.
- Zmniejszy wydajność pracy.

Po zmianie spoiwa metalowego lub żywicznego na bardziej miękkie efekt będzie odwrotny.

Liczba segmentów diamentowych pod maszyną

Zwiększenie liczby segmentów spowoduje:

- Mniejszy nacisk na pojedynczy segment i wolniejsze zużywanie narzędzi.
- Zmniejszenie obciążenia maszyny i zużywanie przez nią mniejszej ilości prądu.
- Tworzenie gładziej powierzchni (szczególnie w przypadku miękkich posadzek).

Przy zmniejszeniu liczby segmentów pod maszyną efekt będzie odwrotny.

Podsumowanie zasad eksploatacji narzędzi diamentowych

Narzędzia diamentowe muszą się ścierać, gdyż w ten sposób zapewniają wysoką wydajność szlifowania. Szybkość

DZIAŁANIE

ścierania narzędzi diamentowych jest uzależniona od następujących czynników:

- Ciśnienie.
- Twardość spoiwa.
- Wielkość ziarna diamentowego.
- Liczba segmentów na tarczy szlifierskiej.
- Dodanie dodatkowego materiału ściernego (np. piasku, węgla krzemu) do posadzki zwiększy zużycie.

Ogólnie rzecz biorąc, im szybciej zużywa się diamentowy segment, tym wyższa wydajność. Zmieniając powyższe czynniki, można wpłynąć na następujące elementy:

- Faktura powierzchni.
- Pobór mocy przez maszynę.
- Gładkość posadzki (patrz dalsza część instrukcji).
- Łatwość pracy.

Określanie twardości betonu

Beton ocenia się na podstawie wytrzymałości na ściskanie, do czego w różnych obszarach geograficznych stosowane są różne jednostki pomiarowe (np. PSI lub MPa). Zasada jest taka, że im wyższa wytrzymałość na ściskanie, tym twardszy jest beton, a tym samym tym ciężiej będzie się go szlifowało.

Jednak poza wytrzymałością na ściskanie, o twardości posadzki decydują też inne czynniki, co wpływa również na właściwy dobór narzędzi diamentowych. Ponieważ szlifowanie dotyczy zazwyczaj tylko wierzchniej warstwy betonu (5 mm), dlatego przy dokonywaniu wyboru segmentów diamentowych często ważniejsze jest wykończenie posadzki betonowej i jej stan niż wytrzymałość na ściskanie.

Czynniki, które należy uwzględnić przy wyborze narzędzi diamentowych

Zazwyczaj jeśli powierzchnia posadzki jest bardzo gładka (prawdopodobnie została ona zatarta na gładko), beton będzie się zachowywać tak, jakby miał dużą wytrzymałość na ściskanie. Będzie wówczas konieczne użycie miękkiego spoiwa.

Natomiast jeśli powierzchnia jest nierówna (np. została uszkodzona przez opady atmosferyczne, była piaskowana lub frezowana albo ma odsłonięte kruszywo), beton zachowa się, jakby miał małą wytrzymałość na ściskanie i będzie wymagał twardego spoiwa.

Powłoki/zanieczyszczenia (np. powłoka epoksydowa, kleje do ceramiki, masy poziomujące/jastrych) będą często miały większe znaczenie przy wyborze narzędzia diamentowego niż wytrzymałość betonu na ściskanie.

Zasadniczo przy pierwszym szlifowaniu betonowej płyty o nieznaną twardość należy zaczynać od założenia segmentów z twardszym spoiwem. Dzięki temu zapewnimy mniejsze zużycie narzędzi. Jeżeli twarde spoiwo okaże się nieodpowiednie, stracimy jedynie nieco czasu, lecz narzędzia diamentowe nie zostaną dodatkowo zużyte.

W przeciwnym razie, tj. przy rozpoczęciu pracy od miękkiego spoiwa i miękkim, ściernym lub zanieczyszczonym betonem,

prawdopodobne jest intensywne zużycie narzędzi diamentowych w bardzo krótkim czasie.

Kierunek obrotów silnika

3-fazowe

Kierunek obrotów silnika można zmienić przez odwrócenie biegunów wtyczki.

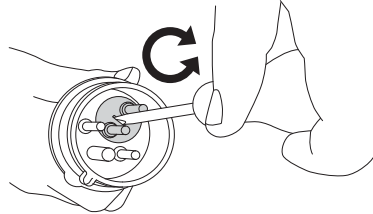

Jednofazowy

Strzałka wskazuje kierunek obrotów silnika.

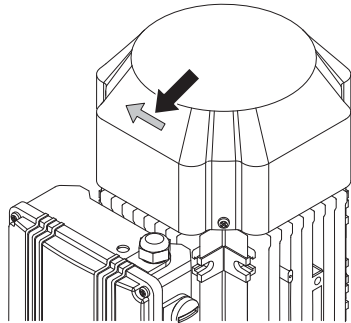

UWAGA! Narzędzia Piranha/PCD są przeznaczone do pracy tylko w jednym kierunku.

DZIAŁANIE

Wybór narzędzia diamentowego

Sposób założenia narzędzi diamentowych na tarczę znacząco wpływa na sposób pracy maszyny, jej wydajność i jakość wykończenia posadzki.

Istnieje kilka możliwych konfiguracji, jakie można zastosować w maszynach PG 280.

Diamenty w spoiwie metalowym

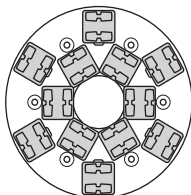

PG 280

Pełen zestaw — rząd wewnętrzny i zewnętrzny

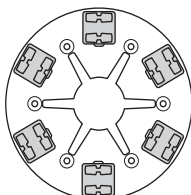

PG 280

Pełen zestaw — rząd zewnętrzny

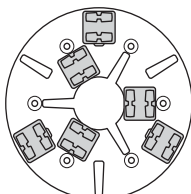

PG 280

Pół zestawu — rząd wewnętrzny i zewnętrzny

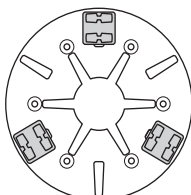

PG 280

Pół zestawu — rząd zewnętrzny

Do szlifowania krawędziowego PG280

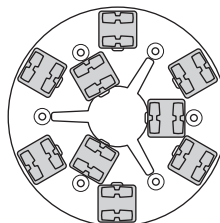

PG 280

Pół zestawu — rząd wewnętrzny Pełen zestaw — rząd zewnętrzny

UWAGA! W przypadku szlifierek jednotarczowych Husqvarna zaleca stosowanie dwóch segmentów na każde narzędzie metalowe.

DZIAŁANIE

Wybierz odpowiednie narzędzie diamentowe ze spoiwem metalowym

Poniższe propozycje odnoszą się do typowych zastosowań narzędzi diamentowych ze spoiwem metalowym.

Zakres zastosowania	Spoivo metalowe	Ziarno	Pelen zestaw – rząd wewnętrzny i zewnętrzny	Pelen zestaw – rząd zewnętrzny	Pół zestawu – rząd wewnętrzny i zewnętrzny	Pół zestawu – rząd zewnętrzny
Wygladzanie – twardy beton	Miękki	16 lub 30	X			
Wygladzanie – średni beton	Średni	16 lub 30	X			
Wygladzanie – miękki beton	Twardy	16 lub 30	X			
Usuwanie kleju do ceramiki	Średni	PIRANHA™ lub 16–30	X			
Usuwanie kleju winylowego lub do wykładzin – twardy beton	Miękki	PIRANHA™ lub 16–30			X	X
Usuwanie kleju winylowego lub do wykładzin – średni beton	Średni	PIRANHA™ lub 16–30			X	X
Usuwanie kleju winylowego lub do wykładzin – miękki beton	Twardy	PIRANHA™ lub 16–30			X	X
Usuwanie farby epoksydowej – twardy beton	Miękki	PIRANHA™ lub 16–30		X	X	
Usuwanie farby epoksydowej – średni beton	Średni	PIRANHA™ lub 16–30		X		
Usuwanie farby epoksydowej – miękki beton	Twardy	PIRANHA™ lub 16–30		X		
Beton uszkodzony przez deszcz	Twardy	16–30	X		X	
Wygladzanie odsłoniętego kruszywa	Twardy	16–30	X		X	
Ścieranie nierównych krawędzi (terrazo/kamień)	Miękki	30 lub 60	X			
Polerowanie posadzek – twardy beton	Miękki	60			X	X
Polerowanie posadzek – średni beton	Średni	60			X	X
Polerowanie posadzek – miękki beton	Twardy	60			X	X
Szlifowanie odsłaniające kruszywo – twardy beton	Miękki	16–30	X	X	X	
Szlifowanie odsłaniające kruszywo – średni beton	Średni	16–30	X	X	X	
Szlifowanie odsłaniające kruszywo – miękki beton	Twardy	16–30	X		X	
Wygladzanie wybrzuszeń posadzki – twardy beton	Miękki	16 lub 30	X	X	X	
Wygladzanie wybrzuszeń posadzki – średni beton	Średni	16 lub 30	X		X	
Wygladzanie wybrzuszeń posadzki – miękki beton	Twardy	16 lub 30	X		X	

DZIAŁANIE

Diamenty w spoiwie żywicznym

Łącznik ściernic ze spoiwem żywicznym Redi Lock

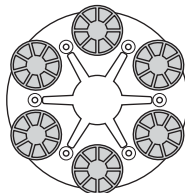
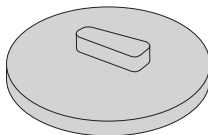

PG 280

Pełen zestaw — rząd zewnętrzny

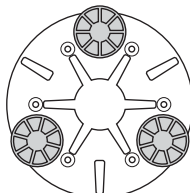

PG 280

Pół zestawu — rząd zewnętrzny

Wybrać odpowiednie narzędzie diamentowe ze spoiwem żywicznym

Zakres zastosowania	Pełen zestaw — rząd zewnętrzny	Pół zestawu — rząd zewnętrzny
Polerowanie płyt terrazzo/kamiennych	X	
Ponowna obróbka powierzchni z płyt terrazzo/kamiennych		X
Polerowanie posadzek — twardy beton		X
Polerowanie posadzek — średni beton		X
Polerowanie posadzek — miękki beton		X

Wymiana narzędzi diamentowych

Wylączyć urządzenie i odłączyć wtyczkę przewodu zasilającego.

Przygotować rękawice, ponieważ narzędzia silnie się nagrzewają.

- Ustawić maszynę w pozycji serwisowej.
- Pociągnąć uchwyt, aby unieść głowicę szlifierską z podłoża.
- Ułożyć maszynę na podłożu.

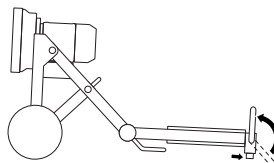

- Założyć rękawice.
- Używając młotka, zdjąć diamentowe segmenty.

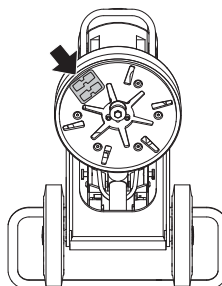

- Zamocować nowe segmenty na tarczy szlifierskiej.

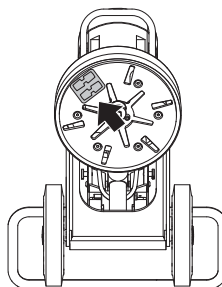

- Po zamocowaniu nowych segmentów diamentowych, wykonać powyższe czynności w odwrotnej kolejności, aby ustawić maszynę głowicą na ziemię.



OSTRZEŻENIE! Pod żadnym pozorem nie wolno używać tarcz CP1200 i P1100 z łącznikiem Redi-lock.

Szlifowanie krawędziowe

Maszyna ta może szlifować krawędziowo.

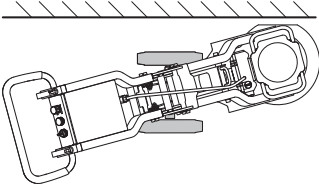

Przed rozpoczęciem szlifowania krawędziowego blisko ścian, należy wymontować pokrywę boczną z lewej lub z prawej strony osłony zabezpieczającej.

- Odkręcić śruby (2 szt.) i zdjąć pokrywę. Zamocować pokrywę do uchwytu.

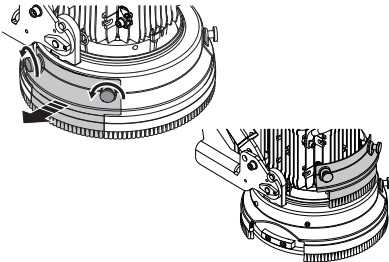

- Pod pokrywą znajduje się demontowana osłona, która chroni ściany podczas szlifowania. Osłona ta może być usunięta po wykręceniu 2 śrub, aby umożliwić szlifowanie bliżej ściany.

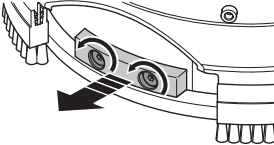

- Podnieść pedał.

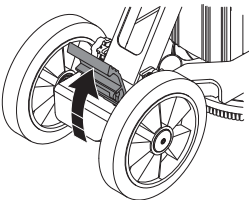

- Ustawić właściwy kąt kół przytrzymując je nogą.

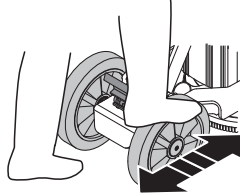

- Do szlifowania krawędziowego po prawej stronie, koła muszą być skierowane w lewo.

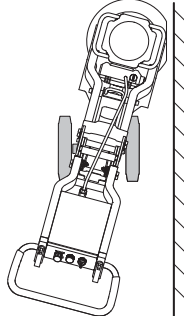

- Do szlifowania krawędziowego po lewej stronie, koła muszą być skierowane w prawo.

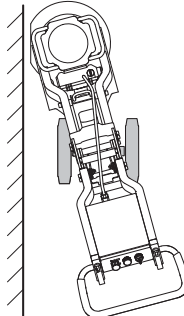

- Kiedy oznakowana na czerwono oś koła (A) jest zgodna z czerwonym oznaczeniem ramy (B), koła są znowu ustawione na wprost.

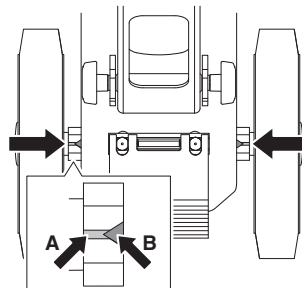

DZIAŁANIE

Transport i przechowywanie

- Zabezpiecz sprzęt w czasie transportu, aby uniknąć uszkodzeń oraz wypadków.
- Maszynę zawsze należy transportować pod przykryciem, aby nie narażać jej na oddziaływanie czynników zewnętrznych – zwłaszcza deszczu i śniegu.
- Przechowuj urządzenie w miejscu niedostępnym dla dzieci i osób niepowołanych.
- Urządzenie należy zawsze przechowywać w suchym miejscu, jeśli nie jest używane.

Transport

Maszynę można rozmontować i złożyć, dzięki czemu będzie zajmowała mniej miejsca podczas transportu.

- Odłączyć od skrzynki elektrycznej przewód zasilania silnika.
- Poluzować nakrętki o kilka obrotów aby całkowicie zwolnić nacisk, wyciągnąć kołki blokujące, a następnie usunąć śruby po obu stronach.

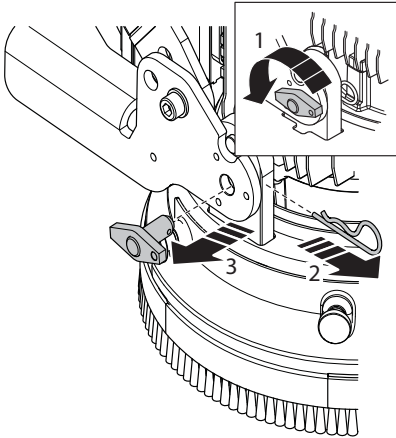

- Poluzować głowicę szlifującą od podwozia.

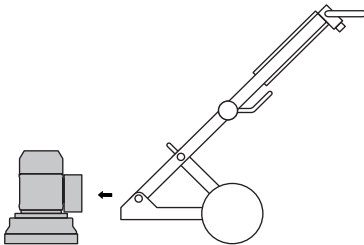

- Ustawić maszynę w położenie transportowe z uchylonym uchwytem. Poluzować pokrętła blokujące przy wsporniku.

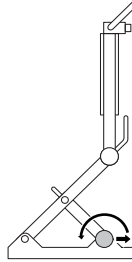

- Złożyć wspornik do przodu.
- Przytrzymać uchwyt złącza kąтового przechylając jednocześnie ostrożnie górną część ramy do przodu.

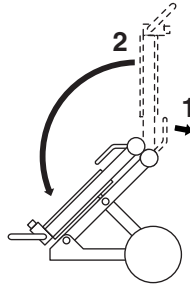

- Złożyć ostrożnie maszynę.

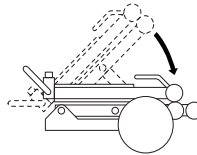

DZIAŁANIE

- Zamocować maszynę za pomocą kolka blokującego i śruby.

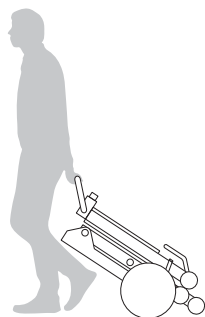
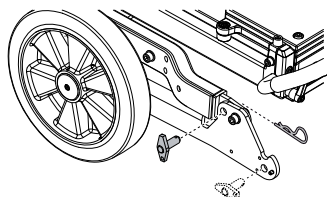

Ucho do podnoszenia

- Podczas podnoszenia zawsze używać wmontowanego ucha do podnoszenia. Aby zapewnić równowagę podczas podnoszenia, należy skorzystać z pomocy innej osoby.

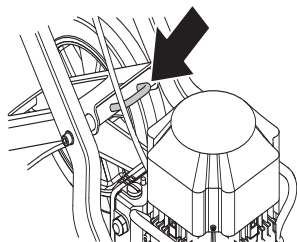

Mocowanie maszyny

Maszyna ma otwory, z których można skorzystać, aby przymocować ją do pojazdu na czas transportu. Zamocować pas z hakiem do otworu w podwoziu i mocno zaciśnąć.

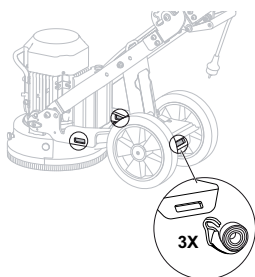

URUCHAMIANIE I WYŁĄCZANIE

Przed rozruchem



OSTRZEŻENIE! Przed przystąpieniem do pracy maszyną prosimy dokładnie i ze zrozumieniem zapoznać się z treścią niniejszej instrukcji.

Stosuj środki ochrony osobistej. Patrz wskazówki podane pod rubryką Środki ochrony osobistej.

Dopilnuj, aby nikt nieupoważniony nie znajdował się w pobliżu miejsca pracy, gdyż grozi to odniesieniem poważnych obrażeń.

Sprawdź, czy maszyna jest prawidłowo zmontowana i nie ma śladów uszkodzenia.

- Wykonaj przegląd codzienny.
- Umieścić szlifierkę na terenie pracy.
- Sprawdzić czy zamontowano narzędzia na tarczy i czy są dobrze osadzone.
- Podłączyć odkurzacz do urządzenia.
- Ustawić uchwyt na wygodnej wysokości, używając pokręteł blokujących.
- Sprawdzić, czy przewód zasilający silnika jest podłączony do skrzynki elektrycznej przed podłączeniem maszyny do gniazdka elektrycznego.
- Podłączyć maszynę do gniazdka elektrycznego.
- Sprawdzić, przekręcając w prawo, czy przycisk zatrzymania awaryjnego nie jest wciśnięty.

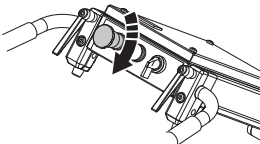

- Sprawdzić kierunek obrotów silnika.

Uruchamianie

- Podczas uruchamiania zredukować ciśnienie między tarczą ścierną a podłogą, naciskając na uchwyt bez podnoszenia szlifierki z podłogi.

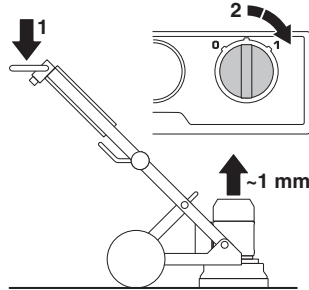

- Uruchomienie maszyny. Uruchomić maszynę przestawiając pokrętko 0/1 do pozycji 1 (napęd). Urządzenie rozpocznie płynnie pracę i osiągnie zadaną prędkość obrotową w ciągu 5 sekund.

Wyłączenie silnika

- Wyłączyć maszynę przekręcając pokrętko start/stop do pozycji 0 (stop).



- Wyłączając maszynę, należy ją przytrzymać przy podłożu. Umożliwi to szybsze zatrzymanie maszyny. Nie odrywać metalowej głowicy od podłogi. Może to sprawić, że do powietrza zostanie wyrzucone dużo pyłu.
- Wyciągnąć wtyczkę.

KONSERWACJA

Usterki i ich usuwanie

Urządzenie nie pracuje

- Sprawdzić, czy źródło zasilania oraz przewody zasilające nie są uszkodzone.
- Sprawdzić, przekręcając w prawo, czy przycisk zatrzymania awaryjnego nie jest wciśnięty.
- Sprawdzić kontrolkę zabezpieczenia przeciążeniowego. Jeżeli pali się kontrolka zabezpieczenia przeciążeniowego, należy odczekać kilka minut aż silnik ostygnie, a maszyna zresetuje się automatycznie.

Maszyna jest trudna do kontroli

- Zbyt mała liczba zamontowanych narzędzi diamentowych lub źle dobrane narzędzia do danego typu pracy (twardy klej lub zbyt miękkie podłoże powodują zwiększone obciążenie dla maszyny i operatora w przypadku zbyt małej liczby narzędzi diamentowych). Zwykle zwiększa się też pobór prądu przez maszynę. Aby zredukować obciążenie dla szlifierki i operatora, należy stosować liczbę narzędzi diamentowych zalecaną przez firmę Husqvarna.

Maszyna skacze na boki

- Narzędzia diamentowe mogą być źle zamocowane lub mieć różną wysokość. Sprawdzić, czy narzędzia diamentowe są zamocowane prawidłowo i na tej samej wysokości.

Maszyna zatrzymuje się po chwili pracy

- Maszyna jest przeciążona. Została uruchomiona ochrona przed przeciążeniem. Zmniejszyć obciążenie. Maszyna będzie gotowa do uruchomienia po ok. minucie, jak silnik ostygnie.

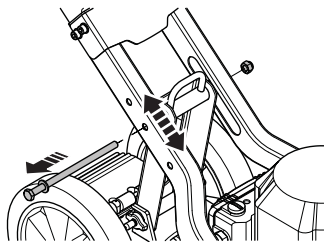

UWAGA! Niższy otwór do podwyższenia uchwyty kierowniczego i zwiększenia nacisku na podłoże. Górny otwór do obniżenia uchwyty kierowniczego i zmniejszenia nacisku na podłoże.

- Upewnić się, czy przedłużacze nie mają zbyt małego przekroju.

Maszyna wyłącza się przy uruchamianiu

- Silnik elektryczny uległ przeciążeniu i włączyła się kontrolka zabezpieczenia przeciążeniowego. Odczekać jedną lub dwie minuty aż maszyna się zresetuje i

spróbować ponownie. Jeżeli to nie pomaga, skontaktuj się z autoryzowanym warsztatem serwisowym.

- Upewnić się, czy przedłużacze nie mają zbyt małego przekroju.

UWAGA! Dobra praca silnika zależy od właściwego napięcia. Przedłużacze, które są zbyt długie i/lub których żyły mają zbyt mały przekrój, obniżają napięcie zasilania silnika pod obciążeniem.

Konserwacja

WAŻNE! Kontrolę oraz/lub konserwację należy przeprowadzać przy wyłączonym silniku i wyjętej z gniazdka wtyczce przewodu podłączeniowego.

Przy prawidłowym użytkowaniu maszyna jest niezawodna i wymaga minimum konserwacji.

Przeгляд codzienny

- Czyszczenie
- Zasilanie elektryczne
- Zespół szczotek

Czyszczenie

Przed przystąpieniem do czyszczenia lub konserwacji maszyny, bądź do czynności montażowych przy niej, wyłącz zawsze wtyczkę przewodu podłączeniowego z gniazdka.

Zawsze czyść cały sprzęt na koniec dnia pracy. Nie używaj myjek wysokociśnieniowych do czyszczenia maszyny.

Aby zapewnić dobre chłodzenie maszyny, należy oczyścić otwory wlotowe chłodzącego powietrza i uważać, aby nie zostały one czymkolwiek zatkane.

Zasilanie elektryczne



OSTRZEŻENIE! Nigdy nie wolno używać uszkodzonych kabli. Mogą one spowodować poważne obrażenia, nawet zagrażające życiu.

Sprawdź, czy przewód podłączeniowy i przedłużacz nie są uszkodzone i znajdują się w dobrym stanie.

Nie używaj maszyny z uszkodzonym przewodem podłączeniowym, lecz oddaj ją do warsztatu serwisowego w celu naprawy.

Zespół szczotek

Upewnić się, czy zespół szczotek jest nieuszkodzony i czy sięga do posadzki.

Obsługa techniczna

WAŻNE! Wszystkie rodzaje napraw mogą być wykonywane tylko przez autoryzowanego specjalistę. Ma to na celu ochronienie operatorów przed dużym ryzykiem.

DANE TECHNICZNE

Dane techniczne

	PG280 (1 faza, 220–240 V)		PG280 (1 faza, 100–1240 V)	
	50 Hz	60 Hz	50 Hz	60 Hz
Moc silnika, kW/KM	2,2/3,0	2,2/3,0	1,5/2,0	1,5/2,0
Prąd znamionowy, A	13	13	20	19
Napięcie znamionowe, V	220–240	220–240	100–120	100–120
Masa, kg/lb	72/158	72/158	72/158	72/158
Szerokość robocza, mm/cale	280/11	280/11	280/11	280/11
Nacisk głowicy, kg/funty	25/55	25/55	25/55	25/55
Prędkość obrotowa — tarcza ścierna, obr/min	1410	1730	940	1150

Emisje hałasu

	PG280
Emisje hałasu (Patrz ad. 1)	
Poziom mocy akustycznej, mierzony dB(A)	90
Poziomy głośności (patrz ad. 2)	
Poziom ciśnienia akustycznego przy uchu operatora, dB(A)	74,1
Poziomy wibracji (patrz ad. 3)	
Uchwyt prawy, m/s ²	4,0
Uchwyt lewy, m/s ²	3,8

Uwaga 1: Emisja hałasu do otoczenia mierzona jako moc akustyczna zgodnie z normą EN 60335–2–72. Oczekiwana niepewność pomiaru 2,5 dB(A).

Uwaga 2: Poziom ciśnienia akustycznego zgodnie z normą EN 60335–2–72. Oczekiwana niepewność pomiaru 4 dB(A).

Uwaga 3: Poziom wibracji zgodnie z EN 60335–2–72. Odnotowane dane dla poziomu wibracji mają typowe rozproszenie statystyczne (odchylenie standardowe) o wartości 1 m/s².

DANE TECHNICZNE

Deklaracja zgodności WE

(Dotyczy tylko Europy)

Husqvarna AB, SE-561 82 Huskvarna, Szwecja, tel.: +46-31-949000, deklaruje pod wyłączną odpowiedzialnością, że szlifierka do posadzek **Husqvarna PG280**, o numerach seryjnych datowanych od roku 2014 i nowszych (rok jest wyraźnie oznaczony na tabliczce znamionowej i poprzedza numer seryjny), spełnia wymagania DYREKTYWY RADY:

- dyrektywie maszynowej **2006/42/WE** z 17 dnia maja 2006 r.
- dyrektywie **2014/30/UE** z dn. 26 lutego 2014 r., "dotyczącej kompatybilności elektromagnetycznej".
- z dn. 26 lutego 2014 r. dotycząca sprzętu elektrycznego zaprojektowanego do użycia z określonymi wartościami granicznymi napięcia" **2014/35/UE**.
- z 8 czerwca 2011 „dotyczy ograniczeń niektórych substancji niebezpiecznych” **2011/65/EU**.

Zastosowano następujące normy: EN ISO 12100:2010, EN 55014-1:2006+A1:2009+A2:2011, EN 55014-2:1997+A1:2001+A2:2008, EN 61000-3-11, EN 60335-2-72:2012, EN 60335-1:2010.

Niniejsza maszyna jest zgodna z przykładowym urządzeniem, które przeszło badania typu WE.

Partille, 21 sierpnia 2017 r.

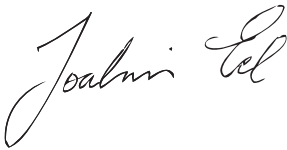

Joakim Ed

Dyrektor globalny ds. badań i rozwoju

Construction Equipment Husqvarna AB

(Autoryzowany przedstawiciel Husqvarna AB oraz osoba odpowiedzialna za dokumentację techniczną.)

KLÚČ K SYMBOLOM

Symbole na stroji:

VAROVANIE! Stroj môže byť nebezpečný, ak sa používa nesprávne alebo neopatrne a môže spôsobiť vážne alebo smrteľné zranenia operátorovi alebo ostatným osobám.

Prosím, prečítajte si pozorne tento návod na obsluhu a presvedčte sa, či pokynom pred používaním stroja rozumiete.

Vždy noste vhodný ochranný odev. Pozrite pokyny v rámci kapitoly Osobné ochranné prostriedky.

VAROVANIE! Pri brúsení sa vytvára prach, ktorý pri vdýchnutí môže spôsobiť poranenia. Používajte schválenú masku na dýchanie. Vždy zabezpečte dobré vetranie.

Tento výrobok spĺňa platné smernice EÚ.

Označenia týkajúce sa ochrany životného prostredia. Symbole na výrobku alebo na jeho obale označujú, že tento výrobok sa nesmie likvidovať ako domáci odpad.

Zaistením zodpovedajúcej likvidácie tohto výrobku pomôžete zabrániť potenciálnemu negatívnemu dopadu na životné prostredie a zdravie ľudí, ktorý by inak mohol byť dôsledkom nesprávnej likvidácie tohto výrobku.

Podrobnejšie informácie o recyklácii tohto výrobku získate na mestskom úrade, od služby zaisťujúcej spracovanie domáceho odpadu alebo v predajni, kde ste výrobok zakúpili.

Ostatné symboly/emblémy na stroji odkazujú na zvláštne požiadavky certifikácie pre určité trhy



Vysvetlenie výstražných úrovní

Varovania sú odstupňované do troch úrovní.

VAROVANIE!



VAROVANIE! Upozorňuje na nebezpečnú situáciu, ktorej sa treba vyvarovať, v opačnom prípade jej dôsledkom bude usmrtenie alebo vážne poranenie.

UPOZORNENIE!



UPOZORNENIE! Upozorňuje na nebezpečnú situáciu, ktorej sa treba vyvarovať, v opačnom prípade by jej dôsledkom mohlo byť drobné alebo menšie poranenie.

POZOR!

POZOR! Spravidla sa venuje pokynom, ktoré sa netýkajú poranenia osôb.

Obsah

KLÚČ K SYMBOLOM

Symboly na stroji:	42
Vysvetlenie výstražných úrovní	42

OBSAH

Obsah	43
-------------	----

PREZENTÁCIA

Vážený zákazník,	44
Konštrukcia a vlastnosti	44
PG280	44

ČO JE ČO?

Čo je čo na brúske?	45
---------------------------	----

BEZPEČNOSTNÉ VYBAVENIE STROJA

Všeobecné	46
Spínač na zastavenie/spustenie	46
Núdzový vypínač	46

PREVÁDZKA

Všeobecné bezpečnostné opatrenia	47
Osobná bezpečnosť	48
Rôzne režimy zariadenia	49
Nastavenie rukoväte	49
Nastavenie výšky rámu	49
Tlaky pri brúsení	50
Pripojte vysávač	50
Príručka brúsenia	50
Určenie tvrdosti betónu	51
Smer otáčania motora	51
Výber diamantov	52
Výmena diamantov	54
Brúsenie okrajov	55
Preprava a uchovávanie	56

ŠTART A STOP

Pred štartom	58
Štartovanie	58
Zastavenie	58

ÚDRŽBA

Poruchy a odstraňovanie problémov	59
Údržba	59
Údržba	59

TECHNICKÉ ÚDAJE

Technické údaje	60
EÚ vyhlásenie o zhode	61

Vážený zákazník,

Ďakujeme, že ste si vybrali výrobok od spoločnosti Husqvarna!

Vaša spokojnosť s naším výrobkom a jeho dlhoročná funkčnosť sú našimi prioritami. Kúpou jedného z našich výrobkov ste získali prístup k odbornej pomoci pri opravách a servise. Ak maloobchodný predajca, ktorý vám stroj predáva, nie je jedným z autorizovaných predajcov, požiadajte o adresu najbližšej servisnej dielne.

Dúfame, že táto prevádzková príručka bude pre vás veľmi užitočná. Zabezpečte, aby bol na pracovisku vždy poruke. Dodržiavaním v ňom uvedených pokynov (týkajúcich sa používania, servisu, údržby a pod.) môžete predĺžiť životnosť stroja a zvýšiť jeho hodnotu pri ďalšom predaji.* Ak stroj predávate, skontrolujte, či ste kupujúcemu poskytli aj tento návod na obsluhu.

Viac ako 300 rokov inovácií

Husqvarna AB je švédská spoločnosť založená na tradícii, ktorá siaha až do roku 1689, keď švédsky kráľ Karl XI. nariadil postaviť továreň na výrobu muškiet. Už v tých časoch sa položili základy pre technické zručnosti na pozadí vývoja špičkových výrobkov v takých oblastiach, ako sú poľovné zbrane, bicykle, motocykle, prístroje pre domácnosť, šijacie stroje a výrobky určené na vonkajšie použitie.

Spoločnosť Husqvarna je svetovým lídrom v oblasti výroby výkonných strojov na vonkajšie použitie v lesníctve, na údržbu parkov a starostlivosť o trávniky a záhrady, ako aj výroby rezacej techniky a diamantových nástrojov pre stavebný a kamenársky priemysel.

Zodpovednosť majiteľa

Zodpovednosťou vlastníka/zamestnávateľa je zabezpečiť, aby bol obsluhujúci pracovník dostatočne oboznámený s bezpečným používaním stroja. Dohliadajúci a obsluhujúci pracovníci si musia prečítať prevádzkovú príručku a pochopiť ju. Musia byť oboznámení s:

- Bezpečnostnými pokynmi týkajúcimi sa stroja.
- Rozsahom použitia a obmedzeniami týkajúcimi sa stroja.
- Spôsobom, akým sa stroj používa a jeho údržbou.

Použitie tohto stroja môže byť regulované štátnou legislatívou. Skôr ako začnete stroj používať, si zistite, aké právne predpisy sú uplatniteľné v mieste, kde budete pracovať.

Výhody výrobcu

Následne po zverejnení tejto príručky môže spoločnosť Husqvarna vydať doplňujúce informácie o bezpečnom používaní tohto produktu. Je povinnosťou majiteľa, aby poznal najbezpečnejšie postupy práce.

Firma Husqvarna neustále vyvíja svoje výrobky a preto si vyhradzuje právo modifikovať dizajn a vzhľad výrobkov bez predchádzajúceho upozornenia.

Informácie a podporu pre zákazníkov nájdete aj na našej webovej stránke: www.husqvarna.com

Konštrukcia a vlastnosti

Vysoký výkon, spoľahlivosť, inovatívna technológia, zlepšenia technických riešení a ohľaduplnosť k životnému prostrediu, to všetko sú hodnoty, ktorými sa výrobky Husqvarna líšia od ostatných. Kvôli bezpečnej práci s týmto produktom by si mal každý operátor dôkladne osvojiť túto príručku. V prípade, že budete potrebovať viac informácií, obráťte sa na svojho predajcu alebo na spoločnosť Husqvarna.

Niektoré z jedinečných vlastností vášho výrobku sú opísané nižšie.

PG280

- Zariadenie je určené na brúsenie betónových povrchov s rôznym stupňom tvrdosti.
- PG280 je robustné zariadenie, ktoré sa jednoducho používa
- Kvôli zjednodušeniu prepravy je zariadenie možno sklopiť a zložiť.
- Zariadenie je vybavené pohyblivým krytom.
- Zariadenie slúži na brúsenie okrajov.
- Jednofázový
- Brúsny povrch 280 mm

ČO JE ČO?

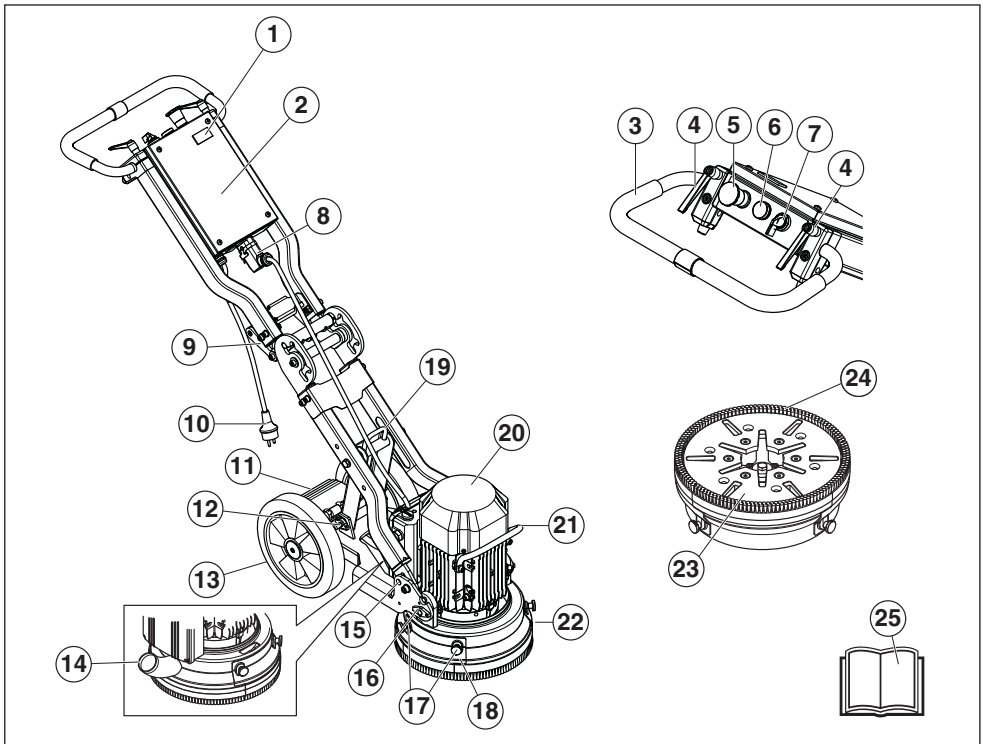

Čo je čo na brúske?

- | | |
|--|---|
| 1 Počítadlo | 14 Pripojenie, hadica výsávača |
| 2 Elektrická skriňa | 15 Funkcia uzamknutia |
| 3 Držadlo / rukoväť | 16 Pripevnenie motora/brúsnej hlavice |
| 4 Zaisťovacia páka na nastavenie rukoväti | 17 Skrutky krytu otvoru na brúsenie okrajov |
| 5 Núdzový vypínač | 18 Kryt, brúsenie okrajov |
| 6 Indikátor preťaženia | 19 Oko na zdvíhanie |
| 7 Spínač na zastavenie/spustenie | 20 Elektrický motor |
| 8 Pripojenie, rýchle pripojenie kábla motora | 21 Zdvíhacia páka, motor |
| 9 Rukoväť pre otočný spoj | 22 Pohyblivý kryt |
| 10 Zástrčka | 23 Držiak nástrojov |
| 11 Pedál | 24 Lišta kefy |
| 12 Poistný gombík | 25 Návod na obsluhu |
| 13 Gumové kolieska | |

BEZPEČNOSTNÉ VYBAVENIE STROJA

Všeobecné



VAROVANIE! Nikdy nepoužívajte stroj, ktorý má chybné bezpečnostné súčasti. Bezpečnostné vybavenie stroja sa musí kontrolovať a udržiavať tak, ako je to popísané v tejto časti. Ak stroj neprejde všetkými kontrolami, doneste ho do autorizovaného servisu na opravu.

Táto časť vysvetľuje rôzne bezpečnostné funkcie stroja, ako fungujú a základnú inšpekciu a údržbu, ktoré by ste mali vykonávať na zabezpečenie bezpečnej prevádzky.

UPOZORNENIE! Kábel motora pripojte k elektrickej skriní pred pripojením zástrčky.

Spínač na zastavenie/spustenie

Zariadenie sa spúšťa a zastavuje pomocou spínača na zastavenie/spustenie.

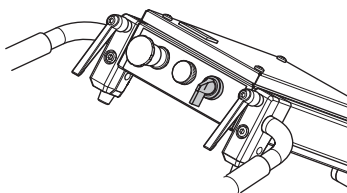

Kontrola spínača na zastavenie/spustenie

Otočením v smere hodinových ručičiek skontrolujte, či nie je stlačený núdzový vypínač alebo tlačidlo na zastavenie zariadenia.

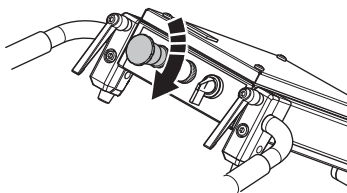

- Pri spúšťaní zariadenia znížte tlak medzi brúsnyim kotúčom a podlahou zatlačením na rukoväť tak, aby sa pritom brúsna jednotka nezdvihla z podlahy.

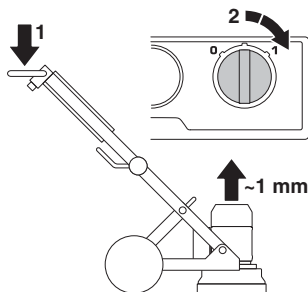

- Spustíte zariadenie otočením spínača 0/1 do polohy 1 (v prevádzke). Zariadenie sa plynulo spustí a počas 5 sekúnd dosiahne nastavené otáčky.
- Ak chcete zariadenie zastaviť, otočte spínač na zastavenie/spustenie do polohy 0 (zastavenie).

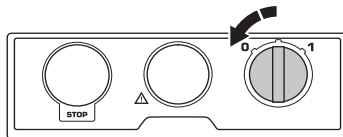

Núdzový vypínač

Núdzový vypínač slúži na rýchle vypnutie motora. Núdzový vypínač na zariadení preruší prívod napájania.

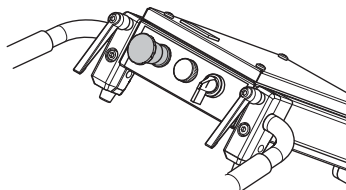

Skúška núdzového tlačidla

- Stačte núdzový vypínač. Skontrolujte, či sa motor zastaví.
- Odpojte núdzový vypínač (otočte v smere hodinových ručičiek).

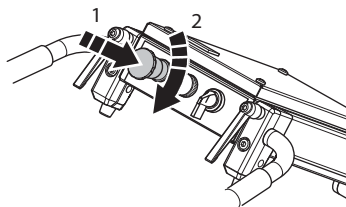

Všeobecné bezpečnostné opatrenia



VAROVANIE! Táto časť popisuje základné bezpečnostné pravidlá pre používanie stroja. Tieto informácie nikdy nenahradzujú odborné zručnosti a skúsenosti. Ak sa dostanete do situácie, v ktorej si sami nebudete vedieť rady, obráťte sa na odborníka. Spojte sa so svojim predajcom, servisným zástupcom alebo skúseným používateľom. Nepokúšajte sa vykonávať činnosti, v ktorých nemáte istotu!

- Nepoužívajte stroj, ak si najprv neprečítate tento Návod na použitie a ak neporozumiete jeho obsahu. **Uchovajte si všetky upozornenia a pokyny pre budúce použitie.**

Bezpečnosť na pracovisku

- **Udržiavajte pracovisko v čistote a dobre osvetlené.** Neporiadok alebo nedostatočné osvetlenie spôsobujú nehody.
- Zariadenie nepoužívajte na miestach, kde by mohlo dôjsť ku vzniku ohňa alebo explózie.

Elektrická bezpečnosť



VAROVANIE! Vždy existuje riziko otrasov z elektricky poháňaných strojov. Vyhnite sa nepriaznivým poveternostným podmienkam a telesnému kontaktu s hromozvodmi a kovovými predmetmi. **Vždy postupujte podľa pokynov v Návode na použitie, aby nedošlo k poškodeniu.**

Nikdy nezapájajte zariadenie do zásuvky, ak je zástrčka alebo šnúra poškodená.



NEZABUDNITE! Zariadenie spĺňa požiadavky smernice EN6 1000-3-11 a podlieha podmienenému pripojeniu k sieti. Výrobok možno pripojiť na základe konzultácie s príslušným úradom zodpovedným za dodávku energie.

Zariadenie bude pripojené len k sieti s impedanciou nižšou ako 0,28 ohmu. Informácie týkajúce sa impedancie systému v bode rozhrania vám poskytne úrad zodpovedný za dodávku energie.

Ak má prívod elektrickej energie vyššiu impedanciu systému, po spustení zariadenia sa môžu vyskytnúť krátkodobé poklesy napätia. Môže to ovplyvniť prevádzku ostatných výrobkov, ako je napr. kmitanie svetiel.

- Skontrolujte, či sieťové napätie zodpovedá údajom uvedenému na štítku na zariadení.
- Kontrola a/alebo údržba sa musí vykonávať s vypnutým motorom a odpojenou zástrčkou.

- Pred odpojením napájacej zástrčky zariadenie vždy vypnite.
- Nikdy neprenášajte zariadenie pomocou kábla a nikdy nevyťahujte zástrčku ťahaním kábla. Pri odpájaní napájacej šnúry pridržiňte zástrčku.
- Nikdy nepoužívajte zariadenie, ak je kábel alebo zástrčka poškodená. Zaneste ho do autorizovanej servisnej dielne a nechajte ho opraviť.
- Zariadenie nepoužívajte vo vode v hĺbke, pri ktorej voda siaha až po zariadenie prístroja. Zariadenie by sa mohlo poškodiť, ale prístroj môže stále fungovať, čo môže spôsobiť osobné poranenia.
- Pri pripájaní alebo odpájaní kontaktov medzi motorom a elektrickou skriňou musí byť napájací kábel vždy odpojený.

Inštrukcie pri brúsení



VAROVANIE! Nesprávne pripojenie môže viesť k riziku úrazu elektrickým prúdom. Ak máte pochybnosti o správnom uzemnení zariadenia, kontaktujte kvalifikovaného elektrikára.

Neupravujte zástrčku. Ak sa nezmesť do zásuvky, požiadajte kvalifikovaného elektrikára o inštaláciu správnej zásuvky. Uistite sa, že dodržiavate miestne nariadenia a smernice.

AK ÚPLNE nerozumiete inštrukciám o uzemnení, kontaktujte kvalifikovaného elektrikára.

- Prístroj je vybavený uzemnenou šnúrou a zástrčkou a vždy musí byť zapojený do uzemnenej zásuvky. Znížite tak riziko úrazu elektrickým prúdom v prípade poruchy zariadenia.
- Pre toto zariadenie nie je povolené používanie adaptérov.

Predlžovacie šnúry a káble

- Označenie na predlžovacom kábli musí byť rovnaké alebo vyššie ako hodnota uvedená na výkonovom štítku prístroja.
- Používajte uzemnené predlžovacie káble.
- **Pri používaní elektrického nástroja vonku používajte predlžovací kábel vhodný na vonkajšie použitie.** Používanie kábla vhodného na vonkajšie použitie znižuje riziko úrazu elektrickým prúdom.
- Miesto pripojenia k predlžovaciemu káblu udržiajte suché a uzemnené.
- Chráňte kábel pred vysokou teplotou, olejom, ostrými hranami alebo pohyblivými časťami. Poškodené alebo zamotané káble zvyšujú riziko úrazu elektrickým prúdom.
- Skontrolujte, či sú káble nepoškodené a sú v dobrom stave. Nikdy nepoužívajte zariadenie, ak je kábel poškodený. Zaneste ho do autorizovanej servisnej dielne a nechajte ho opraviť.
- Nepoužívajte namotaný predlžovací kábel, aby nedošlo k prehrievaniu.
- Pri štartovaní sa ubezpečte, že kábel je za vami, aby sa nepoškodil.
- Keď potrebujete použiť predlžovací kábel, používajte len certifikované predlžovacie káble s dostatočnou dĺžkou.

Osobná bezpečnosť



VAROVANIE! Nadmerné vystavovanie sa vibráciám môže spôsobiť problém u ľudí so zhoršeným krvným obehom, a taktiež môže spôsobiť poškodenie nervov. Ak sa u vás objavia príznaky nadmerného vystavenia sa vibráciám, kontaktujte svojho lekára. Tieto príznaky sú trpnutie, strata citu, chvenie, pichanie, bolesť, strata sily, zmeny vo farbe a stave pleti. Príznaky sa bežne pociťujú v prstoch, rukách alebo zápästiach. Príznaky sa môžu zhoršiť pri nízkych teplotách.

- Vždy noste vhodný ochranný odev. Pozrite pokyny v rámci kapitoly Osobné ochranné prostriedky.
- Nikdy nepoužívajte stroj pri únave, po požití alkoholu alebo liekov, pretože to môže viesť k zníženiu zrakovej schopnosti, schopnosti usudzovania, alebo telesnej rovnováhy.
- Nikdy nedovoľte používať stroj inej osobe bez toho, aby ste sa najprv nepresvedčili, že táto porozumela obsahu operátorskej príručky.
- Všetci operátori musia byť vyškolení v používaní tohto stroja. Majiteľ je zodpovedný za zabezpečenie vyškolenia operátorov.
- Ľudia a zvieratá vás môžu rozptýliť a spôsobiť stratu kontroly nad strojom. Z tohto dôvodu si vždy zachovajte sústredenosť a zamerajte sa na danú úlohu. Nikdy nedovoľte deťom používať stroj alebo sa zdržiavať v jeho blízkosti.
- Buďte opatrný – oblečenie, dlhé vlasy a šperky sa môžu zachytiť v pohyblivých častiach.
- Pri práci s výrobkami obsahujúcimi pohyblivé časti vždy existuje riziko úrazov pomliaždením. Udržujte si odstup!
- Nikdy nenechávajte stroj bez dozoru so spusteným motorom.
- Uistite sa, či je v blízkosti pracovného miesta ďalšia osoba, ktorú môžete požiadať o pomoc v prípade neočakávaných udalostí alebo v prípade nehody.
- Vždy zabezpečte, aby ste mali bezpečný a stabilný pracovný postoj.

Osobné ochranné prostriedky



VAROVANIE! Pri akomkoľvek používaní stroja musíte používať schválené osobné ochranné prostriedky. Osobné ochranné prostriedky nevycludujú riziko nehôd, ale môžu znížiť účinky zranenia v prípade nehody. Pri výbere správnych ochranných prostriedkov sa poraďte so svojím predajcom.

- Ochrana sluchu
- Ochranné okuliare alebo štít
- Dýchacia maska
- Odolné rukavice s pevným uchopením.

- Priliehavý, odolný a pohodlný odev, ktorý umožňuje úplný voľný pohyb.
- Topánky s oceľovými špičkami a protišmykovou podrážkou.
- Majte vždy po ruke lekárničku.

Používanie a údržba

- Stroj používajte len na účel, na ktorý je určený.
- Udržujte všetky diely v dobrom prevádzkovom stave a zabezpečte, aby boli všetky diely riadne utiahnuté.
- Nikdy nepoužívajte poškodené zariadenie. Vykonávajte bezpečnostné kontroly, údržby a dodržiavajte servisné pokyny uvedené v tomto návode. Určité opatrenia týkajúce sa servisu a údržby zariadenia musia vykonávať iba odborníci. Pozrite si pokyny v časti Údržba.
- Neupravujte bezpečnostné prvky. Pravidelne kontrolujte, či je ich prevádzka spoľahlivá. Zariadenie nesmie byť uvedené do prevádzky s chybnými alebo demontovanými bezpečnostnými prvkami.
- Nikdy nepoužívajte stroj na ktorú boli vykonané úpravy a nezhoduje sa s originálnym prevedením.
- Vždy používajte originálne náhradné diely. Ďalšie informácie získate vo vašej predajni.
- Zariadenia spúšťajte, len keď sa brúsne hlavice nachádzajú na zemi, s výnimkou vykonávania postupu testovania podľa popisu v tomto návode.
- Zariadenie nespúšťajte bez pripevnenej lišty kefy. Z dôvodu bezpečnosti je potrebné, aby bol zabezpečený tesný kontakt medzi zariadením a podlahou, najmä pri suchom brúsení.
- Počas brúsenia musí byť zariadenie pripojené k vysávaču na zabezpečenie odsávania prachu.
- Pri výmene diamantových nástrojov sa ubezpečte, že je odpojené napájanie zariadenia, a to stlačením núdzového vypínača a odpojením od elektrickej zásuvky.
- Po dokončení brúsenia vždy demontujte diamantový nástroj.
- Skontrolujte, či je lišta kefy neporušená, čistá a tesne dosadá na podlahu. Poškodenú lištu kefy je vždy potrebné vymeniť.
- Po vypnutí motora sa držiak nástrojov ešte chvíľu otáča. Pokračujte v brúsení, až kým sa ventilátor úplne nezastaví. Skôr ako zariadenie nadvihnete, skontrolujte, či sa držiak nástrojov prestal otáčať.
- Pri brúsení lepidla, asfaltu, farby a podobných materiálov po použití mierne nadvihnite prednú časť zariadenia, aby v dôsledku pôsobenia tepla nedošlo k prilepeniu zariadenia k podlahe. Skôr ako zariadenie nadvihnete, skontrolujte, či sa držiak nástrojov prestal otáčať.
- Diamantové nástroje môžu byť po použití veľmi horúce. Pred demontážou diamantových nástrojov nechajte zariadenie vychladnúť. Používajte ochranné rukavice.
- Pri zdvíhaní zariadenia vždy používajte zdvíhacie oko.
- Zariadenie vždy prenášajte pomocou rukoväte na prenášanie a druhej rukoväte.

Rôzne režimy zariadenia

Poloha pri obsluhu.

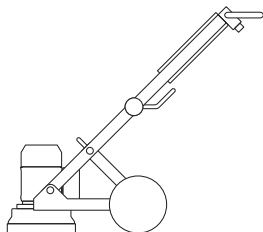

Servisná poloha

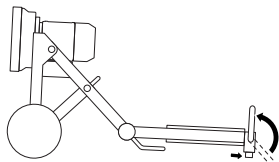

Transportná poloha pri sklopení

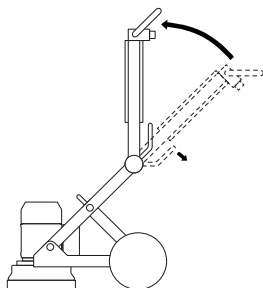

Transportná poloha pri zdvíhaní

Medzi motor a elektrickú skriňu umiestnite podložku, aby nedošlo k poškodeniu zariadenia.

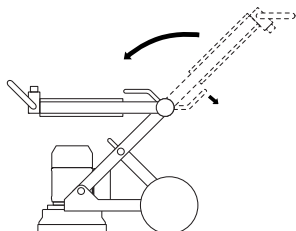

Nastavenie rukoväte

Rukoväť je možné ľubovoľne nastavovať. Zaisťovacie prvky rukoväte sa používajú v smere hodinových ručičiek, proti smeru hodinových ručičiek alebo sú umiestnené v nečinnnej polohe.

- Povoľte zaisťovacie prvky a nastavte rukoväť do požadovanej polohy.

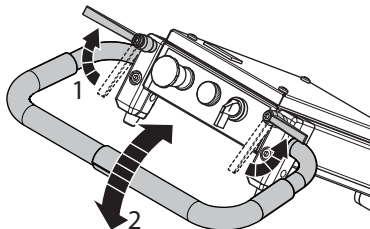

- Polohu upevnite utiahnutím zaisťovacích prvkov.
- Keď sa zariadenie nepoužíva, potiahnite zaisťovacie prvky rukoväte smerom nahor a nastavte ich do nečinnnej polohy.

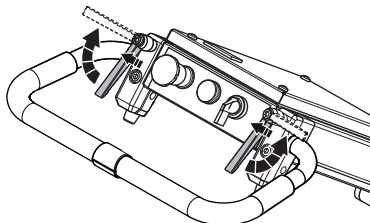

Nastavenie výšky rámu

Uhol rámu možno nastaviť, čím sa zmení rozloženie hmotnosti rámu a zníži alebo zvýši sa tlak pri brúsení. Toto nastavenie tiež umožňuje dosiahnuť pohodlnejšiu pracovnú polohu pre rôznych pracovníkov.

- Odpojte kábel motora od elektrickej skrine.
- Ak chcete upraviť dĺžku, uvoľnite upevňovaciu skrutku.

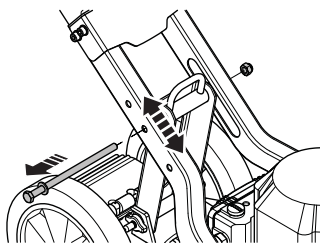

- Dotiahnutím poistných gombíkov v správnom otvore vyberte vhodnú polohu.

POZOR! Spodný otvor slúži na vyššiu polohu rukoväti a vyšší tlak pri brúsení. Horný otvor slúži na nižšiu polohu rukoväti a menší tlak pri brúsení.

PREVÁDZKA

Výšky rukoväti

Poloha otvoru	Výška rukoväti, mm
Horná	835/33
Stredová	925/36
Spodná	1000/39

Tlak pri brúsení

Nižšie uvedená schéma vyjadruje tlak pri brúsení pre každé z nastavení výšky.

Poloha rukoväti – nízka, kg/lb	Poloha rukoväti – stredná, kg/lb	Poloha rukoväti – vysoká, kg/lb
23/51	25/55*	27/60
S príslušenstvom protiváhy		
17/37	20/44	23/51

* Výrobné nastavenie.

Pripojte vysávač

Na zabezpečenie úplného odstraňovania prachu použite systém na odsávanie prachu spoločnosti Husqvarna.

- Pripojte k zariadeniu vysávač. Použite hadicu s priemerom 50 mm (2 palce).

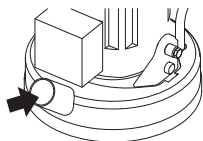

Skontrolujte, či sú filtre na vysávači neporušené a čisté. Počas prevádzky venujte pozornosť odstraňovaniu prachu.

Príručka brúsenia Diamanty

Základné informácie

Diamantový segment sa zvyčajne skladá z dvoch častí:

- Diamanty (nazývajú sa aj diamantové kryštály alebo zrna). Zmenou veľkosti diamantov alebo diamantového zrna sa mení hrúbosť alebo jemnosť vzniknutých rýh pri procese brúsenia.
- Spojivo (kovové alebo plastové). Prášok sa zmieša a spojí s kovovým alebo plastovým spojivom. Ak sa ako spojivo používa kov, výsledný produkt sa označuje ako kovom spájaný alebo sintrovaný diamantový segment. Ak je ako spojivo použitý plast, výsledný produkt sa označuje ako plastom spájaný diamantový segment alebo leštiaci kotúč. Zmenou tvrdosti spojiva možno ovplyvniť, ako rýchlo alebo pomaly sa diamantový abrazívny materiál opotrebuje.

Všeobecné princípy

V nasledujúcej časti sú uvedené všeobecné princípy na používanie diamantových nástrojov pri brúsení. Ako pri všetkých pravidlách, aj tu sa vyskytujú výnimky alebo prípady, keď dané pravidlá neplatia.

Veľkosť diamantového zrna

Zmenšovanie veľkosti častíc/diamantového zrna ovplyvňuje výkon diamantového nástroja nasledujúcimi spôsobmi:

- vytváranie jemnejšieho brúsneho vzoru,
- predĺženie životnosti diamantových nástrojov.

Pri zväčšovaní veľkosti častíc/zrna je vplyv opačný.

Spojivo

Pri zvýšení tvrdosti spojiva sa dosiahne:

- vytváranie jemnejšieho brúsneho vzoru,
- predĺženie životnosti diamantových nástrojov,
- nižšia produktivita.

Opačný efekt sa dosiahne pri použití mäkkšieho kovového alebo živcového spojiva.

Počet diamantových nástrojov pod zariadením

Zvýšením počtu nástrojov pod zariadením sa dosiahne:

- zníženie tlaku na jednotlivé diamantové segmenty – zníženie miery opotrebovania diamantových segmentov,
- zníženie zaťaženia zariadenia a nižší prúdový odber brúsky,
- vytváranie jemnejšieho brúsneho vzoru (najmä na podlahách s nižšou tvrdosťou).

Pri znížení počtu nástrojov pod zariadením je efekt opačný.

Zhrnutie princípov diamantových nástrojov

Na dosiahnutie vysokej účinnosti brúsenia musí dochádzať k opotrebovaniu diamantových nástrojov. Na opotrebovanie diamantových nástrojov majú vplyv nasledujúce faktory:

- tlak,
- tvrdosť spojiva,
- veľkosť diamantového zrna,
- počet segmentov pod zariadením,
- opotrebovanie sa zvyšuje pri pridaní dodatočného abrazíva (napr. piesok, karborundum) na podlahu.

Vo všeobecnosti platí, že čím rýchlejšie sa diamantový segment opotrebuje, tým vyššia bude produktivita. Úpravou vyššie uvedených faktorov možno dosiahnuť zmeny, ktoré ovplyvňujú:

- brúsny vzor,
- prúdový odber zariadenia,
- rovnosť podlahy (pozrite si nasledujúcu časť),
- jednoduchosť používania.

Určenie tvrdosti betónu

Pri všetkých druhoch betónu sa určuje pevnosť v tlaku. V závislosti od vašej geografickej oblasti sa používajú rôzne jednotky pevnosti v tlaku (napr. PSI a MPa). Vo všeobecnosti platí, že čím vyššia je hodnota pevnosti v tlaku, tým je betón tvrdší a ťažšie sa brúsi.

Okrem pevnosti v tlaku však tvrdosť podlahy ovplyvňujú aj iné faktory, ktoré majú vplyv na výber diamantového nástroja. Keďže pri brúsení nás najčastejšie zaujíma len vrchná vrstva (5 mm), povrchová úprava betónu a stav povrchu betónu majú mnohonásobne väčší vplyv na výber diamantového segmentu než samotná pevnosť v tlaku.

Faktory týkajúce sa povrchu, ktoré ovplyvňujú výber diamantového nástroja

Vo všeobecnosti platí, že pokiaľ je povrch betónu veľmi hladký (t. j. pravdepodobne bol dôkladne vyhladený/rotačne vyrovnaný), betón sa bude správať, akoby mal vysokú pevnosť v tlaku, a preto je potrebné použiť segment s mäkkým spojivom.

Podobne, ak je povrch betónu drsný/poškodený (napr. narušený dažďom, upravený otryskávaním, zdrsnením, vymývaním a pod.), betón sa bude správať, akoby mal nízku pevnosť v tlaku, a preto je potrebné použiť segment s tvrdým spojivom.

Povrchové úpravy/nečistoty (napr. epoxidové nátery, lepidlá na keramické dlaždice, vyrovnávacie stierky/potery) budú mať často väčší vplyv na výber diamantového nástroja než pevnosť betónu v tlaku.

Všeobecne platí, že ak brúsite betónovú platňu po prvýkrát a máte pochybnosti o jej tvrdosti, vždy začnite s použitím diamantov s tvrdším spojivom pod zariadením. Dosiachnete tak najmenšie opotrebovanie diamantových segmentov. Ak tvrdý diamantový segment nie je pre dané použitie vhodný, bude vás to stáť len trochu času navyše, nedôjde však k opotrebovaniu diamantov.

Ak by ste postupovali opačne (t. j. použili na začiatku mäkký segment) a betón by bol mäkký, mal abrazívny povrch alebo bol povrchovo znečistený, vo veľmi krátkom čase by mohlo dôjsť k značnému opotrebovaniu diamantu.

Smer otáčania motora

3 fázy

Smer otáčania motora možno zmeniť prepólovaním elektrickej zástrčky.

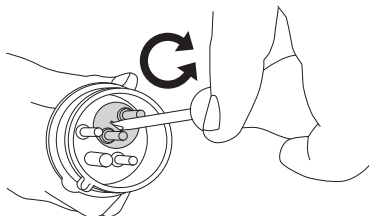

Jednofázový

Šípka znázorňuje smer otáčania motora.

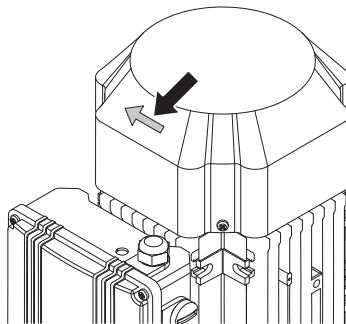

POZOR! Nástroje Piranha/PCD sú určené na prevádzku len v jednom smere.

Výber diamantov

Spôsob usporiadania diamantových segmentov v brúsnej jednotke výrazne ovplyvní výkon zariadenia, úroveň produktivity a kvalitu dokončenej podlahy.

Na modeli PG 280 možno použiť množstvo rôznych konfigurácií diamantových segmentov.

Diamanty s kovovým spojivom

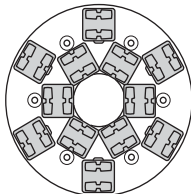

PG 280

Úplná zostava – vnútorný a vonkajší rad

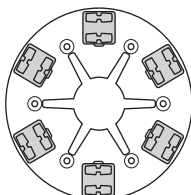

PG 280

Úplná zostava – vonkajší rad

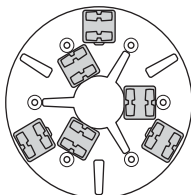

PG 280

Polovičná zostava – vnútorný a vonkajší rad

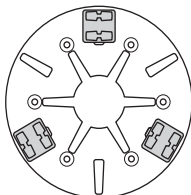

PG 280

Polovičná zostava – vonkajší rad

Na brúsenie okrajov PG280

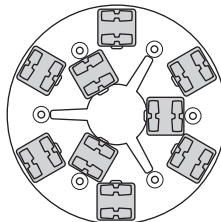

PG 280

Polovičná zostava – vnútorný rad Úplná zostava – vonkajší rad

POZOR! Pre diskové brúsky spoločnosť Husqvarna odporúča použiť dva segmenty na každý kovový nástroj.

PREVÁDZKA

Vyberte správne diamanty s kovovým spojivom pre príslušné použitie

Nasledujúce návrhy zahŕňajú základné konfigurácie pre diamantové nástroje s kovovým spojivom.

Použitia	Kovové spojivo	Veľkosť zrna	Úplná zostava – vnútorný a vonkajší rad	Úplná zostava – vonkajší rad	Polovičná zostava – vnútorný a vonkajší rad	Polovičná zostava – vonkajší rad
Vyrovnávanie podlahy – tvrdý betón	Mäkký	16 alebo 30	X			
Vyrovnávanie podlahy – stredne tvrdý betón	Stredný	16 alebo 30	X			
Vyrovnávanie podlahy – mäkký betón	Tvrдый	16 alebo 30	X			
Odstaňovanie lepidla pre keramické dlaždice	Stredný	PIRANHA™ alebo 16 – 30	X			
Odstaňovanie lepidla na vinyl alebo koberce – tvrdý betón	Mäkký	PIRANHA™ alebo 16 – 30			X	X
Odstaňovanie lepidla na vinyl alebo koberce – stredne tvrdý betón	Stredný	PIRANHA™ alebo 16 – 30			X	X
Odstaňovanie lepidla na vinyl alebo koberce – mäkký betón	Tvrдый	PIRANHA™ alebo 16 – 30			X	X
Odstaňovanie epoxidového náteru – tvrdý betón	Mäkký	PIRANHA™ alebo 16 – 30		X	X	
Odstaňovanie epoxidového náteru – stredne tvrdý betón	Stredný	PIRANHA™ alebo 16 – 30		X		
Odstaňovanie epoxidového náteru – mäkký betón	Tvrдый	PIRANHA™ alebo 16 – 30		X		
Betón poškodený dažďom	Tvrдый	16–30	X		X	
Vyhľadanie vymývateľného betónu	Tvrдый	16–30	X		X	
Odstaňovanie nerovností terazzových/kamenných dlaždíc	Mäkký	30 alebo 60	X			
Povrchové leštenie betónových podláh – tvrdý betón	Mäkký	60			X	X
Povrchové leštenie betónových podláh – stredne tvrdý betón	Stredný	60			X	X
Povrchové leštenie betónových podláh – mäkký betón	Tvrдый	60			X	X
Brúsenie po zložky vymývateľného betónu – tvrdý betón	Mäkký	16–30	X	X	X	
Brúsenie po zložky vymývateľného betónu – stredne tvrdý betón	Stredný	16–30	X	X	X	
Brúsenie po zložky vymývateľného betónu – mäkký betón	Tvrдый	16–30	X		X	
Vyrovnávanie nerovností betónových podláh – tvrdý betón	Mäkký	16 alebo 30	X	X	X	
Vyrovnávanie nerovností betónových podláh – stredne tvrdý betón	Stredný	16 alebo 30	X		X	
Vyrovnávanie nerovností betónových podláh – mäkký betón	Tvrдый	16 alebo 30	X		X	

PREVÁDZKA

Diamanty so živicovým spojivom

Upevňovací adaptér Redi Lock pre diamanty so živicovým spojivom

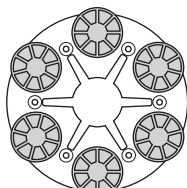
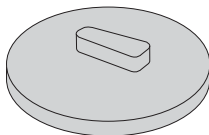

PG 280

Úplná zostava – vonkajší rad

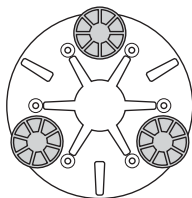

PG 280

Polovičná zostava – vonkajší rad

Výber správnej konfigurácie diamantov so živicovým spojivom pre príslušné použitie

Použitia	Úplná zostava – vonkajší rad	Polovičná zostava – vonkajší rad
Leštenie terazzových/kamenných dlaždíc	X	
Obnovenie povrchu terazzových/kamenných dlaždíc		X
Povrchové leštenie betónových podláh – tvrdý betón		X
Povrchové leštenie betónových podláh – stredne tvrdý betón		X
Povrchové leštenie betónových podláh – mäkký betón		X

Výmena diamantov

Vypnite stroj a odpojte napájaciu zástrčku.

Pripravte si rukavice, pretože diamantové nástroje môžu byť veľmi horúce.

- Umiestnite zariadenie do servisnej polohy.
- Potiahnutím za rukoväť nadvihnite brúsnu hlavicu zo zeme.
- Položte zariadenie späť na zem.

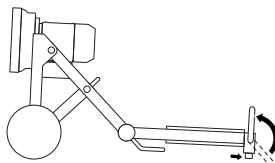

- Nasaďte si rukavice.
- Na demontáž diamantových segmentov použite kladivo.

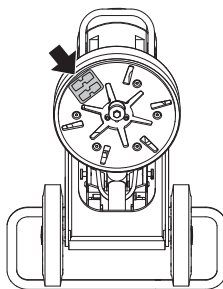

- Nasaďte nové diamantové segmenty na brúsny kotúč.

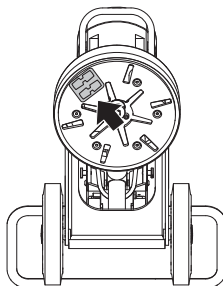

- Po nasadení nových diamantových segmentov opačným postupom položte zariadenie na zem.



VAROVANIE! Typy CP1200 a P1100 sa nesmú za žiadnych okolností používať s adaptérom Redi Lock.

Brúsenie okrajov

Toto zariadenie umožňuje brúsenie okrajov.

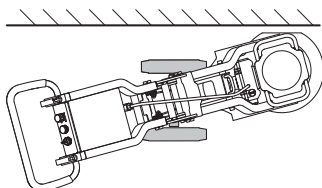

Pri brúsení okrajov v blízkosti stien je potrebné demontovať kryt na pravej alebo ľavej strane protiprachového krytu.

- Demontujte skrutky (2) a kryt. Nasaďte dvierka na držiak.

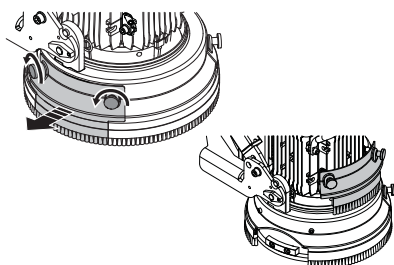

- Pod krytom sa nachádza demontovateľný ochranný prvok na ochranu steny pri brúsení. Pri brúsení ešte bližšie pri stene je možné tento ochranný prvok demontovať – 2 skrutky.

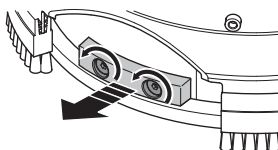

- Nadvihnite pedál.

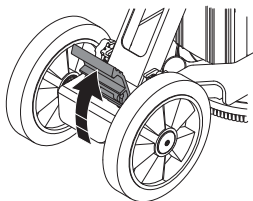

- Nohou nastavte kolesá do požadovaného uhla.

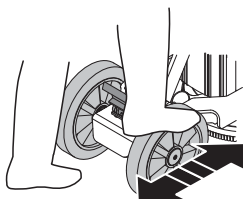

- Pri brúsení okrajov na pravej strane musia kolesá smerovať doľava.

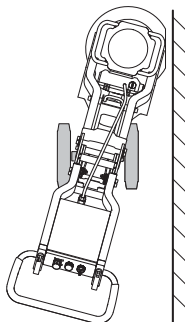

- Pri brúsení okrajov na ľavej strane musia kolesá smerovať doprava.

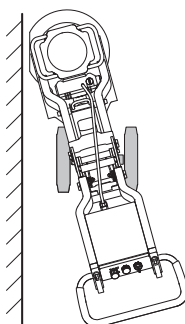

- Keď je červená značka na náprave kolesa (A) zarovnaná s červenou značkou na ráme (B), je znova nastavený priamy smer.

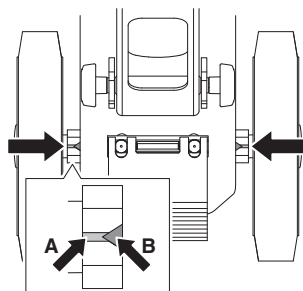

PREVÁDZKA

Preprava a uchovávanie

- Počas prepravy zabezpečte vybavenie, aby ste predišli poškodeniu alebo nehode.
- Zariadenie prepravujte podľa možnosti zakryté a obmedzte jeho vystavenie prírodným elementom – hlavne dažďu a snehu.
- Skladujte vybavenie na uzamykateľnom mieste, aby bolo mimo dosahu detí a nepovolanych osôb.
- Keď sa zariadenie nepoužíva, musí sa vždy skladovať na suchom mieste.

Preprava

Pri preprave je možné zariadenie rozložiť a sklopit' na menšiu veľkosť.

- Odpojte kábel motora od elektrickej skrine.
- Uvoľnite matice o niekoľko otáčok, aby sa uvoľnilo prípadné prutie, vyťahnite poistné kolíky a demontujte skrutky na oboch stranách.

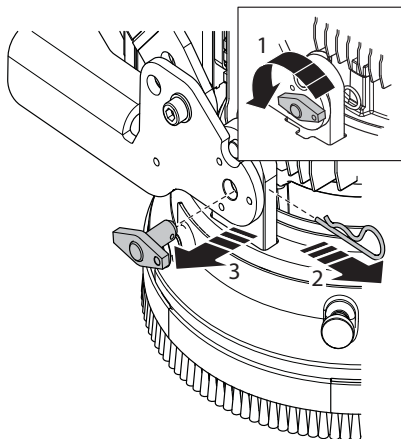

- Uvoľnite brúsnu hlavicu z rámu podvozka.

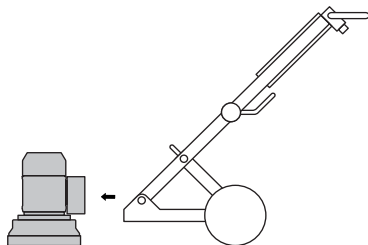

- Umiestnite zariadenie do naklonenej transportnej polohy. Uvoľnite poistné gombíky na podpere.

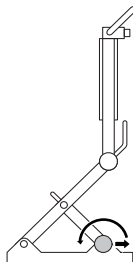

- Sklopte podporu dopredu.
- Posuňte rukoväť na otočnom spoji smerom nadol a súčasne otáčajte vrchnú časť rámu opatrne dopredu.

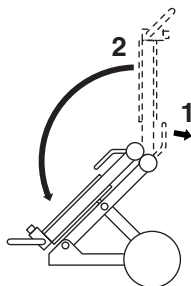

- Opatrne zložte zariadenie.

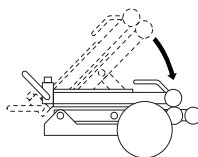

PREVÁDZKA

- Zariadenie zaistíte pomocou poistného kolíka a skrutky.

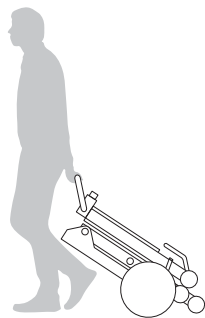
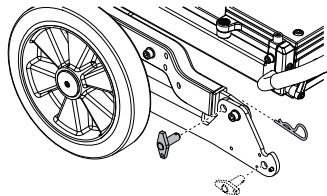

Oko na zdvíhanie

- Pri zdvíhaní zariadenia vždy používajte zdvíhacie oko. Ak chcete zaistiť rovnomerný zdvih, pri zdvíhaní ako oporu použite pomoc ďalšej osoby.

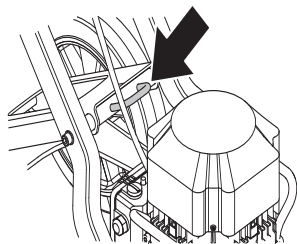

Zabezpečenie zariadenia

Zariadenie je vybavené otvormi na pripevnenie k vozidlu počas prepravy. Pripevnite upevňovací hák do otvoru v ráme a pevne utiahnite smerom nadol.

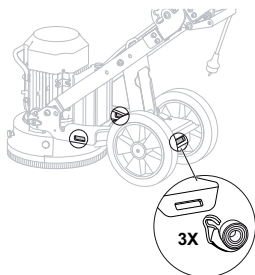

ŠTART A STOP

Pred štartom



VAROVANIE! Prosím, prečítajte si pozorne tento návod na obsluhu a presvedčte sa, či pokynom pred používaním stroja rozumiete.

Vždy noste vhodný ochranný odev. Pozrite pokyny v rámci kapitoly Osobné ochranné prostriedky.

Zaistite, aby sa v pracovnej oblasti nepohybovali žiadne neoprávnené osoby, v opačnom prípade hrozí riziko vážneho poranenia.

Skontrolujte, či je stroj správne zmontovaný, a či nevykazuje akékoľvek známky poškodenia.

- Vykonajte dennú údržbu.
- Umiestnite brúsku do pracovnej oblasti.
- Skontrolujte, či sa zospodu zariadenia nachádzajú diamanty a či sú spoľahlivo upevnené.
- Pripojte k zariadeniu vysávač.
- Pomocou poistných gombíkov na nastavenie rukoväte nastavte najpohodnejšiu pracovnú výšku.
- Pred pripojením zariadenia k elektrickej zásuvke skontrolujte, či je kábel motora pripojený k elektrickej skrini.
- Pripojte zariadenie k elektrickej zásuvke.
- Otočením proti smeru chodu hodinových ručičiek skontrolujte, či nie je núdzový vypínač stlačený.

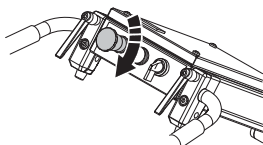

- Skontrolujte smer otáčania motora.

Štartovanie

- Pri spúšťaní zariadenia znížte tlak medzi brúsnym kotúčom a podlahou zatlačením na rukoväť tak, aby sa pritom brúsna jednotka nezdvihla z podlahy.

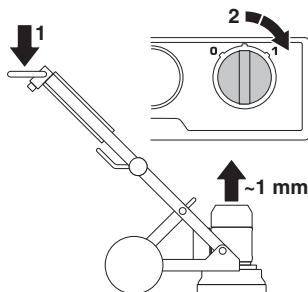

- Spustenie zariadenia. Spustíte zariadenie otočením spínača 0/1 do polohy 1 (v prevádzke). Zariadenie sa plynulo spustí a počas 5 sekúnd dosiahne nastavené otáčky.

Zastavenie

- Ak chcete zariadenie vypnúť pomocou spínača na spustenie/zastavenie, otočte ho do polohy 0 (zastavenie).



- Počas zastavovania musia brúsne segmenty zostať v kontakte s podlahou. Prispieva to k rýchlemu úplnému zastaveniu zariadenia. Počas zastavovania nezdvíhajte brúsnu hlavicu z podlahy, pretože by sa do vzduchu mohlo uvoľniť značné množstvo prachu.
- Vytiahnite zástrčku.

Poruchy a odstraňovanie problémov

Stroj sa neuvedie do prevádzky

- Skontrolujte napájanie a napájacie káble a uistite sa, že nie sú poškodené.
- Otočením proti smeru chodu hodinových ručičiek skontrolujte, či nie je núdzový vypínač stlačený.
- Skontrolujte indikátor preťaženia. Ak indikátor preťaženia svieti, nechajte motor niekoľko minút vychladnúť, až kým sa automaticky neobnoví prevádzkyschopný stav zariadenia.

So zariadením sa ťažko manipuluje

- Odspodu zariadenia sa nachádza príliš málo diamantov alebo sa používa nesprávny typ nástroja pre dané použitie (tuhé lepidlá alebo mäkké podlahové krytiny spôsobujú vysoké namáhanie zariadenia a používateľa, ak sa odspodu zariadenia nachádza príliš málo diamantov). Sprievodným javom je zvyčajne aj vysoký prúdový odber motora.

Na zníženie namáhania brúsky aj používateľ používa diamanty v počte, ktorý odporúča spoločnosť Husqvarna.

Zariadenie pri pohybe poskakuje

- Diamanty nemusia byť správne nasadené alebo majú rôznu výšku. Skontrolujte, či sú všetky diamanty správne nasadené a či majú rovnakú výšku.

Zariadenie sa po chvíli zastaví

- Zariadenie je preťažené a aktivovala sa ochrana pred preťažením. Znížte zaťaženie. Približne po minúte, keď motor vychladne, sa obnoví prevádzkyschopný stav zariadenia.

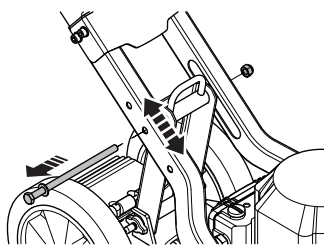

POZOR! Spodný otvor slúži na vyššiu polohu rukoväti a vyšší tlak pri brúsení. Horný otvor slúži na nižšiu polohu rukoväti a menší tlak pri brúsení.

- Uistite sa, že akékoľvek predlžovacie káble nie sú poddimenzované.

Zariadenie sa zastaví počas spúšťania

- Došlo k preťaženiu elektrického motora a svieti indikátor preťaženia. Počkajte jednu alebo dve minúty na obnovenie prevádzkyschopného stavu zariadenia a skúste to znova.

Ak to nepomôže, obráťte sa na autorizovanú servisnú dielňu.

- Uistite sa, že akékoľvek predlžovacie káble nie sú poddimenzované.

POZOR! Správny chod motora je podmienený správnou voltážou. Predlžovacie káble, ktoré sú príliš dlhé alebo majú príliš malú hrúbku, obmedzujú príkon do motora pod záťažou.

Údržba

DÔLEŽITÉ! Kontrola a/alebo údržba sa musí vykonávať s vypnutým motorom a odpojenou zástrčkou.

Pri správnom používaní je zariadenie spoľahlivé a má mimoriadne nízke nároky na údržbu.

Denná údržba

- Čistenie
- Elektrické napájanie
- Lišta kefy

Čistenie

Vždy vyťahnite zástrčku zo zásuvky pred čistením, údržbou alebo montážou.

Na konci pracovného dňa vždy vyčistite všetko vybavenie. Na čistenie stroja nepoužívajte vysokotlakový ostrekovač.

Aby bolo zariadenie vždy dostatočne chladené, otvory pre chladiaci vzduch sa musia udržiavať v čistote a neupchaté.

Elektrické napájanie



VAROVANIE! Nikdy nepoužívajte poškodené káble. Môžu spôsobiť vážne, dokonca aj smrteľné zranenia.

Skontrolujte, či je kábel a predlžovací kábel neporušený a v dobrom stave.

Nikdy nepoužívajte zariadenie, ak je kábel poškodený. Zaneste ho do autorizovanej servisnej dielne a nechajte ho opraviť.

Lišta kefy

Uistite sa, že lišta kefy je úplná a dosahuje až na podlahu.

Údržba

DÔLEŽITÉ! Všetky typy opráv smú vykonávať iba autorizovaní opravári. Je to z toho dôvodu, aby operátori neboli vystavení veľkému nebezpečenstvu.

TECHNICKÉ ÚDAJE

Technické údaje

	PG280 (jednofázové, 220 – 240 V)		PG280 (jednofázové, 100 – 120 V)	
	50 Hz	60 Hz	50 Hz	60 Hz
Výkon motora, kW/hp	2,2/3,0	2,2/3,0	1,5/2,0	1,5/2,0
Menovitý prúd, A	13	13	20	19
Menovité napätie, V	220–240	220–240	100–120	100–120
Hmotnosť, kg/lbs	72/158	72/158	72/158	72/158
Šírka brúsenia, mm/palce	280/11	280/11	280/11	280/11
Brúsny tlak, kg/lbs	25/55	25/55	25/55	25/55
Rýchlosť otáčania – brúsny kotúč, ot./min.	1410	1730	940	1150

Emisie hluku

	PG280
Emisie hluku (pozri poznámku 1)	
Hladina akustického výkonu, mieraná v dB(A)	90
Hladiny hluku (vid' poznámka 2)	
Hladina akustického tlaku na sluch obsluhy, dB(A)	74,1
Hladiny vibrácií (vid' poznámka 3)	
Rukoväť vpravo, m/s^2	4,0
Rukoväť vľavo, m/s^2	3,8

Poznámka 1: Emisia hluku do okolia sa meria ako akustický výkon podľa smernice EN 60335–2–72. Predpokladaná neistota merania 2,5 dB(A).

Poznámka 2: Hladina akustického tlaku podľa smernice EN 60335–2–72. Predpokladaná neistota merania 4 dB(A).

Poznámka 3: Stupeň vibrácií podľa smernice EN 60335–2–72. Uvádzané údaje pre stupeň vibrácií majú typický štatistický rozptyl (štandardnú odchýlku) $1 m/s^2$.

TECHNICKÉ ÚDAJE

EÚ vyhlásenie o zhode

(Uplatňuje sa iba na Európu)

Husqvarna AB, SE-561 82 Huskvarna, Švédsko, tel.: +46-36-146500, zodpovedne vyhlasuje, že podlahová brúska **Husqvarna PG280** s výrobnými číslami z roku 2014 a novšími (rok je zreteľne uvedený na typovom štítku, za ním nasleduje výrobné číslo) spĺňa požiadavky SMERNICE RADY:

- zo 17. mája 2006, „Smernica o strojoch“ **2006/42/EÚ**.
- Z 26. februára 2014 „ohľadom elektromagnetickej kompatibility“ **2014/30/EU**.
- z 26. februára 2014, smernica týkajúca sa elektrického zariadenia určeného na používanie v rámci určitých limitov napätia“ **2014/35/EÚ**.
- z 8. júna 2011, smernica „o obmedzení používania určitých nebezpečných látok“ **2011/65/EU**.

Boli uplatnené nasledovné normy: EN ISO 12100:2010, EN 55014-1:2006+A1:2009+A2:2011, EN 55014-2:1997+A1:2001+A2:2008, EN 61000-3-11, EN 60335-2-72:2012, EN 60335-1:2010.

Dodávané zariadenie sa zhoduje so vzorkou, ktorá prešla typovou skúškou ES.

Partille 21. augusta 2017

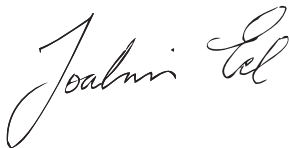

Joakim Ed

Globálny riaditeľ výskumu a vývoja

Construction Equipment Husqvarna AB

(Oprávnený zástupca spoločnosti Husqvarna AB a zodpovedný za technickú dokumentáciu.)

VYSVĚTLENÍ SYMBOLŮ

Symbole vyobrazené na tělese stroje:

VÝSTRAHA! Při nesprávném nebo neopatrném použití se zařízení může stát nebezpečným nástrojem, což může obsluze nebo dalším osobám způsobit závažná nebo smrtelná zranění.

Než začnete stroj používat, prostudujte si, prosím, pečlivě návod k použití a ubezpečte se, že jste dokonale pochopili pokyny v něm uvedené.

Používejte osobní ochranné pomůcky. Viz pokyny v části Osobní ochranné pomůcky.

VÝSTRAHA! Při broušení se tvoří prach, který může být při vdechnutí zdraví škodlivý. Používejte schválený respirátor. Zajistěte, aby byla na daném místě dobrá ventilace.

Tento výrobek vyhovuje platným předpisům CE.

Označení týkající se ochrany životního prostředí.

Symbole na výrobku nebo jeho obalu označují, že tento výrobek nesmí být likvidován jako domácí odpad.

Zajištěním odpovídající likvidace tohoto výrobku pomůžete zabránit potenciálnímu negativnímu dopadu na životní prostředí a zdraví lidí, který by jinak mohl být důsledkem nesprávné likvidace tohoto výrobku.

Podrobnější informace o recyklaci tohoto výrobku získáte na městském úřadě, u služby zajišťující zpracování domácího odpadu nebo v prodejně, kde jste výrobek zakoupili.

Další symboly/štítky na zařízení se týkají zvláštních certifikačních požadavků pro určité obchodní trhy.



Popis úrovní výstrahy

Výstrahy jsou odstupňovány do tří úrovní.

VÝSTRAHA!



VÝSTRAHA! Označuje nebezpečnou situaci, která v případě, že jí nebude zabráněno, způsobí smrt nebo vážné zranění.

POZOR!



POZOR! Označuje nebezpečnou situaci, která by v případě, že jí nebude zabráněno, mohla vést k lehkému nebo středně závažnému zranění.

UPOZORNĚNÍ!

UPOZORNĚNÍ! Používá se pro postupy, které nesouvisejí s možným zraněním osob.

Obsah**VYSVĚTLENÍ SYMBOLŮ**

Symboly vyobrazené na tělese stroje:	62
Popis úrovní výstrahy	62

OBSAH

Obsah	63
-------------	----

SEZNÁMENÍ SE STROJEM

Vážený zákazník,	64
Konstrukce a funkce	64
PG280	64

CO JE CO?

Součásti brusky	65
-----------------------	----

BEZPEČNOSTNÍ VÝBAVA ZAŘÍZENÍ

Všeobecně	66
Vypínač stop/běh	66
Nouzový vypínač	66

OBSLUHA

Obecná bezpečnostní opatření	67
Osobní bezpečnost	68
Různé režimy stroje	69
Nastavení rukojeti	69
Nastavení výšky rámu	69
Tlaky broušení	70
Připojte vysavač.	70
Příručka pro broušení	70
Určení tvrdosti betonu	71
Směr otáčení motoru	71
Výběr diamantového nástroje	72
Výměna diamantových nástrojů	74
Broušení okrajů	75
Přeprava a přechovávání	76

STARTOVÁNÍ A VYPÍNÁNÍ

Před nastartováním	78
Startování	78
Vypínání	78

ÚDRŽBA

Závady a odstraňování problémů	79
Údržba	79
Servis	79

TECHNICKÉ ÚDAJE

Technické údaje	80
ES Prohlášení o shodě	81

SEZNÁMENÍ SE STROJEM

Vážený zákazníku,

Děkujeme, že jste si zvolili výrobek společnosti Husqvarna.

Doufáme, že budete s naším strojem spokojeni a že s ním budete pracovat nerolučně po dlouhou dobu. Koupě některého z našich výrobků vám poskytne přístup k profesionální pomoci ohledně oprav a servisu. Pokud jste zakoupili stroj jinde, než u našich autorizovaných prodejců, zeptejte se svého prodejce na nejbližší autorizovaný servis.

Doufáme, že tento návod k obsluze vám bude užitečným dokumentem. Dbejte na to, aby byl návod na pracovišti stále po ruce. Tím, že budete sledovat jeho obsah (použití, servis, údržbu atd.), můžete značně prodloužit životnost stroje a jeho hodnotu při dalším prodeji. Budete-li váš stroj prodávat, pamatujte i na to, abyste předali novému vlastníkovi i návod k použití.

Více než 300 let inovací

Historie švédské společnosti Husqvarna sahá až do roku 1689, kdy švédský král Karel XI. nechal postavit továrnu na výrobu mušket. V té době již byly položeny základy technických dovedností, které stály za vývojem některých špičkových produktů z oblasti loveckých zbraní, jízdních kol, motocyklů, domácích spotřebičů, šicích strojů a zařízení pro venkovní použití.

Společnost Husqvarna je předním globálním výrobcem motorových zařízení používaných v lesnictví, při údržbě parků, trávníků a zahrad a také řezací techniky a diamantových nástrojů pro stavebnictví a kamenické práce.

Odpovědnost vlastníka

Odpovědností majitele zařízení nebo zaměstnavatele je, aby obsluha měla dostatečné znalosti týkající se bezpečného používání zařízení. Řídící pracovníci a obsluha si musí prostudovat tento Návod k obsluze a porozumět jeho obsahu. Musí znát následující informace:

- Bezpečnostní pokyny pro používání zařízení.
- Rozsah použití zařízení a jeho omezení.
- Způsob používání a údržby zařízení.

Použití tohoto stroje může být regulováno národními předpisy. Než začnete stroj používat, zjistěte si, jaké předpisy platí v místě, kde budete pracovat.

Výhradní právo výrobce

Po vydání této příručky může společnost Husqvarna uveřejnit další informace pro bezpečné používání tohoto výrobku. Vlastník je povinen dodržovat nejbezpečnější metody práce.

Společnost Husqvarna AB se řídí strategií neustálého vývoje výrobku a proto si vyhrazuje právo měnit konstrukci a vzhled výrobků bez předchozího upozornění.

Budete-li potřebovat zákaznické informace nebo pomoc, kontaktujte nás na našem webu: www.husqvarnacp.com

Konstrukce a funkce

Výrobky společnosti Husqvarna se vyznačují hodnotami, jako je vysoký výkon, spolehlivost, inovativní technologie, pokročilá technická řešení a ohled na životní prostředí. K zajištění

bezpečného provozu tohoto výrobku je vyžadováno, aby si obsluhující pracovník pečlivě přečetl tuto příručku. Budete-li potřebovat další informace, požádejte o ně prodejce nebo společnost Husqvarna.

Některé z jedinečných funkcí vašeho produktu jsou popsány níže.

PG280

- Stroj je určen k broušení betonových povrchů různé tvrdosti.
- PG280 je stroj robustní a snadno použitelný.
- Stroj lze sklopit a složit pro jednodušší přepravu.
- Stroj je vybaven plovoucím krytem.
- Stroj umožňuje broušení okrajů.
- Jednofázový
- Brusná plocha 280 mm

CO JE CO?

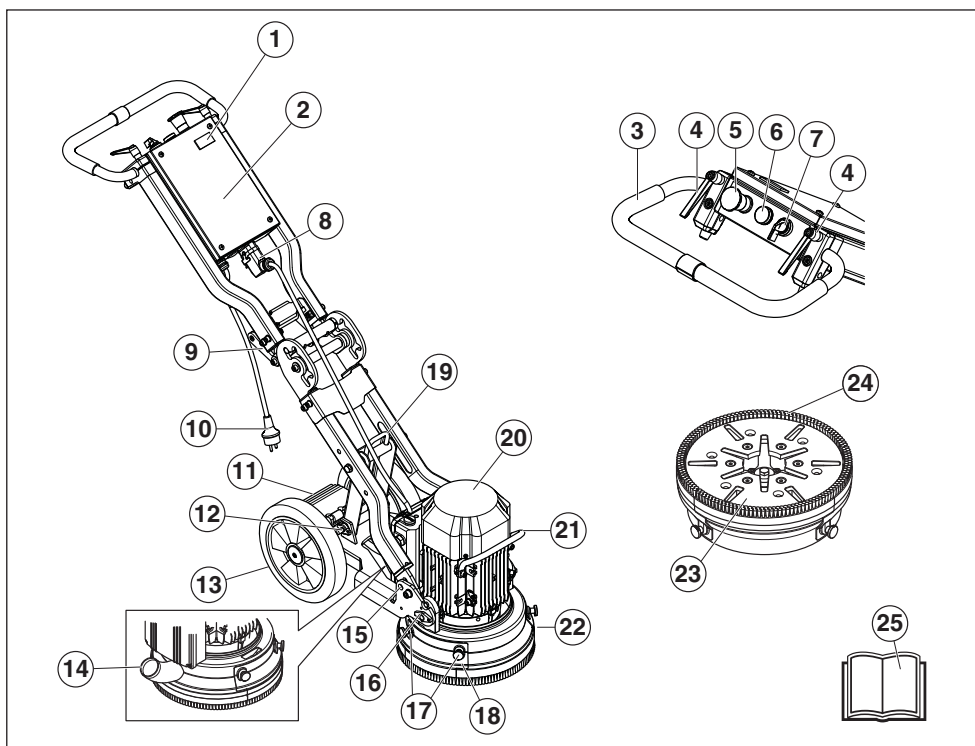

Součásti brusky

- | | |
|---|---|
| 1 Počítač odpracovaných hodin | 14 Přípojka, hadice vysavače |
| 2 Rozvodná skříň | 15 Funkce aretace |
| 3 Řídicí rukojeť | 16 Nástavec pro motor/brusnou hlavu |
| 4 Zajišťovací páčka pro nastavení říditek | 17 Šrouby krycí lišty pro broušení okrajů |
| 5 Nouzový vypínač | 18 Krycí lišta, broušení okrajů |
| 6 Kontrolka přetížení | 19 Zdvihací oko |
| 7 Vypínač stop/běh | 20 Elektromotor |
| 8 Zásuvka, rychlospojka kabelu motoru | 21 Páka zvedání, motor |
| 9 Rukojeť úhlové spojky | 22 Plovoucí kryt |
| 10 Svíčka | 23 Deska nástrojů |
| 11 Nožní pedál | 24 Kartáčový lem |
| 12 Pojistný knoflík | 25 Návod k použití |
| 13 Gumová kola | |

BEZPEČNOSTNÍ VÝBAVA ZAŘÍZENÍ

Všeobecně



VÝSTRAHA! Nikdy nepoužívejte stroj, jehož bezpečnostní vybavení je poškozené! Kontrolu a údržbu bezpečnostního vybavení stroje je nutno provádět podle postupů uvedených v této části textu. V případě, že by stroj nevyhověl při jakékoli z těchto kontrol, je nutno vyhledat autorizované servisní středisko a nechat závadu odstranit.

Tato část popisuje bezpečnostní vybavení stroje, jeho účel a způsob, kterým by se měla provádět kontrola a údržba, aby byla zajištěna jeho správná funkce.

POZOR! Před zasunutím vidlice zástrčky do zásuvky připojte kabel motoru k rozvaděči.

Vypínač stop/běh

Knoflík start/stop se používá ke spuštění a zastavení stroje.

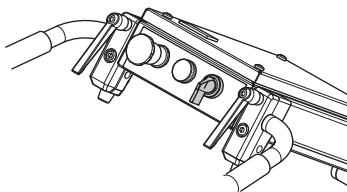

Kontrola vypínače stop/běh

Otočením tlačítka nouzového zastavení nebo tlačítka zastavení stroje ve směru chodu hodinových ručiček zkontrolujte, zda není stisknuté.

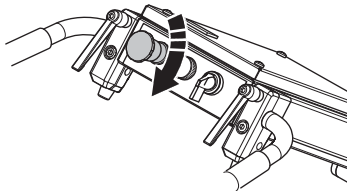

- Při spuštění snižte tlak brusného kotouče na podlahu zatlačením na rukojeť směrem dolů, aniž byste zvedli brusnou jednotku z podlahy.

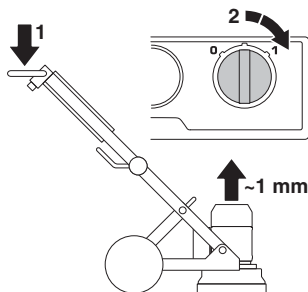

- Spusťte stroj otočením knoflíku 0/1 do polohy 1 (chod). Stroj se plynule spustí a během 5 sekund zrychlí na nastavené otáčky.
- Stroj zastavíte otočením knoflíku start/stop do polohy 0 (stop).

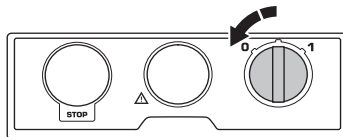

Nouzový vypínač

Tlačítko nouzového zastavení slouží k rychlému vypnutí motoru. Tlačítkem nouzového zastavení na stroji se přeruší napájení ze sítě.

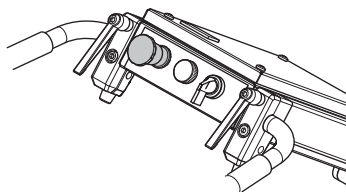

Zkouška nouzového vypínače

- Stiskněte tlačítko nouzového zastavení. Ověřte, zda se motor zastavil.
- Odpojte nouzový vypínač (otočte ve směru chodu hodinových ručiček).

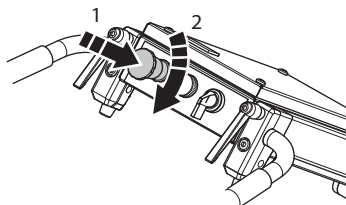

Obecná bezpečnostní opatření



VÝSTRAHA! Tento oddíl popisuje základní bezpečnostní pravidla při práci se strojem. Tyto informace nikdy nemohou nahradit profesionální zručnost a zkušenost. V případě, že se dostanete do situace, kdy se necítíte bezpečně, ukončete práci a požádejte o radu odborníka. Obráťte se na svého prodejce, servisního pracovníka nebo zkušeného pracovníka. Nepouštějte se do žádné práce, pro kterou se necítíte dostatečně kvalifikovaní!

- Před použitím stroje si nejprve prostudujte tento Návod k obsluze tak, abyste mu dobře porozuměli. Uložte si veškerá upozornění a pokyny pro použití v budoucnu.

Bezpečnost pracovního prostoru

- Udržujte pracovní prostor čistý a dobře osvětlený. Přeplněné či tmavé prostory nahrávají nehodám.
- Stroj nesmí být používán v místech, kde hrozí nebezpečí požáru nebo exploze.

Bezpečnost při používání el. energie



VÝSTRAHA! U elektrických strojů vždy existuje nebezpečí úrazu elektrickým proudem. Vyhněte se nepříznivým povětrnostním podmínkám a zabraňte tělesnému kontaktu s bleskosvody a s kovovými objekty. Vždy postupujte podle pokynů v Návodu k obsluze, aby nedošlo ke škodám.

Stroj nikdy nepřipojujte do zásuvky, pokud je poškozena zástrčka nebo kabel.



VAROVÁNÍ! Zařízení splňuje požadavky normy EN61000-3-11 a podléhá podmíněnému připojení k síti. Smí být připojeno na základě konzultace s energetickou společností.

Zařízení musí být připojeno k síťovému napájení s impedancí nižší než 0,28 ohmu. Hodnotu impedance systému v místě rozhraní lze získat od energetické společnosti.

Pokud má síťové napájení vyšší impedanci systému, po spuštění zařízení může dojít ke krátkodobému poklesu napětí. To může ovlivnit činnosti dalších výrobků, například způsobit blikání světla.

- Zkontrolujte, aby napětí v síti souhlasilo s tím, které je uvedeno na štítku na stroji.
- Kontrola a/nebo údržba se provádí s vypnutým motorem a kabelem vytaženým ze zásuvky.

- Před odpojením elektrické zástrčky je nutné vždy stroj vypnout.
- Stroj nikdy nepřemísťujte vlečením za kabel a při vytažování zástrčky ze zásuvky netahajte za kabel. Uchopte zástrčku a odpojte napájecí kabel.
- Nikdy nepoužívejte stroj, je-li poškozen kabel nebo zástrčka, ale dejte jej opravit do autorizovaného servisu.
- Stroj nikdy nesmí být ponořen ve vodě do takové hloubky, kdy voda dosahuje na komponenty stroje. Zařízení se může poškodit a stroj může být pod napětím, což by mohlo způsobit zranění osob.
- Při připojování a odpojování motoru a rozvaděče vždy dbejte, aby byl napájecí kabel odpojený.

Pokyny při uzemňování



VÝSTRAHA! Při nesprávném připojení hrozí nebezpečí úrazu elektrickým proudem. Máte-li pochybnosti, zda je spotřebič správně uzemněn, kontaktujte kvalifikovaného elektrikáře.

Zástrčku nijak neupravujte. Pokud nepasuje do zásuvky, nechte si od kvalifikovaného elektrikáře namontovat správnou zásuvku. Dbejte, aby byly dodržovány místní předpisy a nařízení.

Pokud některým pokynům ohledně uzemnění zcela nerozumíte, obraťte se na kvalifikovaného elektrikáře.

- Stroj má uzemněný kabel se zástrčkou, kterou je vždy třeba připojit do uzemněné zásuvky. Tím se v případě poruchy sníží riziko úrazu elektrickým proudem.
- U tohoto stroje není dovoleno používat adaptéry.

Prodlužovací kabely

- Označení na prodlužovacím kabelu musí být stejné nebo vyšší než hodnota uvedená na typovém štítku stroje.
- Používejte prodlužovací kabely s uzemněním.
- Při používání elektrického nástroje venku použijte prodlužovací kabel určený pro venkovní použití. Použití kabelu určeného pro venkovní použití snižuje nebezpečí úrazu elektrickým proudem.
- Spoj prodlužovacího kabelu musí být v suchu a nesmí ležet na zemi.
- Za kabel netahajte a neodpojujte nástroj od sítě taháním za kabel. Nevystavujte napájecí kabel působení tepla, oleje, nepoškozďte ho ostrými hranami nebo pohyblivými částmi. Poškozený nebo ohnutý kabel zvyšuje nebezpečí úrazu elektrickým proudem.
- Zkontrolujte, zda jsou kabely neporušené a v dobrém stavu. Nikdy nepoužívejte stroj, je-li kabel poškozen, ale dejte jej opravit do autorizovaného servisního dílny.
- Prodlužovací kabel nesmí být zamotaný – zvyšuje se tím nebezpečí jeho přehřátí.
- Dohlédněte na to, aby byl kabel za vámi když začnete pracovat se strojem, aby nedošlo k poškození kabelu.
- Pokud používáte prodlužovací šňůru, používejte pouze dostatečně dlouhé, schválené prodlužovací šňůry.

Osobní bezpečnost



VÝSTRAHA! Nadměrné vystavení vibracím může u osob se zhoršenou funkcí krevního oběhu vést k poruchám oběhového nebo nervového systému. V případě, že byste pocítili příznaky obtíží způsobených nadměrným vystavením vibracím, spojte se se svým lékařem. Mezi tyto příznaky patří ztrnulost končetin, ztráta citu, mravenčení, pichání, bolest, zeslábnutí, změna barvy nebo vzhledu pokožky. Tyto příznaky se obvykle objevují v prstech, na ruce nebo v zápěstí. Tyto příznaky se mohou zhoršit při nízkých teplotách.

- Používejte osobní ochranné pomůcky. Viz pokyny v části Osobní ochranné pomůcky.
- Nikdy nepoužívejte stroj, jste-li unaveni, jestliže jste požíli alkohol nebo jestliže užíváte léky, které by mohly ovlivnit váš zrak, úsudek nebo pohybovou koordinaci.
- Nedovoľte pracovat se strojem nikomu, kdo si předem nepřerečetl a neporozuměl obsahu návodu k použití.
- Všichni uživatelé musí projít školením v používání stroje. Za školení uživatelů odpovídá vlastník.
- Lidé a zvířata vás mohou rozptýlit a můžete ztratit kontrolu nad strojem. Z tohoto důvodu se vždy soustřeďte na daný úkol. Nenechte nikdy děti používat stroj nebo se zdržovat v jeho blízkosti.
- Buďte opatrní, protože pohyblivé části mohou zachytit oděv, dlouhé vlasy nebo šperky.
- Při práci s výrobky, které obsahují pohyblivé části, vždy hrozí riziko rozdrčení částí těla. Udržujte odstup!
- Pokud je spuštěný motor, nikdy nenechávejte stroj bez dozoru.
- Při používání strojů musí být vždy po ruce další osoba, abyste mohli v případě nehody přivolat pomoc.
- Vždy dbejte na to, abyste při práci pevně a stabilně stáli.

Osobní ochranné pomůcky



VÝSTRAHA! Při každém použití stroje je nutné používat schválené osobní ochranné pomůcky. Osobní ochranné pomůcky nemohou vyloučit nebezpečí úrazu, ale sníží míru poranění v případě, že dojde k nehodě. Požádejte svého prodejce o pomoc při výběru správného vybavení.

- Ochrana sluchu
- Ochranné brýle či štít
- Dechová rouška
- Silné rukavice s jistým úchopem.

- Přílehavý, silný a pohodlný oděv, který dovolí plnou pohyblivost.
- Vysoké boty s ocelovou špičkou a neklouzavou podrážkou.
- Vždy mějte po ruce soupravu pro poskytování první pomoci.

Používání a údržba

- Stroj používejte pouze k tomu účelu, ke kterému je určen.
- Všechny části udržujte v dobrém provozuschopném stavu a zajistěte, že všechny spoje budou správně dotaženy.
- Nikdy nepoužívejte stroj, který není zcela v pořádku. Dodržujte pokyny pro kontroly, údržbu a servis popsané v této příručce. Některé úkony údržby a opravy mohou provádět pouze vyškolení a kvalifikovaní odborníci. Viz pokyny v části Údržba.
- Neupravujte bezpečnostní zařízení. Pravidelně kontrolujte jeho správnou funkci. Stroj nesmí být provozován s vadným nebo rozebráným bezpečnostním zařízením.
- Nikdy nepoužívejte stroj, jehož konstrukce byla jakkoli pozměněna oproti jeho původním specifikacím.
- Vždy používejte originální příslušenství. Další informace získáte u svého prodejce.
- Stroj smí být spuštěn pouze v případě, že brusné hlavy spočívají na zemi, kromě provádění testu popsaného v této příručce.
- Stroj nesmí být spuštěn bez připojení kartáčového lemu. Pro bezpečnost je velmi důležité, aby byl zajištěn kvalitní kontakt stroje s podlahou, zejména při suchém broušení.
- Během broušení musí být stroj připojen k vysavači, který zajistí odsávání prachu.
- Při výměně diamantových nástrojů zajistěte stisknutím tlačítka nouzového zastavení a vytážením vidlice ze zásuvky, aby stroj nebyl pod napětím.
- Po každém broušení vždy demontujte diamantový nástroj.
- Zkontrolujte, zda je kartáčový lem neporušený a čistý a dobře dosedá na podlahu. Poškozený kartáčový lem je vždy nutné vyměnit.
- Deska nástrojů se po vypnutí motoru bude ještě chvíli točit. Pokračujte v broušení, dokud se ventilátor zcela nezastaví. Před zvednutím stroje zkontrolujte, zda se deska nástrojů přestala otáčet.
- Při broušení lepidla, asfaltu, nátěru a podobných materiálů po použití mírně nadzvedněte přední část stroje, aby se teplem k podlaze nepřilepil. Před zvednutím stroje zkontrolujte, zda se deska nástrojů přestala otáčet.
- Diamantové nástroje mohou být po použití velmi horké. Před sejmutím diamantových segmentů nechte stroj vychladnout. Používejte ochranné rukavice.
- Při zvedání stroje vždy použijte zvedací oko.
- Stroj vždy přenášejte za rukojeť pro přenášení a řídicí rukojeť.

Různé režimy stroje

Pracovní poloha

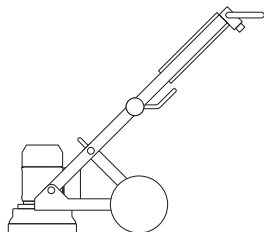

Servisní poloha

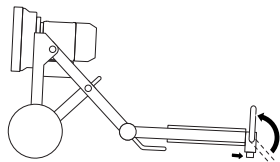

Sklopená přepravní poloha

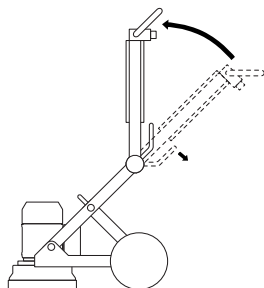

Zvedací přepravní poloha

Vložte mezi motor a rozvodnou skříň měkkou podložku, abyste předešli poškození stroje.

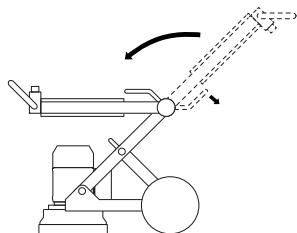

Nastavení rukojeti

Rukojeť je možné plynule nastavit. Pojistnými knoflíky rukojeti lze otáčet doprava, doleva nebo je nastavit do vodorovné polohy.

- Povolte pojistné knoflíky a nastavte rukojeť do požadované polohy.

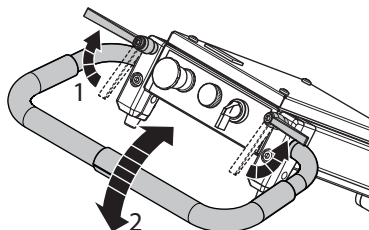

- Zajistěte polohu dotažením pojistných knoflíků.
- Když pojistné knoflíky nepoužíváte, vytáhněte je směrem nahoru a nastavte je do vodorovné polohy.

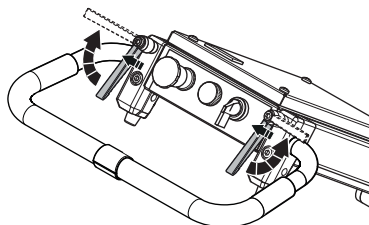

Nastavení výšky rámu

Úhel rámu lze upravit a nastavit tak rozložení hmotnosti podvozku za cílem snížení či zvýšení tlaku broušení. Toto nastavení lze též využít pro dosažení pohodlnější pracovní polohy pro různé uživatele.

- Odpojte kabel motoru od rozvaděče.
- Chcete-li nastavit délku, povolte knoflík.

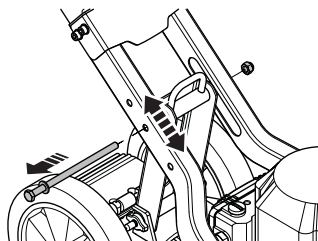

- Utahováním pojistných knoflíků ve správném otvoru nastavte požadovanou pozici.

UPOZORNĚNÍ! Nižší otvor pro vyšší rukojeť a větší tlak broušení. Vyšší otvor pro nižší rukojeť a menší tlak broušení.

Výšky rukojeti

Pozice otvoru	Výška rukojeti, mm/ palce
Vyšší	835/33
Střední	925/36
Nižší	1000/39

Tlaky broušení

Tabulka níže ukazuje tlak broušení pro konkrétní výšku.

Pozice rukojeti – nízká, kg/lbs	Pozice rukojeti – střední, kg/ lbs	Pozice rukojeti – vysoká, kg/ lbs
23/51	25/55*	27/60
S přídatným protizávažím		
17/37	20/44	23/51

* Tovární nastavení.

Připojte vysavač.

K zajištění odvodu prachu použijte odsávací jednotku Husqvarna.

- Připojte vysavač ke stroji. Použijte hadici o průměru 50 mm (2").

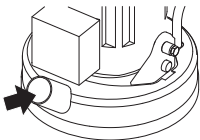

Dbejte, aby měl vysavač neporušené a čisté filtry. Při práci věnujte prachu pozornost.

Příručka pro broušení Diamantové nástroje

Segmenty

Diamantové segmenty se obvykle skládají ze dvou složek:

- Diamanty (označované také jako diamantové krystaly nebo granule). Změnou velikosti diamantů neboli granulí lze ovlivnit hrubost nebo jemnost rýh po broušení.
- Pojidlo (kov nebo plast). Prášek je smíchán a rozptýlen v pojidle na bázi kovu nebo plastu. Pokud je pojidlem kov, označuje se konečný výrobek jako produkt s kovovou vazbou nebo spékáný diamantový segment. Je-li pojidlem plast, označuje se konečný výrobek jako diamantový nástroj s plastovou vazbou nebo leštící kotouč. Změnou tvrdosti pojidla lze ovlivnit, jak rychle nebo pomalu se bude diamantové brusivo opotřebovávat.

Obecné principy

Níže jsou uvedena obecná pravidla pro používání diamantových nástrojů při broušení. Jako u všech pravidel existují výjimky, kdy se neuplatní.

Velikost diamantových brusných částic

Změna velikosti diamantových brusných částic na menší částice/hrubost ovlivní výkonnost diamantového nástroje následujícím způsobem:

- Vytvoření jemnějšího výbrusu.
- Prodloužení životnosti diamantových nástrojů.

Opačného účinku se dosáhne změnou na větší částice/hrubost.

Pojidlo

Pojidlo vytvářející vazbu s větší tvrdostí má za následek:

- Vytvoření jemnějšího výbrusu.
- Prodloužení životnosti diamantových nástrojů.
- Snížení produktivity.

Záměnou za měkčí kovovou nebo kaučukovou vazbu se dosáhne opačného účinku.

Počet diamantových nástrojů ve stroji

Větší počet nástrojů ve stroji má tyto účinky:

- Snižuje tlak na jednotlivé diamantové segmenty – snižuje opotřebení diamantových segmentů.
- Snižuje zátěž stroje a způsobuje snížení spotřeby brusky.
- Vytváří hladší výbrus (zejména na měkkých podlahách).

Opačného účinku se dosáhne snížením počtu nástrojů ve stroji.

Souhrn pravidel pro práci s diamantovými nástroji

K dosažení vysoké účinnosti broušení je třeba, aby se diamantové nástroje opotřebovávaly. Opotřebení diamantových nástrojů lze ovlivnit následujícími faktory:

- Tlak.
- Tvrdost pojidla (vazby).
- Velikost diamantových brusných částic.
- Počet segmentů ve stroji.
- Přidání pomocného brusiva (např. písek, karbid křemíku) na podlahu zvýší opotřebení.

Obecně platí, že čím rychleji se diamantový segment opotřebovává, tím vyšší bude produktivita. Úpravou výše uvedených faktorů lze ovlivnit také následující:

- Jemnost výbrusu.
- Odběr elektrického proudu strojem.
- Plochost podlahy (viz následující část).
- Snadnost použití.

Určení tvrdosti betonu

U všech betonů se měří pevnost v tlaku a podle regionu se udává v příslušných jednotkách (např. MPa nebo PSI). Obecně lze říci, že čím vyšší je hodnota pevnosti v tlaku, tím tvrdší beton je a tím obtížnější bude jeho broušení.

Kromě pevnosti v tlaku však existují i další faktory, které určují, jak tvrdá podlaha je, a ovlivňují proto volbu diamantového nástroje. Protože při broušení nejčastěji uvažujeme pouze horní vrstvu (5 mm), má úprava povrchu betonu a jeho stav na volbu diamantového segmentu mnohem větší vliv než pevnost v tlaku.

Faktory týkající se povrchu, které ovlivňují volbu diamantového nástroje

Obecně platí, že pokud je betonový povrch velmi hladký (tj. většinou jde o silně ručně nebo strojově hlazené povrchy), bude se beton chovat jako materiál s vysokou pevností v tlaku, a proto bude třeba použít segment s měkkou vazbou.

Podobně v případě, že půjde o hrubý nebo nerovný betonový povrch (např. poškozený deštěm, otryskaný, frézovaný, s odkrytým plnivem atd.), bude se beton chovat jako materiál s nízkou pevností v tlaku, a proto bude třeba použít segment s tvrdou vazbou.

Povrchová úprava nebo znečištění povrchu (např. epoxidovou pryskyřicí, lepidlem na keramické dlaždice, samonivelační stěrkou) bude mít často na volbu diamantového nástroje větší vliv, než pevnost betonu v tlaku.

Základním pravidlem je, že pokud si při prvním broušení betonové desky nejste jisti její tvrdostí, namontujte pro začátek do stroje diamantové nástroje s tvrdší vazbou. Tak zajistíte nejmenší opotřebení diamantových segmentů. Pokud v daném případě nebude diamantový segment s velkou tvrdostí vhodný, ztratíte jen trochu času, ale neopotřebíte diamantové nástroje.

Pokud byste k situaci přistupovali opačně (tj. použili pro začátek měkký segment) a beton by byl měkký nebo měl abrazivní nebo znečištěný povrch, mohlo by za velmi krátkou dobu dojít k opotřebení značné části diamantového nástroje.

Směr otáčení motoru

3 fáze

Směr motoru lze změnit otočením kolíků vidlice elektrické zástrčky.

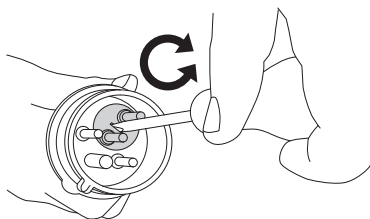

Jednofázový

Šipka označuje směr otáčení motoru.

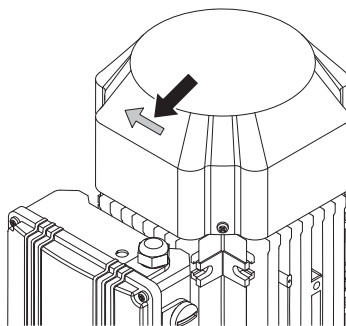

UPOZORNĚNÍ! Nástroje Piranha/PCD jsou určeny pro použití pouze v jednom směru.

Výběr diamantového nástroje

Způsob uspořádání diamantových segmentů na brusné jednotce má velký vliv na výkon stroje, produktivitu i konečnou kvalitu podlahy.

Existuje celá řada uspořádání diamantových nástrojů, které lze na brusce PG 280 použít.

Diamantové nástroje s kovovou vazbou

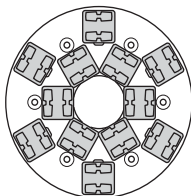

PG 280

Plná sada – vnitřní i vnější řada

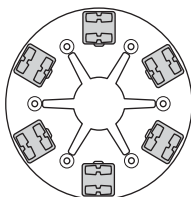

PG 280

Plná sada – vnější řada

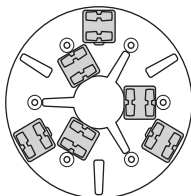

PG 280

Poloviční sada – vnitřní i vnější řada

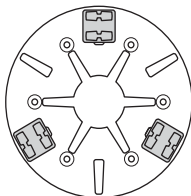

PG 280

Poloviční sada – vnější řada

Pro broušení okrajů PG280

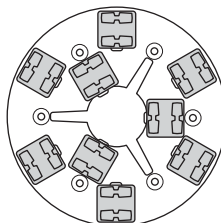

PG 280

Poloviční sada – vnitřní řada Plná sada – vnější řada

UPOZORNĚNÍ! Doporučení společnosti Husqvarna ohledně jednotokotúčových brusek jsou dva segmenty na každý kovový nástroj.

OBSLUHA

Vyberte správný diamantový nástroj s kovovou vazbou pro příslušné použití

Následující doporučení obsahují základní konfigurace diamantových nástrojů s kovovou vazbou.

Využití	Kovová vazba	Velikost brusných částic	Plná sada – vnitřní i vnější řada	Plná sada – vnější řada	Poloviční sada – vnitřní i vnější řada	Poloviční sada – vnější řada
Vyrovnání podlahy – tvrdý beton	Jemný	16 nebo 30	X			
Vyrovnání podlahy – středně tvrdý beton	Střední	16 nebo 30	X			
Vyrovnání podlahy – měkký beton	Tvrdý	16 nebo 30	X			
Odstranění lepidla na keramické dlaždice	Střední	PIRANHA™ nebo 16–30	X			
Odstranění lepidla na vinyl nebo koberce – tvrdý beton	Jemný	PIRANHA™ nebo 16–30			X	X
Odstranění lepidla na vinyl nebo koberce – středně tvrdý beton	Střední	PIRANHA™ nebo 16–30			X	X
Odstranění lepidla na vinyl nebo koberce – měkký beton	Tvrdý	PIRANHA™ nebo 16–30			X	X
Odstranění epoxidového nátěru – tvrdý beton	Jemný	PIRANHA™ nebo 16–30		X	X	
Odstranění epoxidového nátěru – středně tvrdý beton	Střední	PIRANHA™ nebo 16–30		X		
Odstranění epoxidového nátěru – měkký beton	Tvrdý	PIRANHA™ nebo 16–30		X		
Beton poškozený deštěm	Tvrdý	16–30	X		X	
Vyhrazení odkrytého plniva	Tvrdý	16–30	X		X	
Odstranění okrajů dlaždic terrazzo/kámen	Jemný	30 nebo 60	X			
Leštění povrchu betonových podlah – tvrdý beton	Jemný	60			X	X
Leštění povrchu betonových podlah – středně tvrdý beton	Střední	60			X	X
Leštění povrchu betonových podlah – měkký beton	Tvrdý	60			X	X
Vybroušení na odkryté plnivo betonu – tvrdý beton	Jemný	16–30	X	X	X	
Vybroušení na odkryté plnivo betonu – středně tvrdý beton	Střední	16–30	X	X	X	
Vybroušení na odkryté plnivo betonu – měkký beton	Tvrdý	16–30	X		X	
Srovnání zvlněných betonových podlah – tvrdý beton	Jemný	16 nebo 30	X	X	X	
Srovnání zvlněných betonových podlah – středně tvrdý beton	Střední	16 nebo 30	X		X	
Srovnání zvlněných betonových podlah – měkký beton	Tvrdý	16 nebo 30	X		X	

Diamantové nástroje s kaučukovou vazbou

Adaptér Redi Lock pro uchycení nástrojů s kaučukovou vazbou

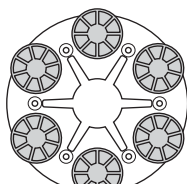
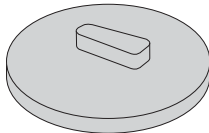

PG 280

Plná sada – vnější řada

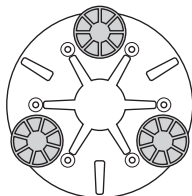

PG 280

Poloviční sada – vnější řada

Vyberte správnou konfiguraci diamantových nástrojů s kaučukovou vazbou pro příslušné použití

Využití	Plná sada – vnější řada	Poloviční sada – vnější řada
Leštění dlaždic terrazzo/kámen	X	
Oprava povrchu dlaždic terrazzo/kámen		X
Leštění povrchu betonových podlah – tvrdý beton		X
Leštění povrchu betonových podlah – středně tvrdý beton		X
Leštění povrchu betonových podlah – měkký beton		X

Výměna diamantových nástrojů

Vypněte stroj a odpojte el. zástrčku ze zásuvky.

Připravte si pár rukavic, protože diamantové nástroje se mohou silně zahřívat.

- Uveďte stroj do servisní polohy.
- Zatažením za rukojeť zvedněte brusnou hlavu ze země.
- Položte stroj dozadu na zem.

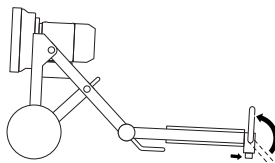

- Navlékněte si rukavice.
- Pomocí klavíra vyjměte diamantové segmenty.

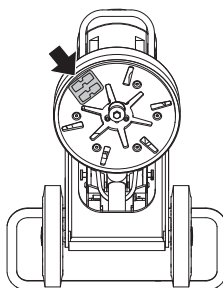

- Upevněte nové diamantové segmenty na brusný kotouč.

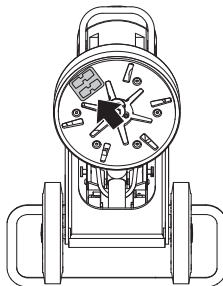

- Jakmile budou nové diamantové segmenty uchycené, obráceným postupem postavte stroj na zem.



VÝSTRAHA! Produkty CP1200 a P1100 se za žádných okolností nesmí používat s adaptérem Redi lock.

Broušení okrajů

Tento stroj umožňuje broušení okrajů.

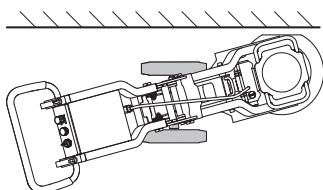

Při broušení okrajů v blízkosti zdi je nutné sejmout krycí lištu na levé nebo pravé straně prachového krytu.

- Odšroubujte šrouby (2) a krycí lištu. Upevněte víko k držáku.

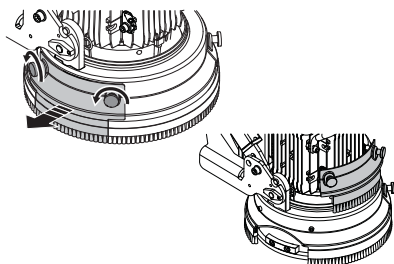

- Pod krycí lištou je snímatelný chránič zdi při broušení. Chránič lze po odšroubování 2 šroubů sejmout a brousit ještě blíže ke zdi.

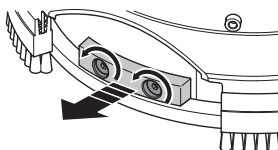

- Zvedněte pedál.

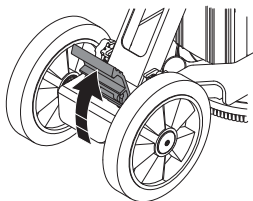

- Nohama otočte kola do správného úhlu.

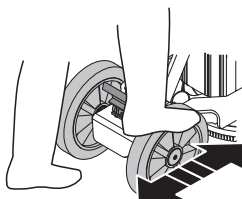

- Pro broušení okrajů na pravé straně je třeba kola nasměrovat doleva.

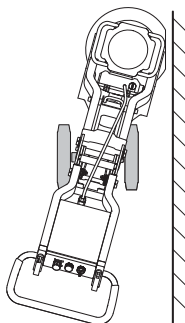

- Pro broušení okrajů na levé straně je třeba kola nasměrovat doprava.

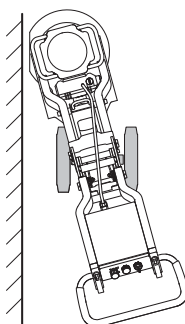

- Jakmile bude červená značka na nápravě kol (A) zarovnaná s červenou značkou na rámu (B), je opět nastaven přímý směr.

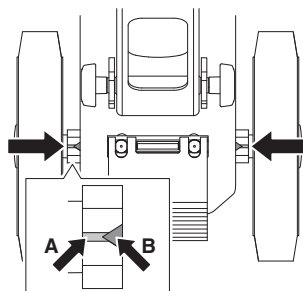

Přeprava a přečovávání

- Zařízení při transportu zajistěte, aby nedocházelo k poškození a nehodám.
- Pokud je to možné, je třeba stroj přepravovat pod plachtou, aby nebyl vystaven přírodním vlivům, zejména pak sněhu nebo dešti.
- Skladujte zařízení v uzamykatelném prostoru mimo dosah dětí a nepovolaných osob.
- Jestliže se stroj nepoužívá, je třeba jej vždy skladovat na suchém místě.

Přeprava

Pro přepravu lze velikost stroje zmenšit rozložením a sklopením.

- Odpojte kabel motoru od rozvaděče.
- Povolte matice o několik otáček, abyste uvolnili případný tlak, vytáhněte pojistné čepy a vyjměte šrouby na obou stranách.

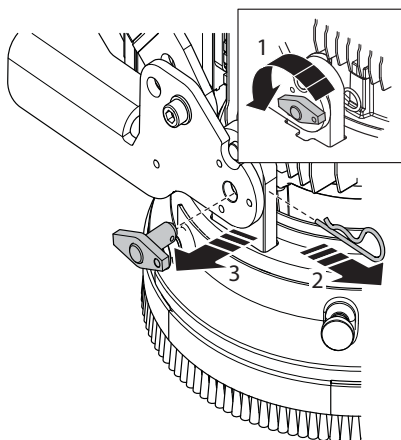

- Uvolněte brusnou hlavu od podvozku kol.

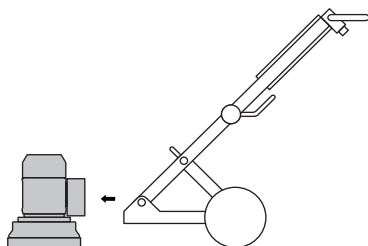

- Umístěte stroj do sklopené přepravní polohy. Povolte pojistné knoflíky na podpěře.

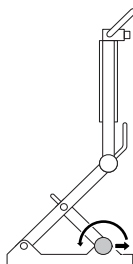

- Složte podpěru dopředu.
- Přidržte rukojeť úhlové spojky a současně opatrně sklápějte horní část rámu dopředu.

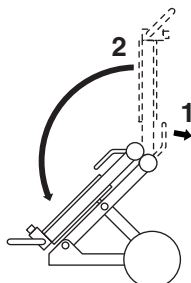

- Opatrně stroj sklopte.

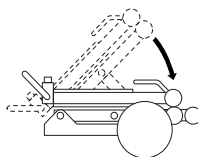

- Zajistěte stroj pomocí pojistného čepu a šroubu.

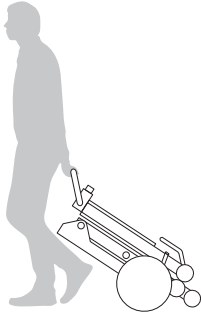
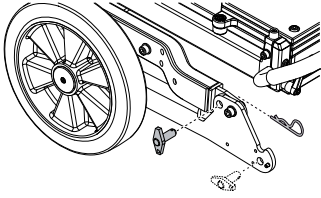

Zdvihací oko

- Při zvedání stroje vždy použijte zvedací oko. Za účelem správného vyvážení při zdvihání si na pomoc přizvěte osobu, která vás při zdvihání bude jistit.

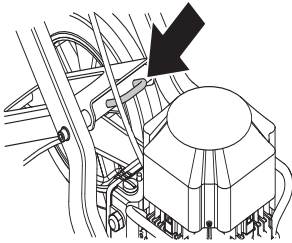

Zajištění stroje

Stroj je vybaven otvory, které lze při přepravě stroje ve vozidle použít k připevnění pomocí popruhů. Připevněte hák popruhu k otvoru v podvozku a pevně jej utáhněte směrem dolů.

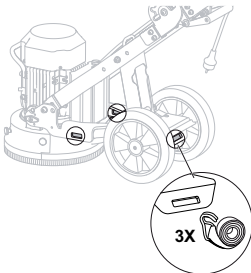

STARTOVÁNÍ A VYPÍNÁNÍ

Před nastartováním



VÝSTRAHA! Než začnete stroj používat, prostudujte si, prosím, pečlivě návod k použití a ubezpečte se, že jste dokonale pochopili pokyny v něm uvedené.

Používejte osobní ochranné pomůcky. Viz pokyny v části Osobní ochranné pomůcky.

Dbejte, aby se v pracovním prostoru nenacházely nepovolané osoby, mohlo by dojít k vážnému úrazu.

Zkontrolujte, zda byl stroj správně sestaven a zda není poškozen.

- Provádějte denní údržbu.
- Přesuňte brusku do pracovní oblasti.
- Zkontrolujte, zda jsou ve stroji pevně uchycené diamantové nástroje.
- Připojte vysavač ke stroji.
- Pomocí pojistných knoflíků řídek upravte jejich polohu do nejpohodlnější pracovní výšky.
- Před zapojením stroje do elektrické zásuvky zkontrolujte, zda je kabel motoru připojen k rozvaděči.
- Zasuňte vidlici zástrčky stroje do elektrické zásuvky.
- Otočením nouzového vypínače ve směru chodu hodinových ručiček zkontrolujte, zda není stisknutý.

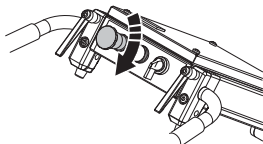

- Zkontrolujte směr otáčení motoru

Startování

- Při spouštění snižte tlak brusného kotouče na podlahu zatlačením na rukojeť směrem dolů, aniž byste zvedli brusnou jednotku z podlahy.

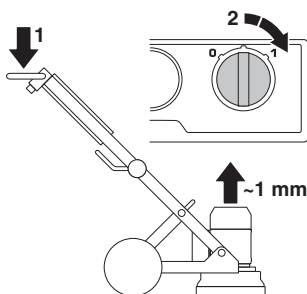

- Spuštění stroje: Spustíte stroj otočením knoflíku 0/1 do polohy 1 (chod). Stroj se plynule spustí a během 5 sekund zrychlí na nastavené otáčky.

Vypínání

- Vypněte stroj otočením knoflíku start/stop do polohy 0° (stop).

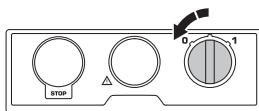

- Při zastavování udržujte brusné segmenty v kontaktu s podlahou. Tak se stroj rychle zcela zastaví. Nezvedejte při zastavování brusnou hlavu z podlahy, protože by se do vzduchu mohlo dostat značné množství prachu.
- Vytáhněte zástrčku.

Závady a odstraňování problémů

Stroj nebude uveden do provozu

- Zkontrolujte napájení a napájecí kabely a ověřte, zda nejsou poškozené.
- Otočením nouzového vypínače ve směru chodu hodinových ručiček zkontrolujte, zda není stisknutý.
- Zkontrolujte, zda nesvítí kontrolka přetížení. Pokud kontrolka přetížení svítí, nechte motor několik minut vychladnout, než se stroj automaticky resetuje.

Stroj se dá obtížně udržet

- Ve stroji je namontováno příliš málo diamantových nástrojů nebo byl pro dané použití zvolen nesprávný typ nástroje (tuhá lepidla nebo měkké povrchy podlah způsobují při použití příliš malého počtu diamantových nástrojů ve stroji vysoké zatížení stroje a uživatele). Současně se obvykle vyskytuje vysoký odběr proudu motorem.
Použijte počet diamantových nástrojů doporučený společností Husqvarna, čímž snížíte zátěž brusky i uživatele.

Stroj skáče

- Je možné, že diamantové nástroje nejsou správně nasazeny nebo mají různé výšky. Ověřte, zda jsou všechny diamantové nástroje správně nasazeny a mají stejnou výšku.

Stroj se po chvíli zastaví

- Stroj je přetížený a došlo k aktivaci ochrany proti přetížení. Snížte zátěž. Stroj se přibližně po minutě, jakmile motor vychladne, znovu spustí.

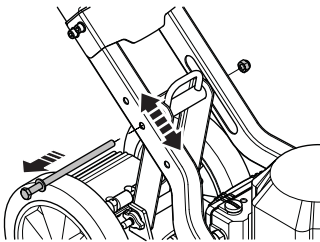

UPOZORNĚNÍ! Nižší otvor pro vyšší rukojeť a větší tlak broušení. Vyšší otvor pro nižší rukojeť a menší tlak broušení.

- Dbejte, aby žádné prodlužovací kabely nebyly poddimenzované.

Stroj se zastaví při spouštění

- Došlo k přetížení elektrického motoru a svítí kontrolka přetížení. Vyčkejte minutu nebo dvě, aby se stroj mohl resetovat, a zkuste to znovu. Jestliže to nepomůže, spojte se s autorizovanou servisní dílnou.

- Dbejte, aby žádné prodlužovací kabely nebyly poddimenzované.

UPOZORNĚNÍ! Dobrý výkon motoru závisí na správném napětí. Příliš dlouhé prodlužovací kabely nebo prodlužovací kabely příliš malého průřezu omezují výkon motoru při zatížení.

Údržba

UPOZORNĚNÍ! Kontrola a/nebo údržba se provádí s vypnutým motorem a kabelem vytaženým ze zásuvky.

Při správném používání nevyžaduje stroj téměř žádnou údržbu a je velmi spolehlivý.

Denní údržba

- Čištění
- Elektrické napájení
- Kartáčový lem

Čištění

Před započetím čištění, údržby nebo montáže vždy vyjměte kabel ze zásuvky.

Na konci pracovního dne veškeré zařízení vždy očistěte. K čištění stroje nepoužívejte mytí vodou pod vysokým tlakem.

K tomu, aby stroj měl stále plnohodnotné chlazení, je nutno držet otvory vstupu chladicího vzduchu čisté a volné.

Elektrické napájení



VÝSTRAHA! Nikdy nepoužívejte poškozené kabely. Mohou způsobit vážná, dokonce i smrtelná zranění.

Zkontrolujte, zda není kabel a prodlužovací kabel poškozen a je v dobrém stavu.

Nikdy nepoužívejte stroj je-li kabel poškozen, dejte jej opravit do autorizované dílny.

Kartáčový lem

Zkontrolujte kartáčový lem, zda je celistvý a dosahuje až k podlaze.

Servis

UPOZORNĚNÍ! Všechny typy oprav smí provádět pouze autorizovaní opraváři. Důvodem je to, aby obsluha nepodstupovala velké riziko.

TECHNICKÉ ÚDAJE

Technické údaje

	PG280 (jednofázová, 220–240 V)		PG280 (jednofázová, 100–120 V)	
	50 Hz	60 Hz	50 Hz	60 Hz
Výkon motoru, kW/hp	2,2/3,0	2,2/3,0	1,5/2,0	1,5/2,0
Jmenovitý proud, A	13	13	20	19
Nominální napětí, V	220–240	220–240	100–120	100–120
Hmotnost, kg/lb	72/158	72/158	72/158	72/158
Brusná šířka, mm/palce	280/11	280/11	280/11	280/11
Brusný tlak, kg/libry	25/55	25/55	25/55	25/55
Otáčky – brusný kotouč, ot/min	1410	1730	940	1150

Emise hluku

	PG280
Emise hluku (viz poznámka 1)	
Hladina akustického výkonu, změřená dB(A)	90
Hladiny hluku (viz poznámka 2)	
Hladina akustického tlaku na sluch obsluhy, dB(A)	74,1
Hladiny vibrací (viz poznámka 3)	
Pravá rukojeť, m/s ²	4,0
Levá rukojeť, m/s ²	3,8

Poznámka 1: Emise hluku do okolí naměřené jako akustický výkon podle normy EN 60335–2–72. Očekávaná odchylka měření 2,5 dB(A).

Poznámka 2: Hladina akustického tlaku měřená podle normy EN 60335–2–72. Očekávaná odchylka měření 4 dB(A).

Poznámka 3: Úroveň vibrací podle normy EN 60335–2–72. Uváděná data o úrovni vibrací mají typickou statistickou odchylku (standardní odchylku) 1 m/s².

ES Prohlášení o shodě

(Platí pouze pro Evropu)

Husqvarna AB, SE-561 82 Huskvarna, Švédsko, tel: +46-36-146500, tímto zaručuje, že bruska podlah **Husqvarna PG280** s výrobním číslem z roku 2014 a novějším (rok je zřetelně uveden na typovém štítku a za ním následuje výrobní číslo) splňuje požadavky SMĚRNICE EU:

- ze 17. května 2006 „týkající se strojních zařízení“ **2006/42/EC**.
- ze dne 26. února 2014 "týkající se elektromagnetické kompatibility" **2014/30/EU**.
- z 26. února 2014 týkající se elektrického vybavení navrženého pro použití ve specifickém rozsahu napětí" **2014/35/EU**.
- z 8. června 2011 „o omezení používání některých nebezpečných látek“ **2011/65/EU**.

Byly uplatněny následující standardní normy: EN ISO 12100:2010, EN 55014-1:2006+A1:2009+A2:2011, EN 55014-2:1997+A1:2001+A2:2008, EN 61000-3-11, EN 60335-2-72:2012, EN 60335-1:2010.

Dodaný stroj je shodný se vzorkem, který prošel typovou zkouškou EC.

Partille, 21. srpna 2017

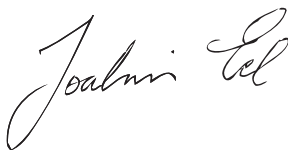

Joakim Ed

Globální ředitel výzkumu a vývoje

Construction Equipment Husqvarna AB

(Autorizovaný zástupce společnosti Husqvarna AB a odpovědný za technickou dokumentaci.)



www.husqvarnacp.com

HU - Eredeti útmutatás, PL - Instrukcja oryginalna,
SK - Pôvodné pokyny, CZ - Původní pokyny

1158744-50



2017-12-07