

Használati utasítás Instrukcja obsługi  
Návod k použití Operátorská příručka

**545FR, 545FX, 545FXT,  
545RX, 545RXT**



Olvassa el figyelmesen a használati utasítást, és győződjön meg róla, hogy megértette azt, mielőtt a gépet használatba veszi.

Przed przystąpieniem do pracy maszyną prosimy dokładnie i ze zrozumieniem zapoznać się z treścią niniejszej instrukcji.

Prosím, prečítajte si operátorskú príručku starostlivo a presvedčte sa, či pokynom pred používaním stroja rozumiete

Než začnete stroj používat, prostudujte si, prosím, pečlivě návod k použití a ubezpečte se, že jste dokonale pochopili pokyny v něm uvedené.

**HU (2-38)**

**PL (39-77)**

**SK (78-114)**

**CZ (115-150)**

# A SZIMBÓLUMOK MAGYARÁZATA

## Egyezményes jelek

VIGYÁZAT! A tisztító, bokorvágó és trimmelő fűrészek veszélyesek lehetnek!

A vigyázatlan vagy helytelen használat komoly vagy halálos kimenetelű sérülésekhez vezethet a dolgozó illetve környezete számára. Rendkívül fontos, hogy Ön végigolvassa a használati útmutatót és megértse annak tartalmát.

Olvassa el figyelmesen a használati utasítást, és győződjön meg róla, hogy megértette azt, mielőtt a gépet használatba veszi.

Viseljen mindig:

- Védősisak, ahol fennáll a veszélye annak, hogy tárgyak eshetnek a földre
- Jóváhagyott hallásvédőt
- Jóváhagyott szemvédők

A maximális fordulatszám, kifelé haladó tengely, ford./perc.



max  
10500 rpm

Ez a termék megfelel a CE-normák követelményeinek.



Legyen óvatos a kivetett és visszapattanó tárgyakkal.



A gép kezelője ügyeljen arra, hogy a munka során se ember, se állat ne jöjjön 15 m-nél közelebb a munkaterülethez.



A fűrész- vagy fűvágó késsel felszerelt gépek hirtelen oldalra csapódhatnak, ha a kés szilárd tárgynak ütközik. Ezt a jelenséget készülőcsésnek nevezzük. A kés akár egy kar vagy láb levágására is képes. Ügyeljen arra, hogy más személyek vagy állatok soha ne tartózkodjanak a gép 15 méteres körzetén belül.



Használjon mindig megfelelő védőkesztyűt.



Használjon stabil, nem csúszós csizmát.



Üzemanyagpumpa

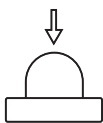

**Szívató:** Állítsa a szívatógombot szívatóállásba.



Üzemanyagfeltöltés.



**Nyomáscsökkentő szelep:** A szelepnek köszönhetően a hengerben csökken a nyomás és könnyebbé válik az indítás. Mindig használja a nyomáscsökkentő szelepet a gép indításakor.

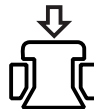

Fogantyúfűtés



Csak nem fémből készült, rugalmas vágófelszereléshez való, mint a trimmerfűzős nyírófej.



A környezet zajszennyezése az Európai Gazdasági Közösség direktívája szerint. A gép zajkibocsátása a Műszaki adatok című fejezetben és a címkén szerepel.



A sorozatszámot feltüntető adattábla, **yyyyy** a gyártási év, **ww** a gyártási hét.

**yyyyywwxxxxx**

**A gépen szereplő többi jel/címke egyes piacok specifikus vizsgáztatási követelményeire vonatkozik.**

Ellenőrzést és/vagy karbantartást leállított motorral végezzen, a leállítógombbal STOP-állásban.



Használjon mindig megfelelő védőkesztyűt.



Rendszeres tisztítás szükséges.



Szemrevételezés.



Használjon jóváhagyott szemvédőket.



# TARTALOMJEGYZÉK

## Tartalomjegyzék

### A SZIMBÓLUMOK MAGYARÁZATA

Egyezményes jelek ..... 2

### TARTALOMJEGYZÉK

Tartalomjegyzék ..... 3

### BEVEZETÉS

Tisztelt vásárlónk! ..... 4

### MI MICSODA?

Mi micsoda a tisztítófűrészen? ..... 5

### ÁLTALÁNOS BIZTONSÁGI INTÉZKEDÉSEK

Az új tisztítófűrészek és bokorvágók használata előtt elvégzendő intézkedések ..... 6

Fontos ..... 6

Személyi védőfelszerelés ..... 7

A gép biztonsági felszerelése ..... 7

Vágószerkezet ..... 10

### ÖSSZESZERELÉS

A kormányrúd és a gázszabályozó kar összeszerelése ..... 13

Szállítási helyzet, kormány ..... 13

A vágóegység felszerelése ..... 13

A védőtoldalatszerelés ..... 14

A pengevédő/kombivédő, a fűpenge és a fűkés felszerelése ..... 14

A pengevédő és a fűrészpenge összeszerelése ..... 14

Egyéb védő- és vágófelszerelések összeszerelése ..... 15

A heveder és a tisztítófűrész beállítása ..... 16

Balance X ..... 16

Balance XT ..... 17

### ÜZEMANYAGKEZELÉS

Üzemanyagbiztonság ..... 19

Üzemanyagkeverék ..... 19

Tankolás ..... 20

### BEINDÍTÁS ÉS LEÁLLÍTÁS

Indítás előtti ellenőrzés ..... 21

Beindítás és leállítás ..... 21

### MUNKATECHNIKA

Általános munkavédelmi utasítások ..... 23

### KARBANTARTÁS

Porlasztó ..... 28

Kipufogódob ..... 28

A hűtőrendszer ..... 29

Levegőszűrő ..... 29

Szögváltómű ..... 30

Meghajtótengelyt ..... 30

Gyújtógyertya ..... 30

Téli használat ..... 30

Hibakeresési séma ..... 32

Karbantartási séma ..... 33

### MŰSZAKI ADATOK

Műszaki adatok ..... 35

EK-megfelelőségi nyilatkozat ..... 38

---

# BEVEZETÉS

---

## Tisztelt vásárlónk!

Gratulálunk most vásárolt Husqvarna-termékéhez! A Husqvarna története egészen 1689-ra nyúlik vissza, amikor XI. Karl király a Huskvarna folyó partján gyárat építtetett muskétagyártás céljából. A gyárat a Huskvarna folyó partján elhelyezni logikus volt, mivel a folyót vízenergia termelésre használták és ennek következtében vízerőműként működött. A Husqvarna gyár több mint 300 éves fennállása során számtalan termék készült, a fafűtéses tűzhelyektől kezdve modern konyhaberendezésekig, varrógépekig, kerékpárokig, motorkerékpárokig, stb. 1956-ban készült el az első motoros fűnyíró, amelyet 1959-ben a motorfűrész követett. A Husqvarna ma ezen a területen működik.

A Husqvarna ma a világ egyik vezető, a minőséget és a teljesítményt előtérbe helyező gyártója az erdészeti és kerti termékek területén. A vállalat üzleti célkitűzése motor meghajtású termékek kifejlesztése, gyártása és marketingje az erdészeti és kerti felhasználás, valamint az építőipar számára. A Husqvarna célja továbbá, hogy ergonómia, felhasználóbarátság, biztonság és környezetvédelem szempontjából is elől járjon – ezért több részletet kifinomítva, tovább fejleszti termékeit ezeken a területeken.

Meggyőződésünk, hogy Ön sokáig elégedett lesz termékünk minőségével és teljesítményével. Azáltal, hogy nálunk vásárol, Ön szükség esetén professzionális javítási és szerviz-segítséget kap. Ha a vásárlás nem elismert viszonteladónál történt, forduljon a legközelebbi szervizműhelyhez.

Reméljük, elégedett lesz gépével, és hogy az sokáig segítőtársa lesz a munkában. Gondoljon arra, hogy ez a használati utasítás egy értékpapír. Tartalmát követve (használat, szerviz, karbantartás stb.) a gép élettartama, sőt másodkezes, használt értéke is jelentősen megnövelhető. Ha Ön eladja gépét, a használati utasítást is adja át az új tulajdonosnak.

Köszönjük, hogy Husqvarna terméket használ!

A Husqvarna AB folyamatosan dolgozik termékei továbbfejlesztésén, és ezért fenntartja a jogot arra, hogy többek között a termékek formáján és külsején előzetes tájékoztatás nélkül változtasson.



# MI MICSODA?

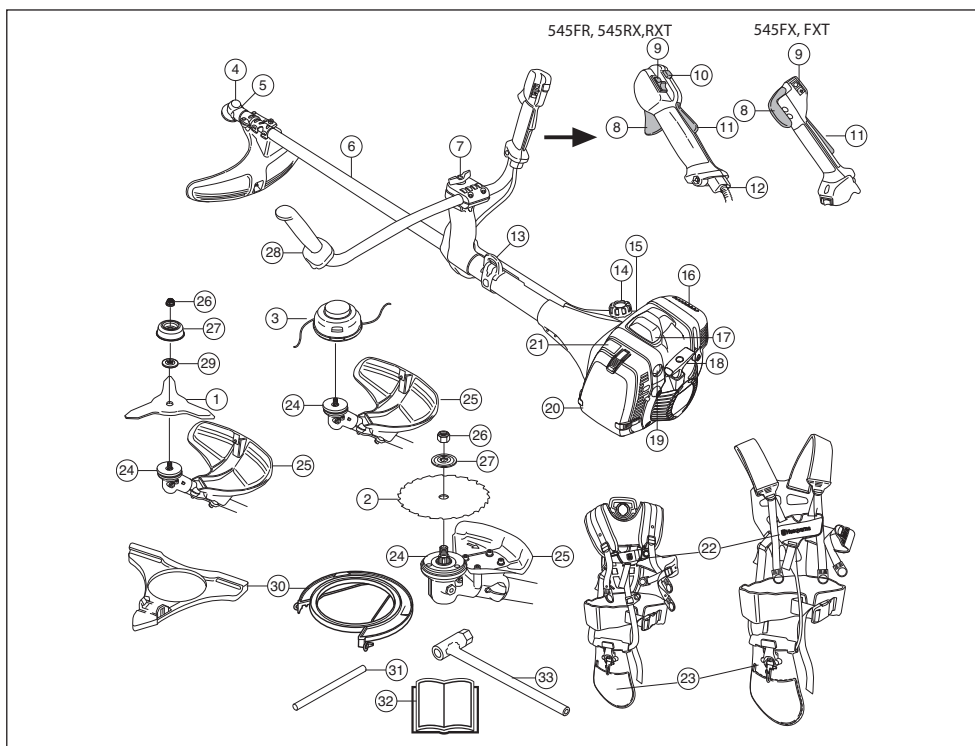

## Mi micsoda a tisztítófűrészen?

- |                                       |                                   |
|---------------------------------------|-----------------------------------|
| 1 Fűpenge (545FR, 545RX, 545RXT)      | 18 Indítógantyú                   |
| 2 Fűrészpenge (545FR, 545RX, 545RXT)  | 19 Üzemanyagpumpa                 |
| 3 Nyírófej (545FR, 545RX, 545RXT)     | 20 Légszűrő zárófedele            |
| 4 Szög váltómű                        | 21 Szívatószabályozó              |
| 5 A kenőanyag betöltése, szög váltómű | 22 Heveder, gyorskioldó           |
| 6 Hajtóengelycső                      | 23 Szíj, csipőalátét              |
| 7 Fogantyúszabályozó                  | 24 Meghajtótárcsa                 |
| 8 Gázadagológomb                      | 25 A vágófelszerelés védőrésze    |
| 9 Leállító kapcsoló                   | 26 Zárócsavaranya                 |
| 10 Startgázgomb                       | 27 Támkarima                      |
| 11 Gázadagoló-retesz                  | 28 Kormány                        |
| 12 A gázhuzal beállítása              | 29 Támasztócsészé                 |
| 13 Tartóhorog                         | 30 Szállítási biztosító szerkezet |
| 14 Üzemanyagtartály                   | 31 Zárópecek                      |
| 15 Nyomáscsökkentő szelep             | 32 Használati utasítás            |
| 16 Kipufogódob                        | 33 Csőkulcs                       |
| 17 Gyertyapipa és gyújtógyertya       |                                   |

# ÁLTALÁNOS BIZTONSÁGI INTÉZKEDÉSEK

## Az új tisztítófűrészek és bokorvágók használata előtt elvégzendő intézkedések.

- Olvassa el figyelmesen a használati utasítást.
- Ellenőrizze a vágószerszám felszerelését és beállítását.



**VIGYÁZAT!** Hosszú távon a tartós zajártalom maradandó halláskárosodást okozhat. Ezért mindig használjon megfelelő zaj elleni fülvédőt.



**VIGYÁZAT!** A gép eredeti kivitelezésén a gyártó cég engedélye nélkül semmilyen módosítást sem szabad végezni. Használjon mindig eredeti pótalkatrészeket. Nem engedélyezett módosítások és/vagy pótalkatrészek komoly sérülésekhez vagy halálos balesetekhez vezethetnek.



**VIGYÁZAT!** A helytelenül vagy gondatlanul használt tisztító, bokorvágó és trimmelő fűrészek veszélyes szerszámok lehetnek, használatuk komoly vagy halálos kimenetelű sérülésekhez vezethet a dolgozó illetve környezeté számára. Rendkívül fontos, hogy Ön elolvassa és megértse e használati utasítás tartalmát.

### FONTOS!

A tisztítófűrész vagy a szegélyvágó kizárólagosan fűnyírásra, fűtrétkítésre és/vagy erdőtisztogatásra alkalmas.

A használatot nemzeti vagy helyi előírások szabályozhatják. Megfelel az adott előírásoknak.

A motort mint meghajtó eszközt kizárólag a Műszaki adatok című fejezetben ajánlott vágófelszerelésekhez használja.

Soha ne használja a gépet, ha fáradt, beteg, ha alkoholt fogyasztott, vagy egyéb olyan szert, esetleg gyógyszert szed, amelyek befolyásolják a látását, ítéző- vagy koordinációs képességét.

Viseljen személyi védőfelszerelést. Lásd a Személyi védőfelszerelés című fejezetben szereplő utasításokat.

Soha ne használjon olyan gépet, amelynek eredeti konstrukcióján bármilyen módon is változtatott.

Soha ne használjon olyan gépet, amely hibás. Végezze el az ebben a használati utasításban előírt ellenőrzési, karbantartási és szervizmunkálatokat. Bizonyos karbantartási és szervizmunkákat szakképzett szerelőnek kell elvégeznie. Lásd a Karbantartás című fejezetben leírtakat.

A gép elindítása előtt az összes takarólemezt, védőlemezt és fogantyút fel kell szerelni. Az áramütés veszélyének elkerülése érdekében győződjön meg arról, hogy a gyújtógyertya-pipa és a gyújtáskábel nem sérült.

A gép kezelője ügyeljen arra, hogy a munka során se ember, se állat ne jöjjön közelebb 15 m-nél. Ha ugyanazon a munkaterületen többen is dolgoznak, a biztonsági távolságnak minimum dupla fahossznak, de minimum 15 méternek kell lennie.

Használat előtt végezze el a gép általános ellenőrzését, lásd a karbantartási ütemezést.



**VIGYÁZAT!** A motor módosítása érvényteleníti a termékre vonatkozó európai uniós típusjóváahagyását.



**VIGYÁZAT!** A gép működés közben elektromágneses mezőt hoz létre. Ez bizonyos körülmények esetén hatással lehet az aktív vagy passzív orvosi implantátumokra. A súlyos vagy halálos sérülés kockázatának csökkentése érdekében azt javasoljuk, hogy az orvosi implantátumot használó személyek a gép alkalmazása előtt kérjék ki orvosuk vagy az orvosi implantátum gyártójának tanácsát.



**VIGYÁZAT!** A motort nem szabad zárt vagy rosszul szellőző helyen járatni, mert a kipufogógázok fulladást vagy szén-monoxid-mérgezést okozhatnak.

# ÁLTALÁNOS BIZTONSÁGI INTÉZKEDÉSEK

## Személyi védőfelszerelés

### FONTOS!

A helytelenül vagy gondatlanul használt tisztító, bokravágó és trimmelő fűrészek veszélyes szerszámok lehetnek, használatuk komoly vagy halálos kimenetelű sérülésekhez vezethet a dolgozó illetve környezete számára. Rendkívül fontos, hogy Ön elolvassa és megértse a használati utasítás tartalmát.

Amikor a gépet használja, viseljen mindig jóváhagyott személyi biztonsági felszerelést. A személyi biztonsági felszerelés nem küszöböli ki a sérülések kockázatát, de csökkenti a sérülés mértékét, ha bekövetkezik a baleset. A megfelelő felszerelés kiválasztásához kérje kereskedő segítségét.



**VIGYÁZAT! Amikor fülvédőt visel, mindig figyeljen a figyelmeztető jelzésekre és hangokra. A motor leállítását követően azonnal vegye le a fülvédőket**

### VÉDŐSISAK

Ha a tisztítandó törzsek 2 m-nél magasabbak, viseljen védősisakot.



### FÜLVÉDŐK

Használjon elegendő hangtompító hatással rendelkező fülvédőket.



### SZEMVÉDŐ

Mindig viseljen jóváhagyott szemvédő felszerelést. Ha arcvédőt használ, jóváhagyott védőszemüveget is kell viselnie. Jóváhagyott védőszemüvegek azok, amelyek megfelelnek az ANSI Z87.1 (USA) illetve EN 166 (EU-országok) szabványoknak.



### VÉDŐKESZTYŰ

Szükség esetén, például a vágófelszerelés összeszerelésénél, ajánlatos védőkésztyűt viselni.



### CSIZMÁK

Viseljen acéllemez lábujjvédővel és csúszásgátló talppal ellátott védőcsizmát.



### RUHÁZAT

Viseljen sűrű szövésű anyagból készült ruházatot, amely nem túl bő, nehogy beakadjon a gallyakba és a bokrok ágaiba. Használjon mindig erős anyagból készült hosszúnadrágot. Ne viseljen ékszereket, rövidnadrágot, szandált, illetve ne legyen meztaláb. Ügyeljen rá, hogy haja ne lógjon a vállára.

### ELSŐSEGÉLY DOBOZ

Mindig legyen a közelben elsősegélykészlet.



## A gép biztonsági felszerelése

Ez a fejezet elmagyarázza a gép különböző biztonsági felszereléseit, azok működését, valamint azt az ellenőrzést és karbantartást, amelyről a biztonságos használat érdekében gondoskodnia kell. Lásd a Mi micsoda című fejezetet arról, hogy a különböző alkatrészek hol találhatóak meg a gépen.

Ha a gép karbantartását nem megfelelően végzik, illetve a javítási és szervizmunkálatokat nem képzett szakemberrel végeztetik el, a gép balesetveszélyessé válhat és várható élettartama is csökkenhet. További információért forduljon a legközelebbi szakszerviz munkatársaihoz.

### FONTOS!

A gép szervizeléséhez és javításához speciális szakmai kiképzésre van szükség. Ez különösen érvényes a gép biztonsági felszerelésére. Ha az Ön gépe nem felel meg az alábbi vizsgálatok valamelyikénél, akkor forduljon szervizműhelyéhez. Bármely termékünk megvásárlásakor garantáljuk a szakképzett javítást és szervizelést. Ha a gépet nem szervizműhellyel rendelkező szakkereskedőtől vásárolta, akkor kérje el tőle a legközelebbi szervizműhely címét.



**VIGYÁZAT! Soha ne használjon olyan gépet, amelynek hibás a biztonsági felszerelése. Végezze el a gép biztonsági felszerelésének ellenőrzését és a karbantartási munkálatokat az ebben a fejezetben leírtak szerint. Ha a gép az előírt ellenőrzések valamelyikénél nem fe**

# ÁLTALÁNOS BIZTONSÁGI INTÉZKEDÉSEK

## Gázadagoló-retesz

A gázadagoló-reteszt a véletlen gázadagolás megakadályozása céljából alakították ki. Amikor a reteszgombot (A) benyomja (= azaz amikor megfogja a fogantyút), akkor szabaddá teszi a gázadagoló gombot (B). Amikor a fogantyút elengedi, akkor úgy a gázadagoló gomb, mint a reteszgomb visszaugrik eredeti helyzetébe. Erről két egymástól független rugórendszer gondoskodik. Ez azt jelenti, hogy a fogantyú elengedésekor a gázadagoló gomb automatikusan üresjáratú állásba rögzül.

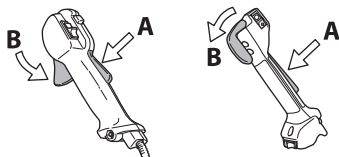

Győződjön meg arról, hogy felengedett reteszgombbal a gázadagológomb üresjáratú helyzetben rögzített.

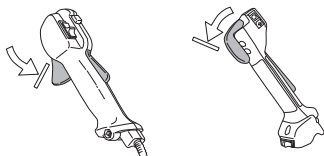

Nyomja le a reteszgombot, és győződjön meg arról, hogy az visszatér az eredeti állásába miután felengedi.

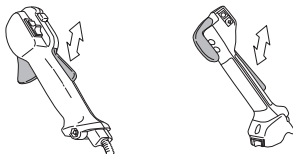

Ellenőrizze, hogy a gázadagológomb és a reteszgomb szabadon mozog, és, hogy a nyomórugók megfelelően működnek.

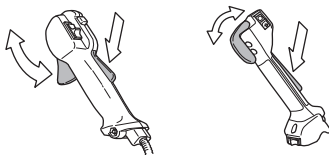

Lásd az Indítás című fejezetet. Kapcsolja be a gépet és adjon teljes gázt. Engedje el a gázsabályozót és győződjön meg róla, hogy a vágófelszerelés leállt és teljesen mozdulatlan. Ha a vágószerzám alapjáratban is forog, ellenőrizze a porlasztó

alapjáratának beállítását. Lásd a Karbantartás című fejezetben szereplő utasításokat.

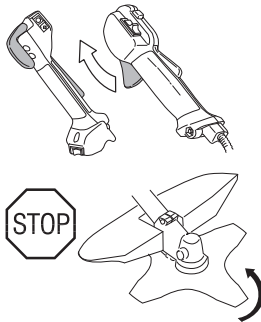

## Leállító kapcsoló

Használja a leállító kapcsolót a motor leállítására.

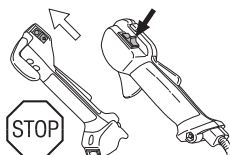

Indítsa be a motort, és győződjön meg arról, hogy az leáll, ha a leállítókapcsolót stopállásba helyezi.

## A vágófelszerelés védőrésze



Ez a védőegység védi a kezelőt a felcsapódó tárgytól. A védőegység azt is megakadályozza, hogy a kezelő a vágófelszereléshez érjen.

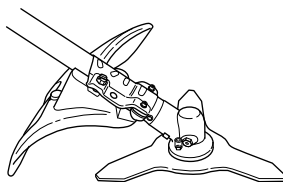

Ellenőrizze, hogy a védőegység ép-e, és nincs-e rajta repedés. Ha a védőlemezek sérültek, ütést kaptak, ki kell cserélni őket.

Mindig a vágófelszereléshez javasolt pengevédőt használja. Lásd a Műszaki adatok című fejezetet.



**VIGYÁZAT! Vágófelszerelést jóváhagyott védelem nélkül semmilyen körülmények között ne használjon. Lásd a Műszaki adatok című fejezetet. Nem megfelelő, vagy meghibásodott védelem komoly személyi sérülést idézhet elő.**

# ÁLTALÁNOS BIZTONSÁGI INTÉZKEDÉSEK

## Rezgéscsillapító rendszer



Az Ön gépe rezgéscsillapító rendszerrel van ellátva, amelyet úgy konstruáltak, hogy csökkentse a vibrációkat, és könnyebb tegye a használatot.

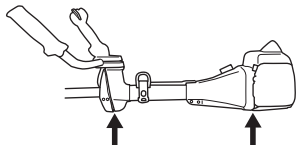

Helytelenül felszévált zsinórt illetve nem megfelelő vágófelszerelés használata emeli a rezgésszintet. Lásd a Vágószerkezet című fejezetben szereplő utasításokat.

A gép rezgéscsillapító rendszere csökkenti a motorblokk/vágószerkezet rezgéseinak a gép fogantyúja felé történő terjedését.

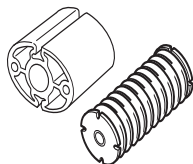

Ellenőrizze rendszeresen a rezgéscsillapító elemeket, repedések és torzulások szempontjából. Ellenőrizze, hogy a rezgéscsökkentő egységek sértetlenek-e és rögzítve vannak-e.



**VIGYÁZAT! A rezgéseknek való túlzott kitével ér- vagy idegsérüléseket okozhat olyan személyeknél, akiknek vérkeringési zavarai vannak. Forduljon orvoshoz, ha annak jeleit tapasztalja, hogy túlzottan ki van téve rezgéseknek. Ezek a panaszok többek között zsigbadás, érzéketlenség, bizsergés, szúrás, fájdalom, erőtlenység, a bőr színének és felületének megváltozása. Ezek a panaszok többnyire az ujjakban, a kezekben és a csuklóknban jelentkeznek. Alacsony hőmérsékleten a veszély növekedhet.**

## Gyorskioldó

Elöl egy könnyen elérhető gyorskioldó helyezkedik el biztonsági célból arra az esetre, ha a motor kigyulladna, vagy más olyan szituáció állna elő, amikor a gépet és a hevedert le kell csatolni. Lásd A tisztítófűrés és a tartósíj beállítása című

fejezetben szereplő utasításokat. Egyes hevedereken gyorskioldó is található a tartóhorognál.

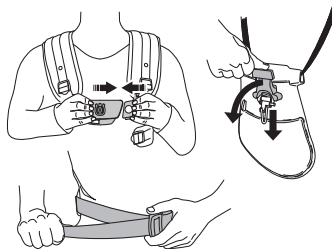

Győződjön meg róla, hogy a heveder szíjai megfelelően helyezkednek el. A tartósíj és a gép beállítását után ellenőrizze, hogy a heveder gyorskioldó zára működik-e.

## Kipufogódob



**VIGYÁZAT! Soha ne használja a gépet beltérben, illetve megfelelő szellőzés nélküli helyen. A kipufogógázok szén-monoxidot tartalmaznak, ami nagyon veszélyes, szagtalan, mérgező gáz.**

A kipufogódobot arra a feladatra tervezték, hogy a zajszintet minimálisra csökkentse, és hogy a kipufogógázokat a kezelt közeléből elvezesse. A katalizátorral ellátott hangfogó a kipufogógázban lévő ártalmas anyagokat is csökkenti.



A száraz és meleg klímájú országokban nagyobb a tűzveszély. Ezért az ide szállított berendezéseket úgynevezett szikrafogóhálóval látjuk el. Ellenőrizze, hogy az Ön gépének hangfogóján van-e ilyen háló.

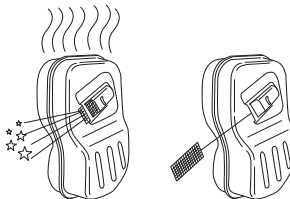

Nagyon fontos, hogy a felhasználó kövesse a kipufogódobra vonatkozó ellenőrzési, karbantartási és szervizelőírásokat. Lásd A gép biztonsági felszerelésének vizsgálata, karbantartása és szervizelése című fejezetben szereplő utasításokat.

# ÁLTALÁNOS BIZTONSÁGI INTÉZKEDÉSEK

Soha ne használjon olyan gépet, amelynek hibás a kipufogódobja.



Rendszeresen ellenőrizze, hogy a kipufogódob biztonságosan hozzá van rögzítve a géphez.

Ha az Ön gépén a kipufogódob szikrafogó hálójával rendelkezik, akkor azt rendszeresen tisztítani kell. Eltömődött háló a motor túlmelegedését okozza, ami a motor komoly károsodásához vezethet.



**VIGYÁZAT!** A katalízises elemekkel ellátott hangfogók erősen felhevülnek munka közben és a munka után is melegek maradnak egy ideig. Ez az üresjáratra is vonatkozik. A kipufogó érintése égési sérüléseket okozhat. Ne feledkezzen meg a tűzveszélyről!



**VIGYÁZAT!** A hangtompító belsejében rákkeltő vegyi anyagok is lehetnek. Ügyeljen arra, hogy a hangtompító esetleges sérülésekor ne érintse meg ezeket az anyagokat.

**FONTOS!** A motor kipufogógázai forróak, és lehet bennük szikra, mely tüzet okozhat. Soha ne indítsa be a gépet zárt helyiségben vagy gyúlékony anyagok közelében!

## Zárócsavaranya



Egy bizonyos típusú vágófelszerelésnél a rögzítés zárócsavaranyával történik.

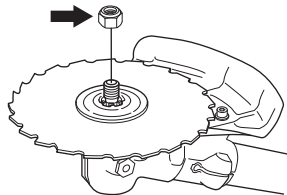

Összeszerelésnél a csavaranyát a vágófelszerelés forgásával ellentétes irányban csavarva húzza meg. Szétszerelésnél a csavaranyát a vágófelszerelés forgásának megfelelő irányban csavarva húzza meg. (FIGYELEM! A csavar balmenetes.) A csavaranya meglazítása és meghúzása során a fűrészfogak felsérthetik a kezet. Ezért kezeit e munka során tartsa a pengevédő védelmében. Hogy ez lehetővé váljon, használjon mindig hosszú nyelű csőkulcsot. Az ábrán nyíl mutatja, hogy a csőkulcsnak hol kell elhelyezkednie a csavaranya meglazítása és meghúzása során.

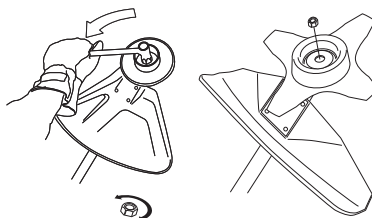

A zárócsavaranya alatt lévő nylon alátét nem lehet olyan kopott, hogy kézzel csavarható legyen. Az alátétnek minimum 1,5 Nm erőhatást kell elbírnia. A csavaranyát kb. 10 alkalommal történt rácsavarás után ki kell cserélni.

## Vágószerkezet

Ez a fejezet leírja, hogy hogyan válassza ki és tartsa karban a vágószerkezetet, ahhoz, hogy:

- Csökkentse a visszarúgás veszélyét.
- A legnagyobb vágóteljesítményt érje el.

# ÁLTALÁNOS BIZTONSÁGI INTÉZKEDÉSEK

- Növelje a vágószerkezet élettartamát.

## FONTOS!

A vágófelszerelést kizárólag az általunk ajánlott védelemmel használja! Lásd a Műszaki adatok című fejezetet.

A helyes zsinóradozáshoz és megfelelő zsinórátmérő kiválasztásához lásd a vágófelszerelés előírásait.

A penge vágófogai mindig alaposan és helyesen élezettek legyenek! Kövesse előírásainkat. Lásd a penge csomagolásán szereplő előírásokat is.

Ügyeljen a helyes fűrészfogterpesztésre! Tartsa be utasításainkat és csak javasolt élezőablont használjon.



**VIGYÁZAT!** Mielőtt bármilyen munkát végezne a vágófelszerelésen, kapcsolja ki a motort. A vágófelszerelés a gá szabályozó elengedése után is forog. Győződjön meg róla, hogy a vágóeszköz leállt, vegye le a vezetéket a gyújtógyertyáról, és csak azután kezdjen dolgozni rajta.



**VIGYÁZAT!** Helytelen vágófelszerelés vagy helytelenül élezett penge növeli a visszarúgás veszélyét.

## Vágószerkezet

A fűrészpenge faszzerű növénytipusok eltávolítására használandó.

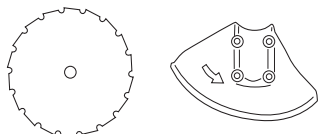

A fűpenge és a fűkés durvább típusú fű eltávolítására való.

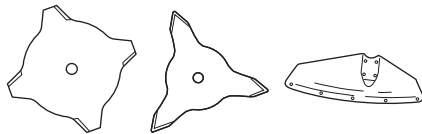

A szártéppő kés a durvább típusú fű és bokrok nyírására szolgál.



A nyírófej fűnyírásra való.



## Általános szabályok



A vágófelszerelést kizárólag az általunk ajánlott védelemmel használja! Lásd a Műszaki adatok című fejezetet.



A penge vágófogai mindig alaposan és helyesen élezettek legyenek! Kövesse előírásainkat és használja az általunk ajánlott élezőablont. Egy helytelenül élezett, vagy sérült penge növeli a balesetveszélyt.

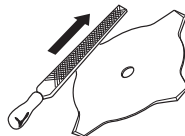

A fűrészpenge élezését helyesen végezze. Kövesse előírásainkat és a javasolt élező szerszámmal használja. A hibásan élezett penge növeli az elakadás, a visszarúgás, valamint a fűrészpenge sérülésének veszélyét.

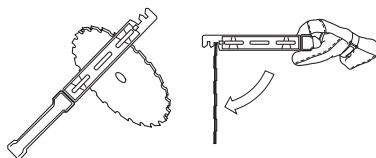

Ellenőrizze, hogy a vágófelszerelés nem sérült-e, nincs-e rajta repedés. A sérült vágófelszerelést mindig ki kell cserélni.

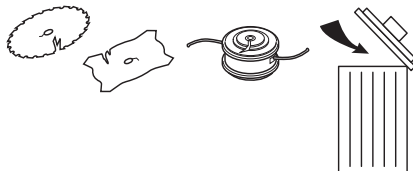

## A fűkés és a fűpenge élezése



- A helyes élezéshez lásd a vágófelszerelés csomagolását. A pengét és a kést egyszeres recézettű laposreszelővel élezzük.

# ÁLTALÁNOS BIZTONSÁGI INTÉZKEDÉSEK

- Az egyensúly megőrzése érdekében mindegyik él azonos mértékben reszelendő.

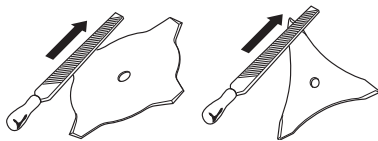

**VIGYÁZAT!** A meggörbült, ferde, megrepedt, vagy egyéb módon meghibásodott pengét cserélje le. Soha ne próbálja kiegyenesíteni a ferde pengét, hogy azt újra használhassa. Csak eredeti, előírt típusú pengéket használjon.

## A fűrészpenge élezése



- A helyes élezéshez lásd a vágófelszerelés csomagolását.

A helyesen élezett penge a hatékony munka egyik feltétele, és a tisztítófűrész és a penge elhasználódását is csökkenti.



- A penge legyen jól rögzítve az élezés során. Használjon 5,5 mm-es körreszelőt, tartóval együtt.

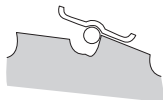

- A reszelés szöge 15°. A páratlan fogakat jobbról, a közbülsőket pedig balról reszelje. Ha a penge erősen eltompult, akkor a fogak felső részét kivételes esetekben lapos reszelővel kell kiigazítani. Ez körreszelő használata

esetén történik. A műveletet fölül valamennyi fagon egyformán végezze el.

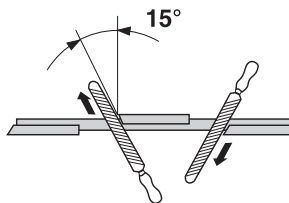

Állítsa be a terpesztést. Ennek 1 mm-nek kell lennie.

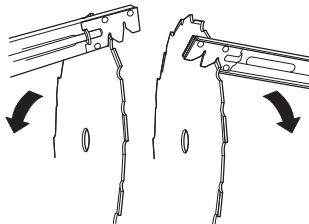

## Nyírófej

**FONTOS!**

A zsinór legyen mindig szorosan és egyenletesen a dobra tekerve, ellenkező esetben egészségre ártalmas rezgések keletkeznek a gépben.

- Csak ajánlott nyírófejeket és zsinórokat használjon. Ezek a gyártó által ellenőrzöttek, hogy megfeleljenek az adott motor méretének. Ez különösen fontos a teljesen automatizált nyírófejek használata esetén. Csak javasolt vágófelszerelést használjon. Lásd a Műszaki adatok című fejezetet.



- Egy kisebb géphez általában kisebb nyírófejek szükségesek, és fordítva. Ez azért van így, mert a zsinórral történő nyírás esetén a motor sugárirányban löki a zsinórt a nyírófejtől, és ugyanakkor a kaszálandó fű ellenállásába ütközik.
- A zsinór hossza szintén lényeges. Egy hosszabb zsinór nagyobb teljesítményű motort igényel, mint egy ugyanolyan keresztmetszetű, rövidebb zsinór.
- A trimmervédőn lévő késnek épeknek kell lennie. A kés a zsinór megfelelő méretűre történő vágásához való.
- A zsinór élettartama növelhető, ha pár napon át vízben áztatjuk. A zsinór így erősebb lesz, és élettartama növekszik.



# ÖSSZESZERELÉS

## A kormányrúd és a gázszabályozó kar összeszerelése



**FIGYELEM!** Egyes modelleken a gázfogantyú gyárilag felszerelt.

- Vegye le a csavart a gázkar hátsó részéről.
- Tegye fel a gázkart a kormány jobb oldalára (lásd az ábrát).

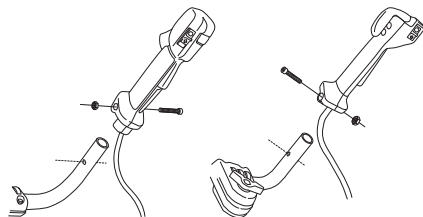

- Hozza egyenesbe a fogantyúban lévő rögzítő csavar nyílását a kormányban lévő nyílással.
- Illessze vissza a csavart a fogantyú hátsó része felől.
- Csavarja be a csavart a fogantyún és a kormányon keresztül. Húzza meg.
- Vegye le a szabályozókilincset a kormányrögzítőről.
- Helyezze el a kormányt az ábra szerint. Erősítse fel a rögzítőegységeket és húzza meg könnyedén a szabályozókilincset.

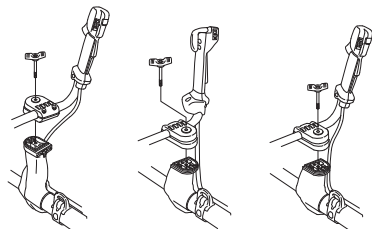

545 RX, 545 RXT

545 FX, 545 FXT

545 FR

- Vegye fel a hevedert és függesse fel a gépet a tartóhorogra. Ezután végezzen finombeállítást úgy, hogy a gép kényelmes munkahelyzetet biztosítson a hevederen függve.



- Húzza meg a szabályozókilincset.

## Szállítási helyzet, kormány



- A kormány könnyen elfordítható a hajtótengelycső mentén, hogy szállítása és tárolása egyszerűbb legyen.
- Lazítsa meg a szabályozókilincset. Fordítsa el a kormányt az óramutató járásával megegyező irányban, úgy, hogy a gázkar szembe kerüljön a motorral.
- Ezután fordítsa el a kormányt a hajtótengelycső körül. Húzza meg a szabályozókilincset.

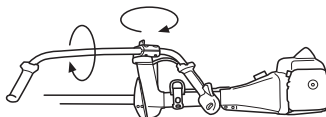

- Szerelje fel a szállítási biztonsági szerkezetet a vágófelszerelésre.

## A vágóegység felszerelése

Használjon mindig megfelelő védőkesztyűt.



### VIGYÁZAT!

A vágófelszerelés összeszerelésénél **igen fontos, hogy a meghajtótárcsa/ támkarima helyzetszabályozója helyesen illeszkedjen a vágófelszerelés középponti nyílásába. A helytelenül összeszerelt vágóeszköz súlyos és/vagy életveszélyes személyi sérüléseket is okozhat.**

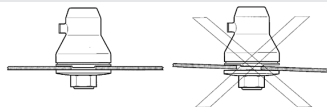

**VIGYÁZAT! Vágófelszerelést jóváhagyott védelem nélkül semmilyen körülmények között ne használjon. Lásd a Műszaki adatok című fejezetet. Nem megfelelő, vagy meghibásodott védelem komoly személyi sérülést idézhet elő.**

**FONTOS!** A fűrés- illetve fűpengé használatához a gépet megfelelő kormányval, pengevédővel és hevederrel kell ellátni.

# ÖSSZESZERELÉS

## A védőtoldat felszerelése



A nyírőfej, a műanyag kés és a kombivédő használatakor a védőtoldatot mindig fel kell szerelni. A fűpenge és a kombivédő használatakor a védőtoldatot mindig le kell szerelni.

Illessze a védőtoldat vezetőelemét a kombivédő vajatába. Pattintsa a védőtoldatot a helyére a védőelemen a négy gyorszár segítségével.

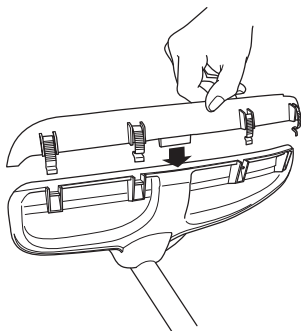

A védőtoldat az ábrán látható módon gyertyakulccsal könnyen eltávolítható.

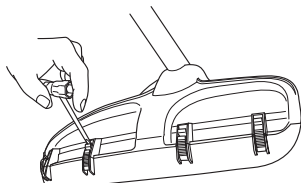

## A pengevédő/kombivédő, a fűpenge és a fűkés felszerelése



A pengevédőt/kombivédőt (A) akassza be a hajtótengelycső rögzítőegységébe és rögzítse egy csavarral.

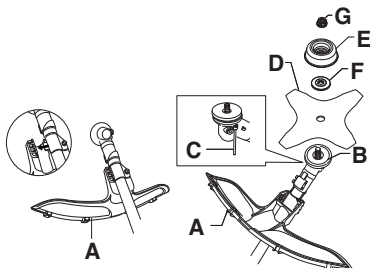

**FIGYELEM!** Győződjön meg róla, hogy a védőtoldat le van szerelve.

- Használja a javasolt pengevédőt. Lásd a Műszaki adatok című fejezetet.
- Addig forgassa a pengetengelyt, amíg a meghajtótárcsa nyílása és a váltóház megfelelő nyílása egybe nem esik.
- Helyezze be a zárópecset (C) a nyílásba, és rögzítse a tengelyt.
- Helyezze rá a kimenő tengelyre a pengét (D), a támasztócsészét (E) és támkarimát (F).
- Szerelje fel az anyát (G). Az anyát 35–50 Nm nyomatékkal húzza meg. Használja a szerszámkészletben található csavarkulcsot. A csavarkulcs nyelét olyan közel fogja a késvédőhöz, amennyire csak tudja. A csavaranya akkor rögzül, amikor a csőkulcsot a tengely forgásirányával ellentétes irányban meghúzzuk (FIGYELEM! balos menet).

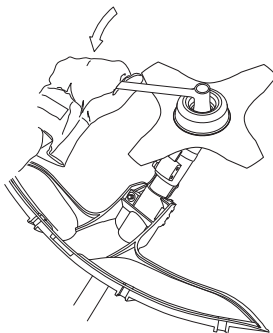

## A pengevédő és a fűrészpenge összeszerelése



**FIGYELEM!** Mindig a vágófelszereléshez javasolt pengevédőt használja. Lásd a Műszaki adatok című fejezetet.

### 545FX, 545FXT

- A pengevédő (A) rögzítése négy csavarral (L) történik, az ábrának megfelelően.

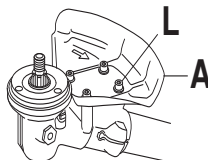

# ÖSSZESZERELÉS

## 545FR, 545RX, 545RXT

- Szerelje fel a tartót (R) és a szorítóbilincset (J) a váltóházon lévő 2 csavarral (H).
- Ezután erősítse a pengevédőt (A) a tartóban (N) lévő 4 csavarral (L).

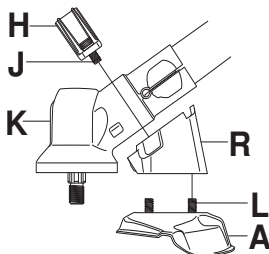

- Helyezze fel a meghajtótárcsát (B) a kifelé menő tengelyre.
- Addig forgassa a pengetengelyt, amíg a meghajtótárcsa nyílása és a váltóház megfelelő nyílása egybe nem esik.
- Helyezze be a zárópecket (C) a nyílásba, és rögzítse a tengelyt.
- Tegye fel a pengét (D) és a támkarimát (F) a kifelé menő tengelyre.

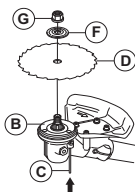

- Szerelje fel az anyát (G). Az anyát 35–50 Nm nyomatékkal húzza meg. Használja a szerszámkészletben található csavarkulcsot. A csavarkulcs nyelét olyan közel fogja a késvédőhöz, amennyire csak tudja. A csavaranya akkor rögzül, amikor a csőkulcsot a tengely forgásirányával ellentétes irányban meghúzzuk (FIGYELEM! balos menet).

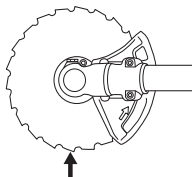

A csavaranya meglazítása és meghúzása során a fűrészfogak felsérthetik a kezét. Ezért kezeit e munka során tartsa a pengevédő védelmében. Hogy ez lehetővé váljon, használjon mindig hosszú nyelű csőkulcsot. Az ábrán nyíl mutatja, hogy a

csőkulcsnak hol kell elhelyezkednie a csavaranya meglazítása és meghúzása során.

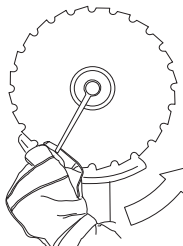

## Egyéb védő- és vágófelszerelések összeszerelése



- Szerelje föl a trimmervédőt/kombivédőt (A) a nyírófejjel/műanyagkésekkel végzendő munkához. Akassza a trimmervédőt/kombivédőt (A) a lemeztartón (M) található két horogra. Hajtsa a védőt a tengely köré, majd rögzítse a csavarral (L) a tengely ellentétes oldalán. Használja a zárópecket (C). Helyezze a zárópecket a csavarfej rovátkájába és szorítsa meg. Lásd az ábrán.

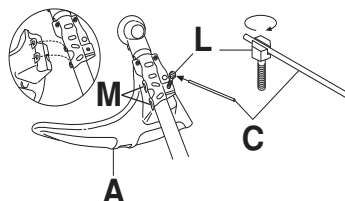

- Helyezze fel a meghajtótárcsát (B) a kifelé menő tengelyre.

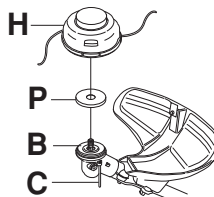

- Igazítsa a fém csészét (P) a meghajtótárcsa pengevezetőjének közepére
- Addig forgassa a pengetengelyt, amíg a meghajtótárcsa nyílása és a váltóház megfelelő nyílása egybe nem esik.
- Helyezze be a zárópecket (C) a nyílásba, és rögzítse a tengelyt.
- Csavarja a nyírófejet/műanyagkéseket (H) a forgás irányába.
- A szétszerelés a műveletek ellentétes sorrendben történő elvégzésével történik.

## A heveder és a tisztítófűrészbéállítás



**VIGYÁZAT!** A tisztítófűrészmunka közben mindig legyen beakasztva a hevederbe. Ellenkező esetben nem irányítható a tisztítófűrészbiztonsággal, amely veszélyeztetheti az Ön és környezete testi épségét. Soha ne használjon olyan hevedert, melynek gyorskioldója meghibásodott.

## Balance X



545FR, 545RX

## Biztonsági kioldás

A piros zárókart kihajtva vegye le a tartószíjat a gépről.

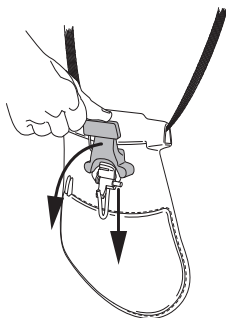

## A tartószíj beállítása

- 1 Húzza meg a csípőszíjat, hogy az stabil legyen.

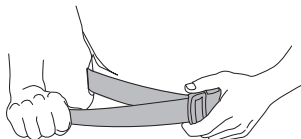

- 2 Húzza meg a mellkas körül elhelyezkedő szíjat a bal kar alatt úgy, hogy az könnyedén simuljon a testhez.

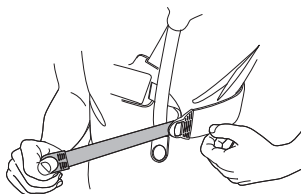

- 3 A vállszíjakat úgy állítsa be, hogy a vállakon eloszló terhelés egyenlő legyen. A tartószíj leterheléséhez nyomja lefelé a függesztőhorgot.

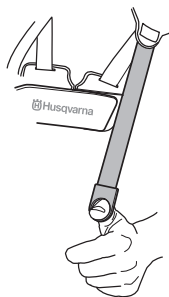

- 4 Állítsa be a függesztőhorog magasságát a szabványos tartószíjra vonatkozó utasítások szerint. (Erdőtisztogatás)

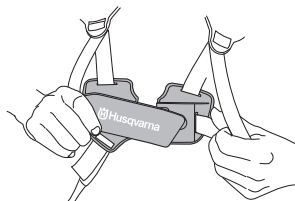

- 5 A függesztőhorog leengedéséhez, például fűnyírásnál, helyezze a függesztőhorog szíját (A) a hátlap alsó rögzítőegységébe.
- 6 Hogy a vállszíjakról nagyobb terhelés kerüljön át a csípőszíjra, a rugalmas szíj (B) szorosabbra húzható.



# ÖSSZESZERELÉS

## Balance XT



(545FX, 545FXT, 545RXT)

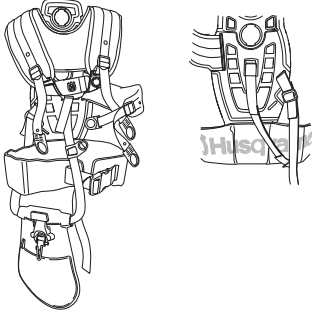

### Biztonsági kioldás

A piros zárókart kihajtva vegye le a tartószíjat a gépről.

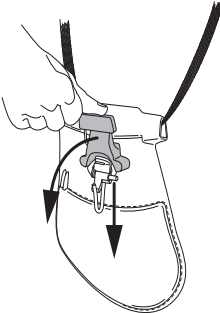

### A tartószíj beállítása

- 1 Állítsa be a hevedert úgy, hogy az megfeleljen a testmagasságnak. Illessze a vállsíz rögzítőjét a hátlap

megfelelő nyílásába úgy, hogy benyomja a rugós biztosítót, és elfogadja a vállsíz rögzítőjét.

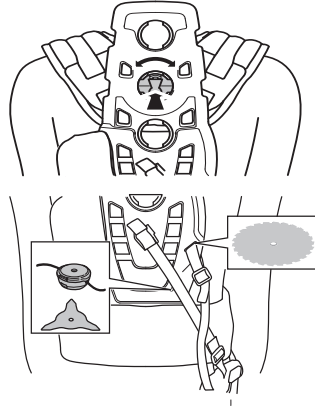

- 2 Húzza meg a csípőszíjat, hogy az stabil legyen.

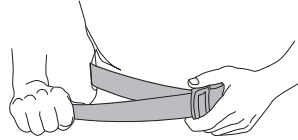

- 3 A csípőszíjnak körülbelül a csípőcsont mellett kell lógnia.
- 4 Nyomja össze a mell-lemezt.

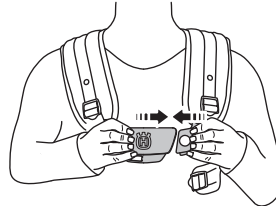

- 5 Rögzítse az oldalszíjat a mell-lemezre.

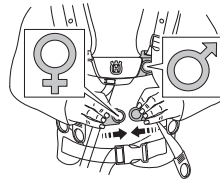

- 6 A mellkas nyomásának csökkentése érdekében az oldalszíz összekapcsolható a csípőalátét szíjával (nők számára megfelelő).

# ÖSSZESZERELÉS

- 7 A vállszíjakat úgy állítsa be, hogy a vállakon eloszló terhelés egyenlő legyen. A tartószíj leterheléséhez nyomja lefelé a függesztőhorogot.

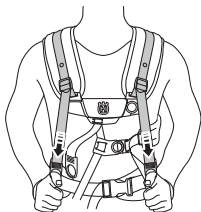

- 8 Állítsa be az oldalszíjakat úgy, hogy körülfogják a mellkast, a mell-lemez pedig a mellkas közepére kerüljön.

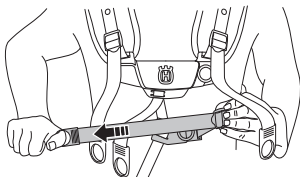

Az útmutatás szerint állítsa be az akasztógyűrű magasságát. (Erdőritkításhoz a felfüggesztés kb. 10 cm-rel a csipőcsont alá lógjon.)

- 9 A függesztőhorog leengedéséhez, például fűnyírásnál, helyezze a függesztőhorog szíját (A) a hátlap alsó rögzítőegységébe. Szükség esetén a mell-lemezhez kapcsolt előlő szíj is állítható.
- 10 Hogy a vállszíjakról nagyobb terhelés kerüljön át a csipőszíjra, a rugalmas szíj (B) szorosabbra húzható.

## Helyes egyensúly

### 1 Erdőtisztogatás

A gép kiegyensúlyozásához mozgassa előre vagy hátrafelé a támasztógyűrűt. Egyes modelleken a támasztógyűrű rögzített, ezeknél a támasztókampó beakasztásához állnak rendelkezésre különböző nyílások. A gép akkor van megfelelően kiegyensúlyozva, ha vízszintes helyzetben függ, amikor a támasztókampónál fogva tartja. Így csökkenthető annak az esélye, hogy a kormány elengedések köbe ütközzön a géppel.

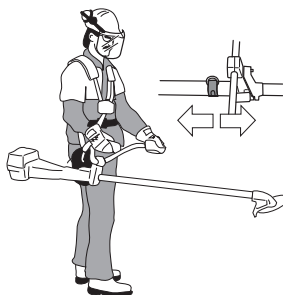

### 2 Fűritkítás

A pengét kényelmes magasságban, vagyis közel a földhöz kell kiegyensúlyozni.



## Üzemanyagbiztonság

Soha ne kapcsolja be a gépet:

- 1 Ha töltés közben ráfolyt az üzemanyag. Töröljön le mindent, és hagyja a kifolyt benzint elpárologni.
- 2 Ha az üzemanyag ráfolyt Önre illetve a ruhájára, azonnal öltözzön át. Öblítse le azokat a testrészeket, amelyek kapcsolatba kerültek az üzemanyaggal. Használjon szappant és vizet.
- 3 Ha a gépből üzemanyag szivárog. Ellenőrizze rendszeresen, nincs-e szivárgás az üzemanyagtartály kupakjánál és az üzemanyagvezetéseken.

## Szállítás és tárolás

- A gépet és az üzemanyagot úgy tárolja illetve szállítja, hogy az esetlegesen kiszivárgó gőzök ne érintkezhessenek villamos gépekből, villanymotorokból, erőkapcsolókból/árammegszakítókból, fűtőkazánokból, stb. származó szikrákkal vagy nyílt lánggal.
- Az üzemanyagot csak az arra alkalmas és rendszeresített tartályokban tárolja illetve szállítja.
- Hosszabb tárolás előtt ürítse ki a gép üzemanyagtartályát. Érdeklődjön meg a legközelebbi benzinkútnál, hogy hová lehet lefejtetni az elhasznált üzemanyagot. Ürítse ki a tartály tartalmát megfelelő tárolóedényekbe, és helyezze azokat jól szellőző helyre.
- Mielőtt a gépet hosszabb időre használaton kívül helyezné, tisztítsa meg alaposan, és végeztesse el teljes szervizét.
- Szállítás közben, valamint tárolás során a vágófelszerelés szállítási biztosító szerkezete legyen felszerelve.
- Szállításkor rögzítse a gépet.
- A motor véletlen beindításának elkerülése érdekében mindig húzza le a gyertyapipát a gyújtógyertyáról hosszabb tárolás esetén, vagy ha nem tud folyamatosan felügyelni a gépre, illetve ha bármilyen karbantartási feladatot végez rajta.
- Hagyja lehűlni a fűnyírót, mielőtt beállítja a tárolóhelyiségbe.



**VIGYÁZAT! Bánjon óvatosan az üzemanyaggal. Ne feledkezzen meg a tűz- és robbanás-veszélyről, a gőzök belégzésének veszélyeiről.**

## Üzemanyagkeverék

**FIGYELEM!** A gép egy kétütemű motorral van felszerelve, amely benzin és kétütemű motorok számára előállított olaj keverékével működik. Fontos, hogy az olaj részarányát pontosan megmérjük, hogy biztosak lehessünk abban, hogy helyes lesz a keverék. Kis mennyiségű üzemanyag

keverésénél már kis eltérések is drasztikus módon befolyásolják a keverék összetételét.



**VIGYÁZAT! Az üzemanyag és annak gőze tűzveszélyes lehet, és belélegezve illetve bőrrel érintkezve súlyos sérüléseket okozhat. Legyen ezért nagyon óvatos, amikor az üzemanyaggal bánt, és gondoskodjon megfelelő szellőzésről.**

## Husqvarna alkilüzemanyag



A legjobb teljesítmény érdekében a Husqvarna alkilüzemanyag használatát ajánljuk. Ez az üzemanyagtípus kevesebb ártalmas anyagot tartalmaz a hagyományos üzemanyagokhoz képest, így mérséklődik a kipufogó károsanyag-kibocsátása is. Az üzemanyag csak kis mennyiségű részecskét bocsát ki elégségre, így biztosítva a motor élettartamának optimalizálását az alkatrészek tisztaságának növelése mellett. A Husqvarna alkilüzemanyag nem érhető el minden piacon.

Etanoltartalmú E10 üzemanyag használható (max. 10% etanoltartalommal). E10-esnél nagyobb etanoltartalmú üzemanyag használata esetén a motor szegény keveréket kap, és ettől károsodhat.

**FIGYELEM!** Mindig legalább 90 oktános (RON) minőségű benzin/olaj keveréket használjon. Ha a gép katalizátorral van ellátva (lásd a "Műszaki adatok" című fejezetet), mindig jó minőségű, ólmozatlan benzin-olaj keveréket használjon. Az ólmozott benzin tönkreteszi a katalizátort.

- A legalacsonyabb ajánlott oktánszám (RON): 90. Ha 90 oktánosnál gyengébb minőségű üzemanyaggal üzemelteti a motort, úgynevezett "kopogás" léphet fel. Ez a motor felmelegedéséhez vezet, ami a motor súlyos károsodását eredményezheti.
- Magasabb fordulatszámon történő üzemeltetés során magasabb oktánszámú benzin használata javasolt.

## Kétütemű olaj

- A legjobb eredmény és teljesítmény elérése érdekében használjon HUSQVARNA kétütemű motorolajat, amely kifejezetten léghűtéses, kétütemű motorokhoz készült. Keverékarány: 1:50 (2%).
- Ha nem jut hozzá HUSQVARNA olajhoz, akkor valamilyen más jó minőségű, kétütemű léghűtéses motorok számára gyártott olajat használjon. Az olaj kiválasztásáról beszéljen a szakkereskedővel.
- Soha ne használjon kétütemű vízhűtéses motorok számára gyártott ún. csónakmotorolajat.
- Soha ne használjon négyütemű motorokhoz használatos olajat.
- A gyenge minőségű olaj vagy a túlságosan erős olaj-üzemanyag keverék veszélyeztetheti a katalizátor működését, és csökkenti annak élettartamát.

# ÜZEMANYAGKEZELÉS

- Keverékarány  
1:50 (2%) HUSQVARNA kétütemű olajjal.

Benzin, liter	Kétütemű olaj, liter
	<b>2% (1:50)</b>
<b>5</b>	0,10
<b>10</b>	0,20
<b>15</b>	0,30
<b>20</b>	0,40

## Keverék

- A benzint és az olajat mindig tiszta, benzin számára jóváhagyott tartályban keverje.
- Kezdje mindig a szükséges benzinmennyiség felével. Töltse ehhez hozzá a teljes olajmennyiséget. Keverje (rázza) össze az üzemanyagkeveréket. Töltse hozzá a benzin hátralevő részét.
- Alaposan keverje (rázza) össze az üzemanyagkeveréket, mielőtt azt a gép üzemanyagtartályába tölténé.



- Ne tartalékolja egy hónapnál tovább az üzemanyagot!
- Ha a gépet hosszabb ideig nem használja, akkor ki kell üríteni és kitisztítani az üzemanyagtartályt.



**VIGYÁZAT!** A katalízises semlegesítő berendezés kipufogója erősen felhevül munka közben és a munka után is meleg marad egy ideig. Ez az üresjáratra is vonatkozik. Ne feledkezzünk el a kigyulladás veszélyéről, különösen akkor, ha a fűrészt tűzveszélyes anyagok és/vag

## Tankolás



**VIGYÁZAT!** A következő óvintézkedések csökkentik a tűzveszélyt:

Az üzemanyagot a szabadban, szikra- és lángmentes helyen keverje és öntse.

Ne dohányozzon, és ne helyezzen meleg tárgyakat az üzemanyag közelébe.

Tankolás előtt mindig állítsa le a motort.

Feltöltés előtt kapcsolja ki a motort, és hagyja hűlni néhány percig.

A tanksapkát óvatosan nyissa ki, hogy az esetleges túlnyomás lassan kiegyenlítődhessen. Szorítsa rá alaposan a tanksapkát tankolás után. Az üzemanyagot jól szellőző helyen töltsse be. Ne töltsön be üzemanyagot házon belül.

Mindig vigye el a gépet a tankolás helyétől és forrásától, mielőtt beindítaná.

- Használjon túlcsoordulás-védelemmel ellátott üzemanyagtartályt.
- Ha töltés közben ráfolyt az üzemanyag. Töröljön le mindent, és hagyja a kifolyt benzint elpárologni.
- Törölje le az üzemanyagtartály fedele körüli felületet. Az üzemanyagba került szennyeződések üzemzavarokat okoznak.
- Az üzemanyag betöltése előtt mozgassa meg alaposan a tartályt hogy az üzemanyag jól összekeveredjen.

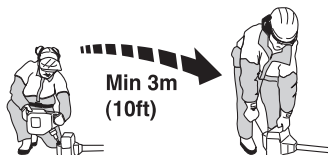



# BEINDÍTÁS ÉS LEÁLLÍTÁS

## Indítás előtti ellenőrzés



- Ellenőrizze, hogy a penge fogainak tövében, vagy a középponti nyílásban nem képződtek-e repedések. A repedésképződés leggyakoribb oka, ha az élezés során a fogtövekben éles sarkok keletkeztek, vagy ha a penge használatlakor életlen volt. Ha repedéseket fedez fel a pengén, selejtezze ki azt.

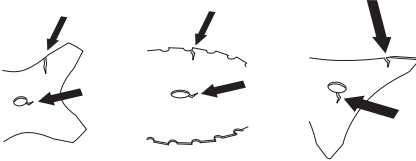

- Ellenőrizze, hogy a támkarimán nem képződtek-e repedések, például kopás vagy túl erős meghúzás következtében. Ha repedéseket fedez fel a támkarimán, selejtezze ki a azt.

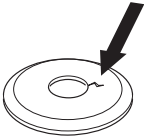

- Ügyeljen arra, hogy a zárócsavaranya ne lazuljon ki. A biztosítóánya meghúzási nyomatéka legalább 1,5 Nm legyen. A zárócsavaranya meghúzási nyomatéka 35–50 Nm legyen.



- Ellenőrizze, hogy a pengevédő sértetlen-e, és hogy nincsenek-e rajta repedések. Cserélje ki a pengevédőt, ha az ütésnek lett kitéve, vagy ha repedések vannak rajta.
- Ellenőrizze, hogy a nyírófej és a trimmervédő sértetlenek-e, és hogy nincsenek-e rajtuk repedések. Cserélje ki a nyírófejet és a felcsapódás elleni védelmet, ha azok ütésnek lettek kitéve, vagy ha repedések vannak rajtuk.

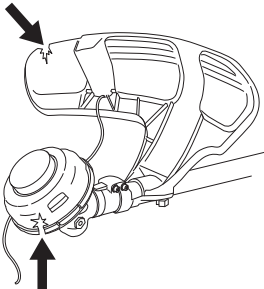

- Soha ne használja a gépet védelem nélkül, vagy meghibásodott védelemmel.
- A gép elindítása előtt minden borítófedélnek épek és helyesen rögzítettnek kell lennie.

## Beindítás és leállítás



**VIGYÁZAT!** A tengelykapcsoló fedelet és a hajtótengelycsövet a gép beindítása előtt kell felszerelni, ellenkező esetben a tengelykapcsoló kilazulhat és személyi sérüléseket okozhat.

Mindig vigye el a gépet a tankolás helyétől és forrástól, mielőtt beindítaná. Helyezze a gépet stabil felületre. Győződjön meg róla, hogy a vágófelszerelés nem érintkezik semmivel.

Illetéktelenek nem tartózkodhatnak a munkaterületen, ellenkező esetben komoly személyi sérülések veszélye áll fenn. A biztonsági távolság 15 méter.

## Hideg motor

**Szívató:** Állítsa a szivatógombot (A) szivatóállásba.

**Üzemanyagpumpa:** Nyomogassa az üzemanyagpumpa gumilabdáját. (B) míg az el nem kezd üzemanyaggal tölteni. A labdának nem szükséges teljesen megtelnie.

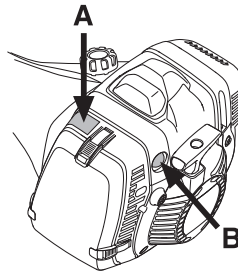

## Meleg motor

Ugyanazokat a műveleteket ismételje, mint hideg motor indítása esetében, de a szivatószabályozót ne tegye szivató állásba.

**Indítógáz:** (545FX, 545FXT)

A startgáz-állás az, amikor a szivatószabályozót először szivató állásba, majd a kiinduló állásába tesszük.

**Indítógáz:** (545FR, 545RX, 545RXT)

A startgáz-álláshoz nyomja be a gázszabályozó zárat és a gázszabályozót, majd nyomja be a startgázgombot (A). Ezután engedje el a gázszabályozó zárat és a gázszabályozót, majd a startgázgombot. A startgáz funkció most aktív. A

# BEINDÍTÁS ÉS LEÁLLÍTÁS

motor a gázsabályozó zár és a gázsabályozó benyomásával állítható vissza üresjáratba.

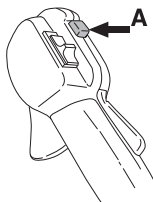

## Nyomáscsökkentő szelep

Ha a gép nyomáscsökkentő szeleppel (A) van ellátva: nyomja be a szelepet, hogy a hengerben csökkenjen a nyomás és könnyebbé váljon az indítás. Mindig használja a nyomáscsökkentő szelepet a gép indításakor. Amint a gép beindult, a szelep automatikusan visszatér eredeti állásába.

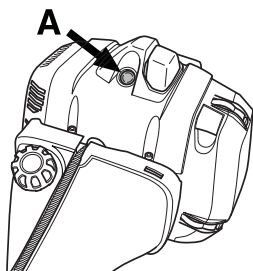

## Beindítás



**VIGYÁZAT!** Ha a motor indításakor a szivatószabályozó szivató- illetve startgáz-helyzetben van, a vágófelszerelés azonnal forogni kezd.

Nyomja a géptestet bal kézzel (FIGYELEM! Ne lábbal!) a talajhoz. Ragadja meg jobb kézzel az indítófogantyút, húzza ki lassan az indítózsinórt, amíg ellenállásba nem ütközik (az indítóhorgok kapaszkodnak), majd gyors, erőteljes mozdulatokkal rántsa be a motort. **Soha ne tekerje rá a kezére az indítózsinórt.**

A gyújtással egyidőben nyomja vissza a szivatószabályozót, és ismételten próbálkozzon az indítással, amíg a motor be nem indul. Amikor a motor beindul, adjon gyorsan teljes gázt, és ezzel a startgáz automatikusan kikapcsolódik.

**FIGYELEM!** Ne húzza ki az indítózsinórt teljesen, és ne engedje el az indítófogantyút, ha a zsinór teljesen kihúzott állapotban van. Ez a gép károsodását okozhatja.



## Leállítás

**545FR, 545RX, 545RXT**

A motort a gyújtás kikapcsolásával lehet leállítani.

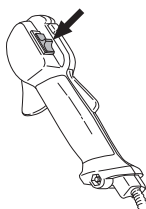

**545FX, 545FXT**

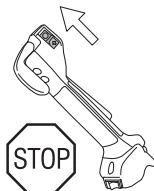

## Fogantyúfűtés

**(545FXT)**

A fogantyúba épített fűtőelemekkel felszerelt modellek esetében egy fűtésszabályozó ki/be kapcsoló található a gázkaron. Mind a bal, mind pedig a jobb oldali fogantyúban van fűtőelem, melyek durván 70°-os hőmérsékletet biztosítanak bekapcsolt állapotban.

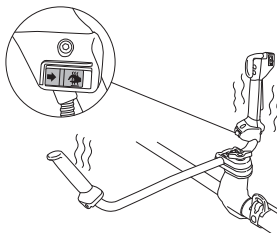

## Általános munkavédelmi utasítások

### FONTOS!

Ez a fejezet a tisztítófűrész és a trimmelő fűrész használatára vonatkozó alapvető biztonsági szabályokat tartalmazza.

Ha munka közben elbizonytalanodik a munka folytatását illetően, kérje szakember tanácsát. Forduljon kereskedőhöz vagy márkaszervizhez.

Ne használja a gépet olyan feladatok elvégzésére, amelyekhez, úgy véli, nincs elegendő szakértelme.

Használat előtt Önnek tisztán kell látnia a különbséget az erdőtisztogatás, a fűrésztítés és a fűnyírás között.

## Alapvető munkavédelmi szabályok



### 1 Figyelje környezetét:

- Hogy meggyőződjön arról, hogy nincsenek személyek, állatok, vagy olyan tárgyak a közelben, amelyek befolyásolhatják a gép fölötti uralmát.
  - Hogy biztosíthassa, hogy sem embert, állatot és egyebet nem fenyeget a vágófelszereléssel vagy a szétszóródó részekkel való érintkezés veszélye.
  - FIGYELEM! Ne használja a gépet olyan körülmények között, ahol ha baleset következne be, nem lenne lehetősége segítséget hívni.
- 2 Vizsgálja meg a munkaterületet. Távolítson el minden mozgatható tárgyat, pl. köveket, üvegcserepeket, szögeket, fémdrótokat, zsinegeket, stb., amelyeket a vágófelszerelés felkaphat, vagy amelyek esetleg a felszerelésre csavarodhatnak.
- 3 Ne használja a fűrész tőrészét rossz időben, például sűrű ködben, erősen zuhogó esőben, erős szélben vagy hidegben, stb. A hideg időben végzett munka fárasztó, és gyakran kockázatokkal is jár, például jeges talaj, előre ki nem számítható dőlési irány, stb.
- 4 Gondoskodjon róla, hogy stabilan álljon, és járása biztos legyen. Nézzon körül és ellenőrizze lehetséges akadályok (például gyökerek, kövek, gödrök, árkok, stb.) jelenlétét,

arra az esetre, ha hirtelen el kellene mozdulnia. Lejtős helyeken nagy elővigyázat



- 5 Legyen rendkívül óvatos a feszített törzsek fűrészelésekor. Egy feszített törzs fűrészelés közben és után is visszaugorhat eredeti helyzetébe. Ha Ön helytelenül helyezkedik el, illetve nem jó helyen kezdi a fűrészelést, a fa Önre vagy a gépre zuhanhat, és Ön elveszítheti a kontrollt. Mindkét eset súlyos személyi sérüléseket okozhat.

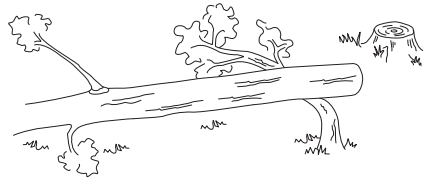

- 6 Tartsa meg egyensúlyát, és álljon szilárdan. Ne nyúljon át a gépen. Mindig megfelelően egyensúlyozzon és álljon a talajon.
- 7 A gépet mindig két kézzel fogja. A gépet tartsa a törzs mellett. Minden testrészét tartsa távol a forró felületektől. Minden testrészét tartsa távol a forgó vágófelszereléstől.



- 8 A tisztítófűrész munka közben mindig legyen beakasztva a hevederbe. Ellenkező esetben nem irányítható a tisztítófűrész biztonsággal, amely veszélyeztetheti az Ön és környezete testi épségét. Soha ne használjon olyan hevedert, melynek gyorskioldója meghibásodott.
- 9 A vágófelszerelést mindig a derékvonalánál lejjebb tartsa.

# MUNKATECHNIKA

10 Ha másik helyre viszi a gépet, kapcsolja ki a motort. Ha a gépet nagyobb távolságokra viszi illetve szállítja, alkalmazza a szállítási biztosító szerkezetet.

11 Ne tegye le a gépet, ha a motor jár, anélkül, hogy felügyelne rá.



**VIGYÁZAT!** Amikor a motor illetve a vágófelszerelés forog, sem a gép felhasználója, sem más nem távolíthatja el a vágott anyagot, mivel ez súlyos sérülésekhez vezethet.

Mielőtt eltávolítaná a penge tengelye köré csavarodott anyagot, állítsa le a motort és a vágófelszerelést, mivel ellenkező esetben sérülés veszélye áll fenn. A használat során és után a szögváltómű meleg lehet. Érintés esetén égési sérülés veszélye áll fenn.



**VIGYÁZAT!** Vigyázzon a felcsapódó tárgyaktól. Mindig elismert szemvédőt használjon. Soha ne hajoljon a vágófelszerelés védőegysége fölé. Kövek, szemét stb. kerülhetnek a szembe és vakságot illetve súlyos sérüléseket okozhatnak.

Senkit ne engedjen a munkaterületre. Gyermekek, állatok, szemlélődők és segítőtársak is csak 15 m távolságig közelíthetik meg a munkaterületet. Ha valaki közeledik, azonnal állítsa le a gépet. Mielőtt megfordulna a géppel, mindig ellenőrizze, hogy nem tartózkodik-e valaki a biztonsági zónán belül.



**VIGYÁZAT!** A védőréz és a vágófelszerelés közé időnként gallyak, fű illetve ágak szorulhatnak. Tisztításnál mindig állítsa le a motort.

## Munkamódszerek



**VIGYÁZAT!** A fűrés- vagy fűvágó késsel felszerelt gépek hirtelen oldalra csapódhatnak, amikor a kés szilárd tárgynak ütközik. Ezt a jelenséget késlökésnek nevezzük. A késlökés olyan erőteljes is lehet, hogy a gépet és/vagy a kezelőt elfordíthatja valamelyik irányba, és így a kezelő elveszítheti uralmát a gép felett. A késlökés teljesen váratlanul is bekövetkezhet, anélkül, hogy arra a gép lelassulása vagy elakadása figyelmeztetne. A késlökés gyakrabban következik be olyan területen, ahol a vágandó anyagot nem lehet jól látni.

Ne fűrészeljen a pengének azon a vágóterületén, amely megegyezik a 12 és 3 óra közötti szöggel az óra számlapján. A penge forgási sebessége ezen az érintési felületen visszalökést idézhet elő, ha a penge vastagabb törzshöz ér.

- A tisztogatás megkezdése előtt ellenőrizze a munkafelületet, a terepet, a talaj dőlésszögét, hogy a terep köves-e, vannak-e rajta, gödrök, stb.
- Ezután kezdje el a munkát a terep könnyebbik részén, és így a tisztogatás jól kezdődik.
- Szisztematikusan, előre-hátra mozogva dolgozzon a terepen, és minden egyes húzással 4-5 m területet fogjon be. A munkavégző ezzel mindkét oldalon kihasználja a gép teljes munkaterületét, és egy könnyű, változatos munkaterületen dolgozhat.

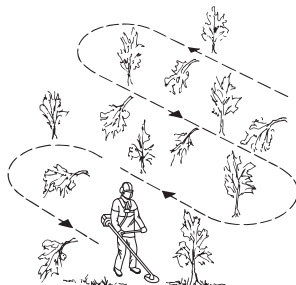

- Egy munkaszakasza hossza kb. 75 m legyen. A töltőállomást is vegye magával, abban az ütemben, ahogyan a munka halad.
- Lejtőkön a munkaszakasza mindig legyen merőleges a lejtőre. Sokkal könnyebb keresztben haladni a lejtőn, mint le- és felfelé vezető irányban.
- A munkaszakaszt úgy tervezze meg, hogy kikerülhesse az árkokat és az egyéb akadályokat a terepen. Vegye

# MUNKATECHNIKA

figyelembe a szélviszonyokat is, hogy a kivágott fák a terep már megtisztított részére dőlhessenek.

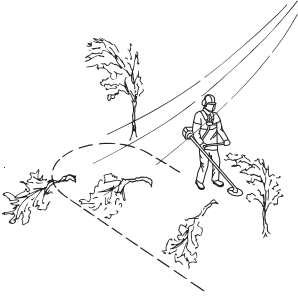

## Erdőtisztogatás fűrészpengével



- Nagyobb törzsek vágásánál nagyobb a visszalökés veszélye. Ezért kerülje a 12 és a 3 óra közötti vágási szögnek megfelelő terület fűrészelését.

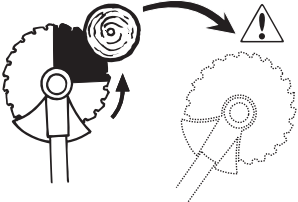

- Ahhoz, hogy a fa balra dőljön, a fa alsó részét jobbra kell mozdítani. Döntse meg a pengét és egy határozott mozdulattal nyomja diagonálisan lefelé, jobbra. Ugyanakkor nyomja a pengevédőt a fa törzséhez. Használja a 3 és 5 óra közötti vágási szögnek megfelelő pengeszakaszt. Adjon teljes gázt, mielőtt a pengét a felülethez nyomja.

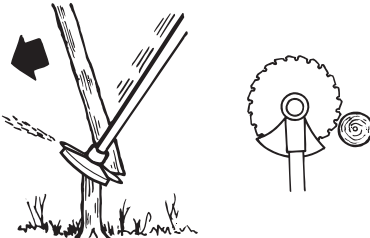

- Ahhoz, hogy a fa jobbra dőljön, a fa alsó részét balra kell mozdítani. Döntse meg a pengét és nyomja diagonálisan felfelé, jobbra. Használja a 3 és 5 óra közötti vágási

szögnek megfelelő pengeszakaszt, úgy, hogy a penge forgásiránya balra vigye a fa törzsének alsó részét.

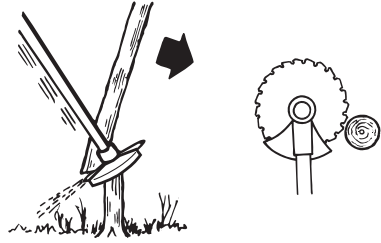

- Ahhoz, hogy a fa előre dőljön, a fa alsó részét hátra kell feszíteni. Húzza hátra a pengét egy gyors és határozott mozdulattal.

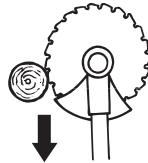

- A feldolgozásra váró vastagabb törzseket két oldalról kell bevágni. Határozza meg először a fatörzs esésének irányát. Először a déli oldalon használja a fűrész. Ezután fűrészelve be a másik oldalon, hogy a törzs eldőljön. A fa vastagságától és a fatípus keménységétől függően nyomást kell gyakorolni a törzsre. A vékonyabb törzsek erőteljesebb, míg a vastagabbak gyengébb nyomást igényelnek.

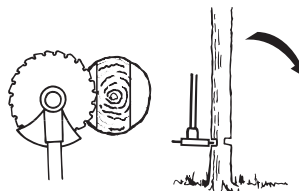
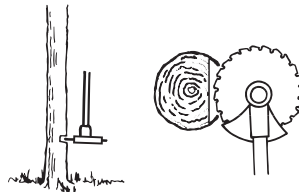

- Ha a fák sűrűn egymás mellett állnak, a haladás sebességét ennek figyelembevételével válassza meg.
- Ha a penge beszorul egy fatörzsbe, soha ne próbálja azt a gépet megrántva kiszabadítani. Ilyenkor a penge, a szögváltómű, hajtótengelycső vagy a kormány megsérülhet. Engedje el a fogantyút, fogja meg két kézzel a hajtótengelycsövet és húzza ki lassan a gépet.

## Bokorirtás fűrészpengével



- Vágja ki a vékony törzseket és vesszőket. Oldalirányban, ingamozdulatokkal végezze a munkát.
- Próbáljon egy mozdulattal több ágat lefűrészelni.
- Lombos részeknél először mindig a külső oldalon végezze el a ritkítást. Ritkítsa meg először alaposan a külső gallyakat, hogy ezáltal megakadályozza, hogy a fűrész megakadjon valamiben. Ezt követően ritkítsa le a gallyakat a megfelelő magasságig. Próbáljon ezután behatolni a pengével és belülről kifelé haladni. Ha még így is nehéz megközelíteni a ritkítandó részeket, távolítson el még több gallyat, és engedje azokat lehullani. Így csökken a veszélye annak, hogy a fűrész beleakad valamibe.

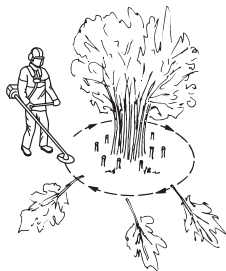

## Fűritkítás fűpengével



- Fűpengét és fűkét ne használjon vessző jellegű törzsekhez.
- A magas és erőteljes fű minden típusának ritkítása fűpengével történik.
- A fűvet oldalirányban ingaszerű mozgással lekaszáljuk, a jobbról balra induló mozdulattal ritkítunk, a balról jobbra induló mozdulattal pedig visszatérünk a kiindulóhelyzetbe. A penge a bal oldalával dolgozzon ("8 és 12 óra között").

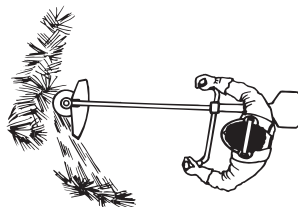

- Ha a fűritkítás során a pengét kissé balra döntjük, a fű rendbe gyűlik, amely megkönnyíti az összegyűjtést, például a gereblyézésnél.
- Igyekezzen ritmikusan dolgozni. Álljon stabilan, lábait kissé széttéve. A kiindulóhelyzetbe visszatérve lépjen előre, majd vesse meg újra lábát a talajon.
- A támasztócsésze finoman érintkezzen a talajjal. A támasztócsésze rendeltetése, hogy ne engedje a pengét a talajnak ütközni.
- Csökkentse a fű penge köré csavarodásának veszélyét az alábbi szabályok betartásával:
  - 1 Mindig teljes gázzal dolgozzon.
  - 2 Miközben visszatér a kiindulóhelyzetbe, ne érintse a frissen levágott fűvet.
- Mielőtt a levágott anyagot összegyűjti, állítsa le a motort, lazítsa meg a hevedert, és tegye le a gépet a talajra.

## Fűnyírás nyírófejvel



### Nyírás

- Tartsa a nyírófejet közvetlenül a föld fölött, ferdén. A munkát a zsinór vége végzi. Hagyja a zsinórt saját sebességével dolgozni. Ne nyomja rá a zsinórt a kaszálandó felületre.



- A zsinór könnyen lekaszálja a fűvet és a gyomot a falak, kerítés és a fák tövében, valamint a szegélyek mentén, de ugyanakkor felsértheti a fák és bokrok érzékeny kérgét és a kertoszlopokat.
- Ha 10–12 cm-re csökkenti a zsinór hosszát és csökkenti a motor fordulatszámát, a sérülés veszélye is csökken.

### Tisztogatás

- Tisztogatáskor eltávolításra kerülnek a nem kívánt növények. A nyírófejet tartsa közvetlenül a föld fölött, ferdén. A zsinór vége a fák, oszlopok, szobrok, stb. körül a földhöz ütődhet. FIGYELEM! Ez a módszer gyorsítja a zsinór elhasználódását.



- Kavicsos, téglás, betonos terepen vagy vaskerítés körül a zsinór gyorsabban elhasználódik, mint a fák és a fakerítések mellett végzett munka során, és gyakrabban kell adagolni.
- Fűnyírás és tisztogatás közben ne adjon teljes gázt (80%), ezáltal megnő a zsinór élettartama, és csökken a nyírófej kopása.

### Vágás

- A trimmelő fűrészfűrés ideális olyan helyeken is, melyekhez hagyományos fűnyíró gépekkel nem lehet hozzáférni. Munka közben a zsinórnak a földdel párhuzamosan kell elhelyezkednie. Ne nyomja a nyírófejet a földhöz, mivel ez tönkretetheti a pázsitot, és az eszközön is sérülést okozhat.

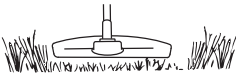

- Ne engedje, hogy vágás közben a nyírófej érintse a földet. Az állandó érintkezéstől a nyírófej megsérülhet, és elhasználódása is gyorsabb.

### Söprés

- A forgó zsinór ventilációs hatása gyors és könnyű tisztogatásra alkalmas. Tartsa a zsinórt a söprendő

felületekkel párhuzamosan, és mozgassa előre-hátra a szerszámot.

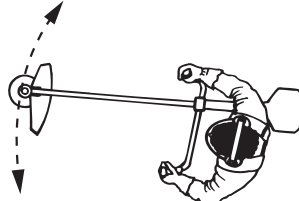

- Fűnyírás és söprés közben alkalmazzon teljes gázt a legjobb eredmény elérése érdekében.

## Porlasztó

Használjon mindig megfelelő védőkesztyűt.

Az Ön Husqvarna-terméke a káros kipufogógázok csökkentését előíró specifikációk szerint készült.

## Az alapjáratú fordulatszám beállítása

A beállítások előtt a légszűrőt ki kell tisztítani és a légszűrőfedelelet a helyére kell szerelni.

Amennyiben újrabéállításra van szükség, állítsa be az alapjáratú fordulatszámot a T csavarral. Csavarja először a T csavart az óramutató járásával megegyező irányba, addig, amíg a vágófelszerelés forogni nem kezd. Tekerje azután a csavart az óramutató járásával ellentétes irányba, addig, míg a vágófelszerelés le nem áll. Az alapjárat akkor van helyesen beállítva, ha a motor minden helyzetben egyenletesen jár. Az alapjáratú fordulatszám és a vágófelszerelés forgásához szükséges fordulatszám között viszonylag nagy különbségnek kell lennie.

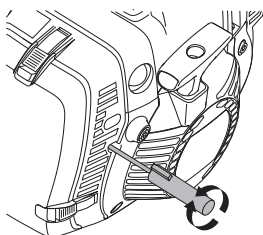

**Javasolt alapjáratú fordulatszám:** Lásd a Műszaki adatok című fejezetet.



**VIGYÁZAT!** Ha az alapjáratot nem lehet úgy beállítani, hogy a vágófelszerelés ne forogjon, forduljon szervizműhelyhez/kereskedőhöz. Ne használja a gépet addig, amíg az nincs helyesen beállítva illetve megjavítva.

## A startgáz-fordulatszám beállítása (545FR, 545RX, 545RXT)

A helyes startgáz-fordulatszám a gázkar hátsó részénél, a kábelek mellett elhelyezkedő csavarral állítható be. Ezzel a csavarral (5mm, hatlapú) növelhető illetve csökkenthető a startgáz-fordulatszám.

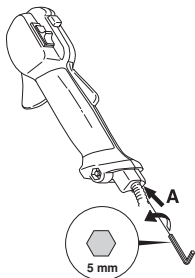

## Cselekedjen az alábbiak szerint:

- 1 Járassa a gépet alapjáraton.
- 2 Nyomja le a startgáz-zárat az Indítás és leállítás cím alatt szereplő utasítás szerint.
- 3 Ha a startgáz-fordulatszám túlságosan alacsony (4000 ford./perc), csavarja az A beállító csavart az óra járásával megegyező irányba, addig, míg a vágófelszerelés forogni nem kezd. Csavarja azután az A csavart még 1/2 fordulattal az óra járásával megegyező irányba.
- 4 Ha a startgáz-fordulatszám túlságosan magas (6500 ford./perc feletti), csavarja az A beállítócsavart az óramutató járásával ellentétes irányba, míg a vágófelszerelés meg nem áll. Ezután csavarja az A beállítócsavart 1/2 fordulattal az óramutató járásával egyező irányba.

## Kipufogódob



**FIGYELEM!** Egyes hangtompítók katalizátorosak. Olvassa el a Műszaki adatok című fejezetet, hogy megtudja, hogy az Ön gépe katalizátoros-e.

A kipufogódobot arra a feladatra tervezték, hogy csökkentse a zajszintet, és, hogy a kipufogógázokat a kezelőtől elvezesse. A kipufogógázok forróak és szikrákat tartalmazhatnak, amelyek tüzet okozhatnak, ha száraz és gyúlékony anyaggal érintkeznek.

Bizonyos kipufogódobok speciális szikrafogó hálóval vannak ellátva. Ha az Ön gépén van ilyen háló, akkor azt hetente legalább egyszer meg kell tisztítania. Ezt drótkéfével lehet a legjobban elvégezni.

A hálót a nem katalizátoros hangtompítókön hetente egyszer kell tisztítani, esetleg cserélni. A hálót a katalizátoros hangtompítókön havonta egyszer ellenőrizni, esetleg tisztítani kell. **Ha a háló sérült, cserélje ki.**

Ha a háló gyakran eltömődik, az annak a jele lehet, hogy a katalizátor nem működik megfelelően. Ellenőriztesse a szerkezetét viszonteladójával. Egy eltömődött háló a gép túlmelegedéséhez, és a henger és a dugattyú sérüléséhez vezet.





# KARBANTARTÁS

**FIGYELEM!** Ne üzemeltesse a gépet hibás hangfogóval.



**VIGYÁZAT!** A katalízises elemekkel ellátott hangfogók erősen felhevülnek munka közben és a munka után is melegek maradnak egy ideig. Ez az üresjáratra is vonatkozik. A kipufogó érintése égési sérüléseket okozhat. Ne feledkezzen meg a tűzveszélyről!

## A hűtőrendszer



A megfelelő működési hőmérséklet elérése érdekében a gépet hűtőrendszerrel kell felszerelni.

A hűtőrendszer a következőkből áll:

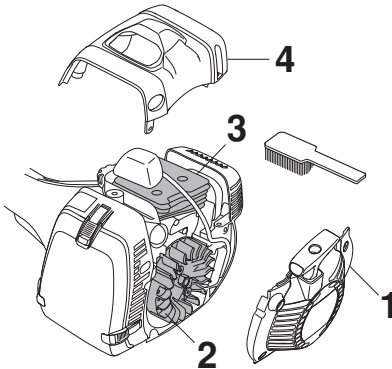

- 1 Az indítószerkezeten található levegőbeszívó nyílás
- 2 Ventilátorlemezek a lendkeréken
- 3 Hűtőbordák a hengeren
- 4 Motorházfedél (a hűtőlevegőt a henger felé tereli)

Tisztítsa meg kefével a hűtőrendszert hetente egyszer, erős igénybevétel esetén gyakrabban is. Szennyezett vagy eltömődött hűtőrendszernek a gép túlmelegedése az eredménye, ami a dugattyú és a henger károsodását okozza.

## Levegőszűrő



A levegőszűrőt rendszeresen tisztítani kell a portól és a szennyeződésektől, hogy elkerüljük a következőket:

- A porlasztó üzembzavarai.
- Indítási problémák.
- A motor teljesítményének csökkenése.
- A motor részeinek fölösleges kopása
- Szokatlanul nagy üzemanyagfogyasztás.

A levegőszűrőt 25 óránként, vagy rendkívül poros körülmények esetén többször kell tisztítani.

## Ellenőrizze a légszűrőt. (545FR, 545RX, 545RXT) (papírszűrő)

- Állítsa a szivatógombot szivatóállásba.
- A hengerfedelel levéve emelje ki a levegőszűrőt.

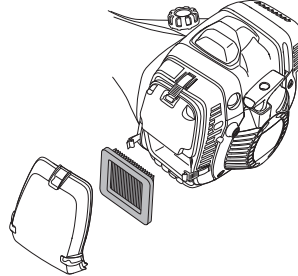

- Ellenőrizze és tisztítsa meg a szűrőházat.
- Ellenőrizze a szűrőt, és cserélje ki, ha szennyezett vagy sérült. Eredeti Husqvarna szűrőt használjon.

**FONTOS!** Soha ne hajlítsa meg a szűrőt a károsodás elkerülése érdekében. Egy megrongálódott levegőszűrőt mindig ki kell cserélni.

## Ellenőrizze a légszűrőt. (545FX, 545FXT) (műanyag szűrő)

- Állítsa a szivatógombot szivatóállásba.
- A hengerfedelel levéve emelje ki a levegőszűrőt.

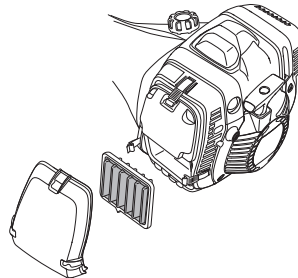

- Ellenőrizze és tisztítsa meg a szűrőházat.
- A szennyezett szűrőt tisztítsa meg, a sérültet pedig cserélje ki. Tisztítsa meg a szűrőt meleg szappanos vízzel. Eredeti Husqvarna szűrőt használjon.

**FONTOS!** Egy megrongálódott levegőszűrőt mindig ki kell cserélni.

## Szög váltómű



A szög váltómű gyárilag fel van töltve megfelelő mennyiségű kenőanyaggal. Mielőtt használatban venné a gépet, mégis ellenőrizze, hogy a szög váltómű 3/4 részig meg van-e töltve kenőanyaggal. Használjon speciális HUSQVARNA kenőolajat.

A váltóházban a kenőanyagot általában nem kell cserélni, kivéve javításkor.

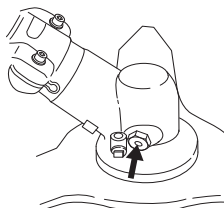

## Meghajtótengelyt



Állandó igénybevétel esetén a meghajtótengelyt háromhavonta be kell zsírozni. Amennyiben nem biztos a kenés módjában, forduljon szakkereskedőhöz.

## Gyújtógyertya



A gyújtógyertya műszaki állapotát befolyásolja:

- Helytelen porlasztóbeállítás.
- Nem megfelelő a kenőanyag ( túl sok az olaj, vagy rossz a minősége).
- Elszennyeződött levegőszűrő.

Ezek a tényezők lerakódásokat okozhatnak a gyújtógyertya elektródáin, ami üzemzavarokhoz és indítási problémákhoz vezethet.

Ha a gép erőtlen, nehéz beindítani, vagy egyenlőtlen az üresjárata, akkor mindig ellenőrizze először a gyújtógyertyát. Ha a gyújtógyertya elszennyeződött, tisztítsa meg azt és ellenőrizze a szikraköz. A helyes szikraköz 0,5 mm. A gyújtógyertyát kb. egy hónapnyi üzemelés után ki kell cserélni, vagy korábban, ha az elektródák nagyon elhasználódtak.

0,5 mm

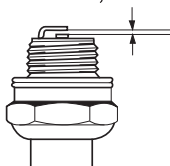

**FIGYELEM!** Használja mindig az előírt típusú gyújtógyertyát! Nem megfelelő gyújtógyertya komolyan károsíthatja a hengert és a dugattyút. A gyújtógyertya olyan legyen, amely a rádióadást nem zavarja.

## Téli használat

A gép hideg és havas körülmények között történő használata esetén üzemzavar következhet be, melynek okai:

- Túl alacsony motorhőmérséklet.
- A levegőszűrő és a porlasztó eljégesevése.

Ezért gyakran különleges intézkedésekre van szükség, mint:

- Részlegesen csökkenteni az indítókészülék levegőnyílásainak felületét, és ezáltal növelni a motor hőmérsékletét.
- A karburátorba jutó levegő előmelegítése a hangfogóból származó hó felhasználásával.

## 5°C vagy annál hidegebb hőmérséklet

- Erősítse fel a hűtőlevegőcsövet a hóhely felé mutató nyílal.

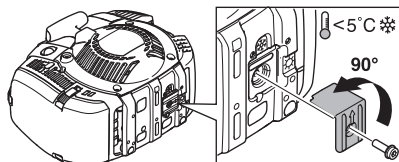

- A karburátor így forró levegőt kap a hangfogótól.
- Havas környezetben szereljen burkolatot az indítóra.

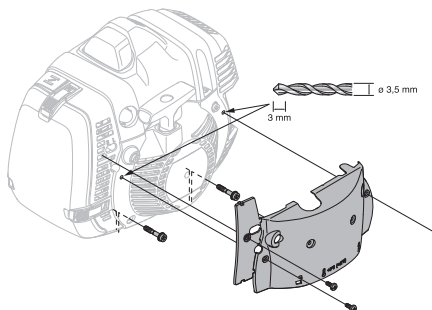

**FONTOS!** 5°C-nál magasabb hőmérséklet esetén a gépet vissza KELL állítani az eredeti kivitelnek megfelelően. Ellenkező esetben az esetleges túlmelegedés súlyos károkat okozhat a motorban.

## Vezeték bekenése

(545FXT)

A vezeték előre be van kenve, és nem kell újrakenni, amíg nem kötelező.

- Vegye le a védőburkolatot.

## KARBANTARTÁS

- Csavarozza ki a henger fedelét, és ellenőrizze, hogy a vezetéken található gumitömítő nem nyúlt-e meg túlságosan.

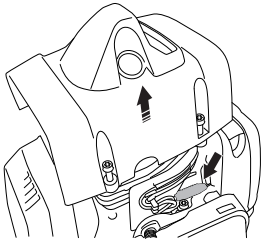

- Csavarozza ki a váltóházon található dugót.
- Egy 2 mm-es szórócső segítségével használja a fagyálló spray-t. Kis sorozatokban permetezzen.

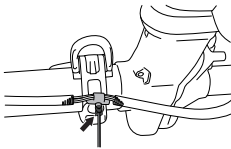

- Szerelje fel a burkolatokat.

**FONTOS!** Minden olyan karbantartást, ami ebben az útmutatóban nincs leírva, szakosított szervizműhellyel (szakkereskedő) kell elvégeztetni.

# KARBANTARTÁS

## Hibakeresési séma

Sikertelen indítás		
Ellenőrzés	Lehetséges ok	Teendő
STOP gomb	Stop helyzet	A leállító kapcsolót állítsa starthelyzetbe.
Indítófogak	Rögzítőfogak	Állítsa be vagy cserélje ki a fogakat.
		Tisztítsa meg a fogak környékét.
		Forduljon hivatalos szakszervizhez.
Üzemanyagtartály	Nem megfelelő üzemanyag	Engedje le, majd használjon megfelelő üzemanyagot.
Porlasztó	Az alapjárat fordulatszám beállítása	Állítsa be az alapjárat fordulatszámot a T csavarral.
Szikrázás (nincs szikra)	A gyújtógyertya elszennyeződött, vagy nedves	Bizonyosodjon meg róla, hogy a gyújtógyertya száraz és tiszta.
	Nem megfelelő a szikraköz.	Tisztítsa meg a gyújtógyertyát. Ellenőrizze, hogy megfelelő-e a szikraköz. Bizonyosodjon meg róla, hogy a gyújtógyertya olyan típusú, amely a rádióadást nem zavarja. A megfelelő szikraközért tekintse át a műszaki adatokat.
Gyújtógyertya	A gyújtógyertya nincs meghúzva megfelelően.	Húzza meg újra a gyújtógyertyát
Üzemanyagszűrő	Eltömődött üzemanyagszűrő	Cserélje ki az üzemanyagszűrőt

A motor beindul, de aztán leáll.		
Ellenőrzés	Lehetséges ok	Lehetséges megoldás
Üzemanyagtartály	Nem megfelelő üzemanyag	Engedje le, majd használjon megfelelő üzemanyagot.
Üzemanyagszűrő	Eltömődött üzemanyagszűrő	Cserélje ki az üzemanyagszűrőt
Porlasztó	A motor nem jár megfelelően üresjáratban.	Állítsa be az alapjárat fordulatszámot a T csavarral.
Levegőszűrő	A levegőszűrő eltömődött	Tisztítsa meg a légszűrőt.

További információért forduljon a kereskedőhöz.

# KARBANTARTÁS

## Karbantartási séma

Alább következnek egy lista a gép karbantartásának pontjaival. A legtöbb pontot a Karbantartás című fejezet írja le. A felhasználó kizárólag olyan karbantartási és szervizmunkákat végezhet, amelyek ebben a használati utasításban szerepelnek. Komolyabb beavatkozásokat csak elismert szervizműhely végezhet.

Karbantartás	Napi karbantartás	Heti karbantartás	Havi karbantartás
Tisztítsa meg a gépet kívülről.	X		
Ellenőrizze, hogy a heveder sértetlen-e.	X		
Ellenőrizze a gázszabályozó zár és a gázszabályozó működését biztonsági szempontból.	X		
Ellenőrizze, hogy a fogantyú és a kormány nem sérült-e és biztonságosan van-e rögzítve.	X		
Ellenőrizze, hogy a leállító kapcsoló működik-e.	X		
Győződjön meg róla hogy a vágófelszerelés alapjáratban nem jön mozgásba.	X		
Tisztítsa meg a levegőszűrőt. Ha szükséges, cserélje ki.	X		
Ellenőrizze, hogy a védőegység ép-e, és nincs-e rajta repedés. Ha a védőlemezek sérültek, újtest kaptak, ki kell cserélni őket.	X		
Ellenőrizze, hogy a penge jól kiegyensúlyozott, élesített és nem repedezett-e. A kiegyensúlyozatlan penge rezgéseket idéz elő, s ez megrongálhatja a gépet.	X		
Ellenőrizze, hogy a nyírófej ép-e, és nincs-e rajta repedés. Szükség esetén cserélje ki a nyírófejet.	X		
Ellenőrizze, hogy a vágófelszerelésen jól meg van-e húzva a csavaranya.	X		
Csapágyas támasztócsésze használata esetén ellenőrizze, hogy a zárócsavar szorosra legyen húzva.	X		
Ellenőrizze, hogy a penge szállítási rögzítő szerkezete ép és helyesen felerősíthető-e.	X		
Ellenőrizze, hogy a csavarok és csavaranyák megfelelően meg vannak-e húzva.	X		
Ellenőrizze, hogy nincs-e üzemanyagszivárgás a motortól, üzemanyagtartálytól illetve üzemanyagvezetésektől.	X		

## KARBANTARTÁS

Ellenőrizze indítószerkezetet a zsinórjával.		X	
Ellenőrizze, hogy a rezgéscsillapító elemek sértetlenek-e.		X	
Tisztítsa meg a gyújtógyertya külső felületét. Szerelje le a gyertyát és ellenőrizze az elektródahézagokat. A hézag 0,5 mm legyen, ellenkező esetben a gyertyát ki kell cserélni. A gyújtógyertya olyan legyen, amely a rádióadást nem zavarja.		X	
Tisztítsa meg a gép hűtőrendszerét.		X	
Tisztítsa meg illetve cserélje ki a hangtompító szikrafogóhálóját (csak a katalizátorral nem rendelkező hangtompítókra vonatkozik).		X	
Tisztítsa meg a porlasztót kívülről, és a porlasztó környékét.		X	
Ellenőrizze, hogy a szögváltómű 3/4 részig fel van-e töltve kenőanyaggal. Ha szükséges, töltsse fel speciális zsírral.		X	
Ellenőrizze, hogy a tartószíjon lévő biztonsági kioldó megfelelően működik és nem sérült-e.			X
Ellenőrizze, hogy az üzemanyagszűrő nincs-e elszennyeződve, illetve hogy az üzemanyagvezetéken nincsenek-e repedések vagy egyéb sérülések. Szükség esetén cserélje ki.			X
Ellenőrizze az összes villamos vezetékét és csatlakozást.			X
Ellenőrizze, hogy a tengelykapcsoló, a kuplungrugók és a kuplungdob sértetlenek-e. Szükség esetén cseréltesse ki elismert szervizműhellyel.			X
Cserélje ki a gyújtógyertyát. A gyújtógyertya olyan legyen, amely a rádióadást nem zavarja.			X
Ellenőrizze és esetlegesen tisztítsa meg a hangtompító szikrafogóhálóját (ez kizárólag a katalizátoros hangtompítókra vonatkozik).			X
Kenje be a meghajtótengelyt a speciális kenőzsírral.	Végezze ezt el háromhavonta.		
A rezgéscsökkentő egységeket minden szezon után, de legalább évente egyszer cserélje le.			

# MŰSZAKI ADATOK

## Műszaki adatok

	545FR	545RX	545RXT
<b>Motor</b>			
Hengerűrtartalom, cm <sup>3</sup>	45,7	45,7	45,7
Hengerátmérő, mm	42	42	42
Löklet, mm	33	33	33
Fordulatszám alapljárton, ford/perc	2700	2700	2700
Forgási sebesség a kimenő tengelyen, ford/perc	8800	8800	8800
Legnagyobb motorteljesítmény az ISO 8893 szerint, kW/ ford/perc	2,1/9000	2,1/9000	2,1/9000
Katalizátoros hangtompító	Nem	Nem	Nem
<b>Gyújtásrendszer</b>			
Gyújtógyertya	NGK CMR6H	NGK CMR6H	NGK CMR6H
Elektródátávolság, mm	0,5	0,5	0,5
<b>Üzemanyag- /kenőrendszer</b>			
Üzemanyagtartály kapacitása, liter/cm <sup>3</sup>	0,9	0,9	0,9
<b>Tömeg</b>			
Súly üzemanyag, vágófelszerelés és lemez nélkül, kg	8,7	8,9	8,7
<b>Zajkibocsátás</b>			
(lásd megj. 1.)			
Zajsztint, mért, dB(A)	115	115	115
Zajsztint, garantált L <sub>WA</sub> dB(A)	117	117	117
<b>Zajsztintek</b>			
(2.sz.jegyzet)			
A kezelő hallószervére gyakorolt, a EN ISO 11806 és az ISO 22868 szerint mért ekvivalens hangnyomásszint, dB(A):			
Nyírófejjel ellátva (eredeti)	100	100	100
Fűvágó késsel ellátva (eredeti)	100	100	100
Fűrészpengével ellátva (eredeti)	100	-	-
<b>Rezgésszintek</b>			
(lásd a 3. sz. megjegyzést)			
Az EN ISO 11806 és az ISO 22867 szerint mért ekvivalens rezgésszintek (a <sub>h<sub>v</sub>,eq</sub> ) a fogantyúban, m/s <sup>2</sup>			
Nyírófejjel ellátva (eredeti), bal/jobb	3,6/3,8	3,2/2,9	3,2/2,9
Fűvágó késsel ellátva (eredeti), bal/jobb	3,3/3,0	2,9/2,4	2,9/2,4
Fűrészpengével ellátva (eredeti), bal/jobb	3,8/3,2	-	-

1. sz. megjegyzés: A környezet zajszenyezése zajteljesítményszintként (L<sub>WA</sub>) mérve a 2000/14/EG EGK-direktíva szerint. A gép jelentősen szereplő hangteljesítményszintjét a legmagasabb szintet produkáló eredeti vágófelszereléssel mérték. A garantált és a mért hangteljesítmény közötti különbségnek az az oka, hogy a garantált hangteljesítmény tartalmazza a mérési eredményben lévő ingadozást és az azonos modellű gépek közti eltéréseket is a 2000/14/EK jelű irányelv értelmében.

2. megjegyzés: A gép ekvivalens hangnyomásszintjére vonatkozó jelentési adatok az 1 dB(A) tipikus statisztikus ingadozásával (szórásával) rendelkeznek.

3. megjegyzés: Az ekvivalens rezgésszintre vonatkozó megküldött adatok az 1 m/s<sup>2</sup> tipikus statisztikus ingadozásával (szórásával) rendelkeznek.

# MŰSZAKI ADATOK

	545FX	545FXT
<b>Motor</b>		
Hengerűrtartalom, cm <sup>3</sup>	45,7	45,7
Hengerátmérő, mm	42	42
Löket, mm	33	33
Fordulatszám alapjáraton, ford/perc	2700	2700
Javasolt max. fordulatszám, megterhelés nélkül, ford/perc	12400	12400
Forgási sebesség a kimenő tengelyen, ford/perc	9600	9600
Legnagyobb motorteljesítmény az ISO 8893 szerint, kW/ ford/perc	2,2/9000	2,2/9000
Katalizátoros hangtompító	Nem	Nem
<b>Gyújtásrendszer</b>		
Gyújtógyertya	NGK CMR6H	NGK CMR6H
Elektródátávolság, mm	0,5	0,5
<b>Üzemanyag-/kenőrendszer</b>		
Benzintartály űrtartalma	0,9	0,9
<b>Tömeg</b>		
Súly üzemanyag, vágófelszerelés és lemez nélkül, kg	8,2	8,4
<b>Zajkibocsátás</b>		
(lásd meg, 1)		
Zajszint, mért, dB(A)	113	113
Zajszint, garantált L <sub>WA</sub> dB(A)	114	114
<b>Zajszintek</b>		
(2.sz.jegyzet)		
A kezelő hallószervére gyakorolt, a EN ISO 11806 és az ISO 22868 szerint mért ekvivalens hangnyomásszint, dB(A):		
Nyírófejrel ellátva (eredeti)	-	-
Fűvágó késsel ellátva (eredeti)	-	-
Fűrészpengével ellátva (eredeti)	99	99
<b>Rezgésszintek</b>		
(lásd a 3. sz. megjegyzést)		
Az EN ISO 11806 és az ISO 22867 szerint mért ekvivalens rezgésszintek (a <sub>nv,eq</sub> ) a fogantyúban, m/s <sup>2</sup>		
Nyírófejrel ellátva (eredeti), bal/jobb	-	-
Fűvágó késsel ellátva (eredeti), bal/jobb	-	-
Fűrészpengével ellátva (eredeti), bal/jobb	2,0/3,2	2,0/3,2

1. sz. megjegyzés: A környezet zajszennyezése zajteljesítményszintként (L<sub>WA</sub>) mérve a 2000/14/EG EKG-direktíva szerint. A gép jelentésben szereplő hangteljesítményszintjét a legmagasabb szintet produkáló eredeti vágófelszereléssel mérték. A garantált és a mért hangteljesítmény közötti különbségnek az az oka, hogy a garantált hangteljesítmény tartalmazza a mérési eredményben lévő ingadozást és az azonos modellű gépek közti eltéréseket is a 2000/14/EK jelű irányelv értelmében.

2. megjegyzés: A gép ekvivalens hangnyomásszintjére vonatkozó jelentési adatok az 1 dB(A) tipikus statisztikus ingadozásával (szórásával) rendelkeznek.

3. megjegyzés: Az ekvivalens rezgésszintre vonatkozó megküldött adatok az 1 m/s<sup>2</sup> tipikus statisztikus ingadozásával (szórásával) rendelkeznek.



# MŰSZAKI ADATOK

<b>545RX, 545RXT</b>		
<b>Jóváhagyott tartozékok</b>	<b>Típus</b>	<b>A vágófelszerelés védelme, Cikkszám</b>
A pengék/kécek középponti nyílása: Ø 25,4 mm	Csavarmenten pengetengely: M12	
Fűpenge/fűkés	Multi 255-3 (Ø 255 3-fog)	537 28 85-01 / 544 46 43-01
	Multi 275-4 (Ø 275 4-fog)	537 28 85-01 / 544 46 43-01
	Multi 300-3 (Ø 300 3-fog)	537 28 85-01 / 544 46 43-01
Fűrészpenge	Maxi XS 200-22 (Ø 200 22-fog)	537 31 09-01
	Scarlet 200-22 (Ø 200 22-fog)	537 31 09-01
Műanyagkések	Tricut Ø 300 mm (a külön pengék cikkszámja 531 01 77-15)	537 28 85-01 / 544 46 43-01
Nyírófej	Trimmy S II (Ø 2,4-3,3 mm-es zsinór)	503 95 43-01 / 544 46 43-01
	Auto 55 (Ø 2,7-3,3 mm-es zsinór)	503 95 43-01 / 544 46 43-01
	T45x (Ø 2,7-3,3 mm-es zsinór)	503 95 43-01 / 544 46 43-01
Támasztócsésze	Rögzített	

<b>545FX, 545FXT</b>		
<b>Jóváhagyott tartozékok</b>	<b>Típus</b>	<b>A vágófelszerelés védelme, Cikkszám</b>
A pengék/kécek középponti nyílása: Ø 25,4 mm	Csavarmenten pengetengely: M12	
Fűpenge/fűkés	Multi 255-3 (Ø 255 3-fog)	537 29 74-01 / 544 46 43-01
	Multi 275-4 (Ø 275 4-fog)	537 29 74-01 / 544 46 43-01
	Multi 300-3 (Ø 300 3-fog)	537 29 74-01 / 544 46 43-01
Fűrészpenge	Maxi XS 200-22 (Ø 200 22-fog)	574 53 26-01
	Scarlet 200-22 (Ø 200 22-fog)	574 53 26-01
	Scarlet 225-24 (Ø 225 24-fog)	574 50 67-02
Műanyagkések	Tricut Ø 300 mm (a külön pengék cikkszámja 531 01 77-15)	537 29 74-01 / 544 46 43-01
Nyírófej	Trimmy S II (Ø 2,4-3,3 mm-es zsinór)	537 29 73-01 / 544 46 43-01
	Auto 55 (Ø 2,7-3,3 mm-es zsinór)	537 29 73-01 / 544 46 43-01
	T45x (Ø 2,7-3,3 mm-es zsinór)	537 29 73-01 / 544 46 43-01
Támasztócsésze	Rögzített	

# MŰSZAKI ADATOK

545FR		
Jóváhagyott tartozékok	Típus	A vágófelszerelés védelme, Cikkszám
A pengék/kések középponti nyílása: Ø 25,4 mm	Csavarmenet pengetengely: M12	
Fűpenge/fűkés	Multi 255-3 (Ø 255 3-fog)	537 28 85-01 / 544 46 43-01
	Multi 275-4 (Ø 275 4-fog)	537 28 85-01 / 544 46 43-01
	Multi 300-3 (Ø 300 3-fog)	537 28 85-01 / 544 46 43-01
Fűrészpenge	Maxi XS 200-22 (Ø 200 22-fog)	537 31 09-01
	Scarlet 200-22 (Ø 200 22-fog)	537 31 09-01
Műanyagkésék	Tricut Ø 300 mm (a külön pengék cikkszáma 531 01 77-15)	537 28 85-01 / 544 46 43-01
Nyírófej	Trimmy S II (Ø 2,4-3,3 mm-es zsinór)	503 95 43-01 / 544 46 43-01
	Auto 55 (Ø 2,7-3,3 mm-es zsinór)	503 95 43-01 / 544 46 43-01
	T45x (Ø 2,7-3,3 mm-es zsinór)	503 95 43-01 / 544 46 43-01
Támasztócsésze	Rögzített	
Vágópenge		544 02 65-02

## EK-megfelelőségi nyilatkozat

A Husqvarna AB, SE-561 82 Huskvarna, Svédország, tel.+46-36-146500, ezennel igazolja, hogy a **Husqvarna 545FR, 545FX/FXT, 545RX és 545RXT** tisztítófűrészek az 2016. évi sorozatszámától kezdve (az évszám, és azt követően a sorozatszám a típus táblán szerepelnek) megfelelnek a BIZOTTSÁG DIREKTÍVÁJÁ-ban előírtaknak:

- Gépekről szóló **2006/42/EK** irányelv (2006. május 17.).
- 2014 február 26, "az elektromágneses kompatibilitást illetően" **2014/30/EU**.
- 2000 május 8, "a környezet zajszennyezését illetően", **2000/14/EG**. Megfelelőségi felmérés az V. függelék szerint. A zajszennyezését illetően lásd a Műszaki adatok című fejezetet.
- a 2011. június 8-i, „az egyes veszélyes anyagok elektromos és elektronikus berendezésekben való alkalmazásának korlátozására” vonatkozó irányelv **2011/65/EU**.

Alkalmazott szabványok:

**EN ISO 12100:2010, EN ISO 11806:2011, EN ISO 14982:2009, CISPR 12:2007+A:2009, EN 50581:2012**

A Svensk Maskinprovning (SMP) AB, Box 7035, SE-750 07 Uppsala, Svédország, típusellenőrzést végzett a Husqvarna AB vállalat számára. A bizonyítványok számai:

**SEC/11/2294** – 545FR, **SEC/11/2293** – 545RX, RXT, **SEC/11/2292** – 545FX, 545FXT.

Az SMP Svensk Maskinprovning AB a 2000/14/EK tanácsi irányelv V. függelékét szintén elfogadta. A bizonyítványok számai:

**01/164/073** – 545FR, **01/164/073** – 545RX, RXT, **01/164/072** – 545FX, 545FXT.

Huskvarna, 2016 március 30.



Per Gustafsson, Fejlesztési igazgató (A Husqvarna AB technikai dokumentációért felelős hivatalos képviselője.)

# ZNACZENIE SYMBOLI

## Symbole

**OSTRZEŻENIE!** Wykaszarki, wycinarki i przycinarki mogą stać się niebezpiecznymi narzędziami! Następstwem nieuważnej lub nieprawidłowej obsługi mogą być poważne obrażenia lub śmierć użytkownika bądź innych osób. Jest niezmiernie ważne, by ze zrozumieniem przeczytać treść instrukcji obsługi. Przed przystąpieniem do pracy maszyną prosimy dokładnie i ze zrozumieniem zapoznać się z treścią niniejszej instrukcji.

Zawsze należy stosować:

- Kask ochronny, gdy zachodzi ryzyko uderzenia spadającymi przedmiotami
- Zatwierdzone ochronniki słuchu
- Zatwierdzona osłona oczu

Maks. liczba obrotów wałka zdawczego, obr./min

Niniejszy produkt zgodny jest z obowiązującymi dyrektywami CE.

Ostrzeżenie przed odrzucanymi i rykoszetującymi przedmiotami.

W czasie pracy użytkownik maszyny jest zobowiązany dopilnować, aby żadne osoby ani zwierzęta nie znajdowały się bliżej niż w odległości 15 m.

Maszyna wyposażona w tarczę tnącą lub w tarczę do koszenia trawy może zostać gwałtownie odrzucona w bok, gdy tarcza natrafi na przedmiot trwale związany z podłożem. Zjawisko to nazywa się odbiciem. Tarcza jest w stanie odciąć rękę lub nogę. Należy zapewnić, by ludzie i zwierzęta nigdy nie znajdowali się bliżej niż w odległości co najmniej 15 metrów od maszyny.

Zawsze używaj zatwierdzonych rękawic ochronnych.

Używaj przeciwpoślizgowego, stabilnego obuwia wysokiego.

Pompa paliwowa

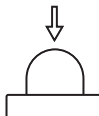

**Ssanie:** Wyciągnij dźwignię ssania do położenia włączenia.



Uzupełnianie paliwa.

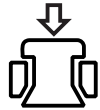

**Zawór dekompresyjny:** Zawór ten służy do zmniejszenia ciśnienia w cylindrze i tym samym ułatwienia rozruchu. Używaj zaworu dekompresyjnego przy każdorazowym uruchamianiu silnika maszyny.

Podgrzewanie uchwytów



Przeznaczone wyłącznie do giętkiego, nie metalowego osprzętu tnącego, tzn. głowicy żyłkowej i żyłki.



Emisja hałasu do otoczenia zgodna z dyrektywą Wspólnoty Europejskiej. Wartość emisji dla maszyny podana została w rozdziale Dane techniczne oraz na naklejce.



Tabczka znamionowa z numerem seryjnym. **yyyy** oznacza rok produkcji, **ww** określa tydzień produkcji.

**yyyywwxxxxx**

**Pozostałe symbole/naklejki samoprzylepne umieszczone na maszynie dotyczą specjalnych wymogów, związanych z certyfikatami w poszczególnych krajach.**

Przegląd lub/ oraz konserwację wolno wykonywać tylko przy wyłączonym silniku, gdy wyłącznik znajduje się w położeniu STOP.

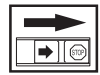

Zawsze używaj zatwierdzonych rękawic ochronnych.

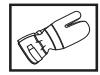

Wykonuj regularnie czyszczenie.

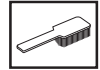

Kontrola wzrokowa.



Konieczne jest stosowanie zatwierdzonej osłony oczu.



# SPIS TREŚCI

## Spis treści

Dane techniczne .....	74
Deklaracja zgodności WE .....	77

### ZNACZENIE SYMBOLI

Symbole .....	39
---------------	----

### SPIS TREŚCI

Spis treści .....	40
-------------------	----

### WSTĘP

Szanowny Kliencie! .....	41
--------------------------	----

### OPIS URZĄDZENIA

Budowa wykaszarki do krzewów .....	42
------------------------------------	----

### OGÓLNE ZASADY BEZPIECZEŃSTWA

Środki ostrożności, które należy zastosować przed rozpoczęciem pracy wycinarką lub wykaszarką .....	43
Ważne .....	43
Środki ochrony osobistej .....	44
Zespoły zabezpieczające maszyny .....	44
Osprzęt tnący .....	48

### MONTAŻ

Montaż uchwytu sterowniczego i rączki gazu .....	51
Położenie transportowe, uchwyt sterowniczy .....	51
Montaż osprzętu tnącego .....	51
Mocowanie przedłużenia osłony .....	52
Montaż osłony ostrza/osłony wielofunkcyjnej, ostrza do trawy I noża do trawy .....	52
Montaż osłony ostrza i ostrza tnącego .....	53
Montaż pozostałych osłon i osprzętu tnącego .....	53
Dopasowywanie szelek i zawieszania wykaszarki .....	54
Balance X .....	54
Balance XT .....	55

### OBCHODZENIE SIĘ Z PALIWEM

Zasady bezpieczeństwa – paliwo .....	58
Paliwo .....	58
Tankowanie .....	59

### URUCHAMIANIE I WYŁĄCZANIE

Kontrola przed uruchomieniem .....	60
Uruchamianie i wyłączanie .....	60

### TECHNIKA PRACY

Ogólne zasady pracy maszyną .....	62
-----------------------------------	----

### KONSERWACJA

Gaźnik .....	67
Tłumik .....	67
Układ chłodzenia .....	68
Filtr powietrza .....	68
Przekładnia kątowa .....	69
Walek napędowy .....	69
Świeca zapłonowa .....	69
Eksploatacja w okresie zimowym .....	69
Rozwiązywanie problemów .....	71
Plan konserwacji .....	72

### DANE TECHNICZNE

## Szanowny Kliencie!

Gratulujemy wyboru produktu Husqvarna! Tradycje firmy Husqvarna sięgają roku 1689, kiedy to król Karl XI nakazał wybudować fabrykę muszkietów na brzegu rzeki Huskvarna. Lokalizacja fabryki była trafna, gdyż umożliwiała wykorzystywanie energii wodnej. Przez ponad 300 lat istnienia, w fabryce Husqvarna produkowano wiele różnych produktów – od opalanych drewnem pieców kuchennych po nowoczesne maszyny kuchenne, maszyny do szycia, rowery, motocykle i in. W 1956 roku wypuszczono pierwsze kosiarki silnikowe, a w 1959 przyszła kolej na pilarki łańcuchowe. Produkty te do dziś stanowią podstawowy asortyment Husqvarny.

Husqvarna jest obecnie światowym liderem w zakresie produkcji sprzętu do prac leśnych i ogrodniczych, a jej priorytetem jest zapewnienie najwyższej jakości produktów. Firma zajmuje się tworzeniem, produkcją i sprzedażą maszyn o napędzie silnikowym, przeznaczonych do użytku w leśnictwie, ogrodnictwie i budownictwie. Celem Husqvarny jest również zachowanie najwyższego poziomu ergonomii, użyteczności i bezpieczeństwa produktów oraz troska o środowisko. Dlatego wprowadzanych jest wiele udoskonaleń, dzięki którym urządzenia spełniają wysokie wymagania w tych obszarach.

Jesteśmy przekonani, że przez długi czas będą Państwo zadowoleni z jakości i wydajności naszych produktów. Zakup jakiegokolwiek z naszych produktów daje możliwość korzystania z profesjonalnej pomocy i obsługi technicznej, w razie konieczności przeprowadzenia naprawy lub serwisu. Jeżeli maszyna nie została kupiona w autoryzowanym punkcie sprzedaży, prosimy zapytać o najbliższy warsztat serwisowy.

Mamy nadzieję, że będą Państwo zadowoleni ze swojej maszyny i że będzie ona Państwu służyć przez długie lata. Prosimy pamiętać, że niniejsza instrukcja obsługi jest ważnym dokumentem, dzięki któremu maszyna zyskuje większą wartość. Stosując się do zawartych w niej wskazówek (na temat użytkowania, obsługi technicznej, konserwacji itd.) można znacznie przedłużyć okres użytkowy maszyny, a także zwiększyć jej wartość w przypadku sprzedaży. W razie sprzedaży maszyny należy przekazać nowemu użytkownikowi także instrukcję obsługi.

Dziękujemy za wybór produktu Husqvarna!

Husqvarna AB nieustannie modernizuje swoje wyroby, w związku z czym zastrzega sobie prawo do wprowadzania zmian dotyczących m.in. wyglądu produktów bez uprzedzenia.

# OPIS URZĄDZENIA

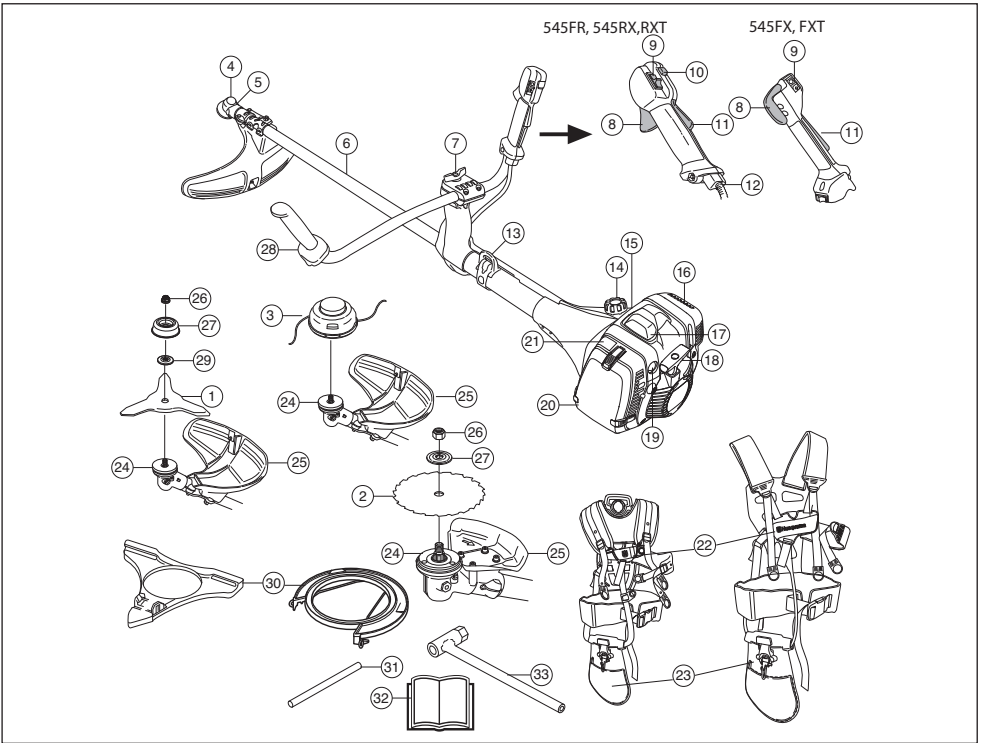

## Budowa wykaszarki do krzewów

- |  |                                  |
|--|----------------------------------|
| 1 Tarcza tnąca nożowa (545FR, 545RX, 545RXT)         | 18 Uchwyt rozrusznika            |
| 2 Ostrze tnące (545FR, 545RX, 545RXT)                | 19 Pompa paliwowa                |
| 3 Głowica żyłkowa (545FR, 545RX, 545RXT)             | 20 Pokrywa filtra powietrza      |
| 4 Przekładnia kątowa                                 | 21 Dźwignia ssania               |
| 5 Uzupelnianie środka smarującego, przekładniakątowa | 22 Szelki, mechanizm zwalniający |
| 6 Wysięgnik  | 23 Szelki, poduszka biodrowa     |
| 7 Regulacja uchwytu                                  | 24 Pierścien sprzęgający         |
| 8 Dźwignia gazu                                      | 25 Osłona osprzętu tnącego       |
| 9 Wyłącznik  | 26 Nakrętka zabezpieczająca      |
| 10 Przycisk obrotów rozruchowych                     | 27 Kołnierz oporowy              |
| 11 Blokada dźwigni gazu                              | 28 Uchwyt sterowniczy            |
| 12 Regulacja ciągną gazu                             | 29 Talerz dystansowy             |
| 13 Zaczep do zawieszania                             | 30 Osłona transportowa           |
| 14 Zbiornik paliwa                                   | 31 Kołek blokujący               |
| 15 Zawór dekompresyjny                               | 32 Instrukcja obsługi            |
| 16 Tłumik  | 33 Klucz do nakrętki ostrza      |
| 17 Nasadka świecy i świeca zapłonowa                 |                                  |

# OGÓLNE ZASADY BEZPIECZEŃSTWA

## Środki ostrożności, które należy zastosować przed rozpoczęciem pracy wycinarką lub wykaszarką.

- Zapoznaj się dokładnie z treścią instrukcji obsługi.
- Sprawdź prawidłowość zamontowania i regulacji mechanizmu tnącego.



**OSTRZEŻENIE!** Długotrwałe przebywanie w hałasie może doprowadzić do trwałej utraty słuchu. Dlatego należy zawsze stosować atestowane ochronniki słuchu.



**OSTRZEŻENIE!** Pod żadnym pozorem nie wolno zmieniać ani modyfikować fabrycznej konstrukcji maszyny bez zezwolenia wydanego przez producenta. Zawsze należy używać wyłącznie oryginalnych części zamiennych. Samowolne wprowadzanie zmian oraz/ lub montowanie wyposażenia nie zatwierdzonego przez producenta może stać się przyczyną groźnych obrażeń lub śmierci obsługującego urządzenie bądź innych osób.



**OSTRZEŻENIE!** W razie nieprawidłowej lub nieuważnej obsługi, wykaszarka, wycinarka lub przycinarka może stać się niebezpiecznym narzędziem, mogącym spowodować poważne obrażenia lub śmierć użytkownika bądź innych osób. Dlatego bardzo ważne jest, aby przeczytać niniejszą instrukcję obsługi dokładnie i ze zrozumieniem.

## WAŻNE!

Wycinarki i wykaszarki są przeznaczone wyłącznie do przycinania trawy, wykaszania trawy lub wykaszania zarośli leśnych.

Użytkowanie regulują przepisy państwowe lub lokalne. Należy przestrzegać odpowiednich przepisów

Do silnika jako źródła napędu możesz zakładać wyłącznie zalecane przez nas akcesoria oraz elementy osprzętu tnącego, wymienione w rozdziale Dane techniczne.

Nigdy nie należy używać maszyny w stanie zmęczenia, podczas choroby, po spożyciu alkoholu lub innych środków odurzających bądź po zażyciu leków, które wpływają na wzrok, zdolność oceny sytuacji lub koordynację ruchów.

Stosuj środki ochrony osobistej. Patrz wskazówki podane pod rubryką Środki ochrony osobistej.

Nie wolno pracować maszyną przerobioną, odbiegającą od oryginału.

Nie wolno używać maszyny, jeśli jest ona uszkodzona. Stosuj się do zaleceń dotyczących bezpieczeństwa, konserwacji i obsługi technicznej podanych w niniejszej instrukcji. Niektóre czynności konserwacyjne i serwisowe muszą być wykonywane przez przeszkolony i wykwalifikowany personel. Patrz wskazówki w części zatytułowanej Konserwacja".

Przed uruchomieniem maszyny należy zamocować wszystkie pokrywy, osłony i uchwyty. W celu uniknięcia porażenia prądem zapewnij, by kapturek świecy zapłonowej i przewód zapłonowy nie były uszkodzone.

Użytkownik maszyny jest zobowiązany dopilnować, aby podczas pracy żadne osoby postronne ani zwierzęta nie znajdowały się w odległości mniejszej niż 15 m. Jeśli w tym samym miejscu pracuje kilku użytkowników, odległość między nimi nie powinna być mniejsza niż podwójna wysokość drzew, przy czym musi wynosić co najmniej 15 m.

Przed użyciem maszyny należy wykonać jej przegląd ogólny, patrz plan konserwacji.



**OSTRZEŻENIE!** Ingerencja w silnik powoduje unieważnienie europejskiego zatwierdzenia typu produktu.



**OSTRZEŻENIE!** Podczas pracy urządzenie niniejsze wytwarza pole elektro-magnetyczne. W pewnych okolicznościach pole to może zakłócać pracę aktywnych lub pasywnych implantów medycznych. Przed przystąpieniem do pracy z maszyną w celu ograniczenia ryzyka poważnych lub śmiertelnych obrażeń, osoby posiadające implanty medyczne powinny skonsultować się z lekarzem oraz ich producentem.

# OGÓLNE ZASADY BEZPIECZEŃSTWA



**OSTRZEŻENIE!** Włączanie silnika w zamkniętych lub źle wentylowanych pomieszczeniach może być przyczyną śmierci wskutek uduszenia lub zatrucia tlenkiem węgla.

## Środki ochrony osobistej

### WAŻNE!

W razie nieprawidłowej lub nieuważnej obsługi, wykasarka, wycinarka lub przycinarka może stać się niebezpiecznym narzędziem, mogącym spowodować poważne obrażenia lub śmierć użytkownika bądź innych osób. Dlatego bardzo ważne jest, aby przeczytać niniejszą instrukcję obsługi dokładnie i ze zrozumieniem.

Podczas używania maszyny należy zawsze mieć na sobie zatwierdzone przez odpowiednie władze środki ochrony osobistej. Środki ochrony osobistej nie eliminują ryzyka odniesienia obrażeń, natomiast ograniczają ich rozmiar w razie zaistnienia wypadku. Poproś swojego dealera o pomoc w wyborze środków ochrony osobistej.



**OSTRZEŻENIE!** Mając założone ochronniki słuchu należy zawsze być szczególnie uważnym na sygnały i zawałania ostrzegawcze. Zdejmij ochronniki słuchu zaraz po wyłączeniu silnika.

### KASK

Kasku należy używać, gdy wysokość ścinanych pni przekracza 2 m.



### OCHRONNIKI SŁUCHU

Należy stosować ochronnik słuchu o wystarczających właściwościach tłumiących.



### OŚLONA OCZU

Należy zawsze używać zatwierdzonych osłon oczu. Używając maski ochronnej twarzy, należy mieć na sobie także zatwierdzone okulary ochronne. Za zatwierdzone okulary ochronne uważane są takie, które są zgodne z normami ANSI Z87.1 dla USA lub EN 166 dla krajów UE.



### RĘKAWICE

Rękawice należy używać wtedy, kiedy to jest konieczne np. podczas montażu mechanizmu tnącego.



### OBUWIE WYSOKIE

Używaj obuwia wysokiego z podnoskami stalowymi i podeszwami przeciwpoślizgowymi.



### ODZIEŻ

Stosuj odzież uszytą z tkaniny odpornej na rozdarcie i nie noś luźnej garderoby, która łatwo zaczepia się o gałęzie. Noś zawsze długie spodnie uszyte z mocnej tkaniny. Nie zakładaj biżuterii, krótkich spodni i sandałów, ani nie pracuj bez obuwia. Dopilnuj, aby włosy nie spadały na ramiona.

### APTECZKA PIERWSZEJ POMOCY

Apteczka pierwszej pomocy powinna znajdować się zawsze w pobliżu.



## Zespoły zabezpieczające maszyny

W niniejszym rozdziale przedstawiono poszczególne zespoły zabezpieczające maszyny, omówiono ich funkcję oraz sposoby ich kontrolowania i konserwacji w celu zapewnienia prawidłowego działania. Patrz rozdział Co jest co?, aby zapoznać się z rozmieszczeniem tych zespołów w pilarcze.

Jeżeli maszyna nie jest prawidłowo konserwowana i nie jest poddawana profesjonalnie wykonywanym naprawom oraz/lub obsłudgom technicznym, jej okres użytkowy jest krótszy oraz większe jest ryzyko wypadków. Jeżeli potrzebujesz



# OGÓLNE ZASADY BEZPIECZEŃSTWA

więcej informacji, skontaktuj się z najbliższym warsztatem serwisowym.

## WAŻNE!

Wszelkie czynności obsługowe i naprawy maszyny wymagają specjalnego przeszkolenia. Dotyczy to szczególnie jej zespołów zabezpieczających. Jeżeli maszyna nie spełnia jakiegokolwiek z niżej wymienionych warunków kontrolnych, należy ją oddać do warsztatu obsługi technicznej. Kupując nasze produkty zyskujesz także gwarancję profesjonalnej obsługi i napraw. Jeżeli w miejscu zakupu nie jest prowadzona obsługa serwisowa, zapytaj o adres najbliższego warsztatu obsługi technicznej.



**OSTRZEŻENIE! Nigdy nie używaj maszyny z uszkodzonymi zespołami zabezpieczającymi. Zespoły zabezpieczające maszyny należy kontrolować i konserwować zgodnie z opisem w niniejszym rozdziale. Jeżeli Twoja maszyna nie spełnia jakiegokolwiek z warunków kontrolnych, należy ją oddać do serwisu.**

## Blokada dźwigni gazu

Blokada dźwigni gazu zabezpiecza przed przypadkowym naciśnięciem dźwigni gazu. Nacisk na dźwignię (A) znajdującą się na uchwycie (tzn. w momencie ujęcia uchwytu) zwalnia dźwignię gazu (B). Po zwolnieniu uchwytu dźwignia gazu i dźwignia blokady powrócą do swoich pozycji wyjściowych. Ruch ten kontrolują dwie niezależne od siebie sprężyny. Oznacza to, że gdy puścisz uchwyt dźwignia gazu jest automatycznie blokowana w pozycji biegu jałowego.

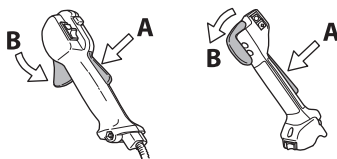

Sprawdź, czy dźwignia gazu jest zablokowana w położeniu biegu jałowego, gdy blokada dźwigni gazu znajduje się w położeniu wyjściowym.

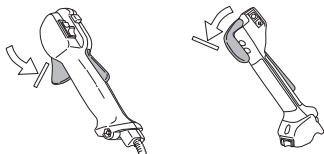

Wciśnij blokadę dźwigni gazu i sprawdź, czy po zwolnieniu nacisku powraca ona do położenia wyjściowego.

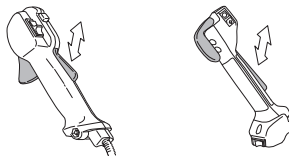

Sprawdź, czy dźwignia gazu i jej blokada poruszają się płynnie i czy sprężyny powrotnie działają prawidłowo.

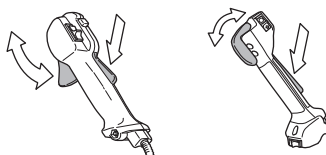

Patrz wskazówki pod rubryką Uruchamianie. Włącz maszynę i dodaj gazu do oporu. Zwolnij dźwignię gazu i sprawdź, czy osprzęt tnący zatrzymał się i nie porusza się. Jeśli osprzęt tnący obraca się, mimo iż dźwignia gazu znajduje się w położeniu biegu jałowego, należy sprawdzić wyregulowanie biegu jałowego gaźnika. Patrz wskazówki pod rubryką Konserwacja.

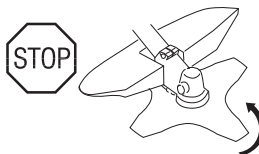
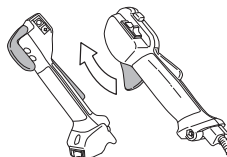

## Wyłącznik

Silnik należy wyłączać za pomocą wyłącznika.

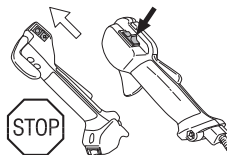

Włącz silnik i sprawdź, czy po przesunięciu wyłącznika w położenie stop silnik zatrzyma się.

# OGÓLNE ZASADY BEZPIECZEŃSTWA

## Oslona osprzętu tnącego



Zadaniem osłony jest ochrona użytkownika przed odłamkami wyrzucanymi przez wirujący mechanizm tnący. Osłona zabezpiecza również użytkownika przed dotknięciem do osprzętu tnącego.

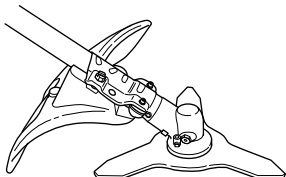

Sprawdź, czy osłona nie jest uszkodzona i czy nie ma śladów pęknięcia. Wymień osłonę, która została uderzona lub jest pęknięta.

Zawsze stosuj osłonę zalecaną dla danego osprzętu tnącego. Patrz rozdział Dane techniczne.



**OSTRZEŻENIE!** W żadnym wypadku nie wolno używać osprzętu tnącego bez zamontowanej, zatwierdzonej osłony. Patrz rozdział Dane techniczne. Stosowanie niewłaściwych lub uszkodzonych osłon może stać się przyczyną poważnych obrażeń.

## System tłumienia wibracji



Twoja maszyna jest wyposażona w system tłumienia wibracji, którego zadaniem jest ograniczenie wibracji do minimum i zapewnienie jak największego komfortu podczas pracy maszyną.

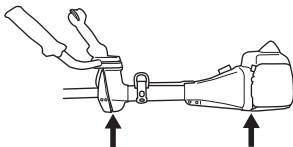

Nieprawidłowo nawinięta żyłka lub niewłaściwy osprzęt tnący powoduje wzrost wibracji. Patrz wskazówki podane pod rubryką Osprzęt tnący.

System tłumienia wibracji, w który wyposażona jest maszyna, obniża poziom wibracji przekazywanych na uchwyty z silnika/osprzętu tnącego.

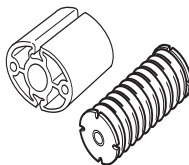

Sprawdź regularnie, czy elementy amortyzujące nie są pęknięte lub czy nie uległy deformacji. Sprawdź, czy elementy amortyzujące są całe i dobrze zamocowane.



**OSTRZEŻENIE!** Nadmierne wystawienie operatora na działanie wibracji może powodować uszkodzenia układu krążenia i układu nerwowego, szczególnie u ludzi z wadami krążenia. Zwróć się do lekarza, jeśli rozpoznasz u siebie symptomy dolegliwości somatycznych, których przyczyną może być wystawienie na nadmierne wibracje. Przykładem takich symptomów jest: drętwienie, utrata czucia, mrowienie, kłucie, ból, utrata sił, zmiany koloru skóry lub jej stanu. Symptomy te zazwyczaj są odczuwalne w palcach, dłoniach i nadgarstkach. Ryzyko wzrasta przy niskich temperaturach.

## Szybkie rozpinanie

Z przodu znajduje się łatwodostępny mechanizm szybkiego rozpinania będący zabezpieczeniem na wypadek zapalenia się silnika lub w innych sytuacjach, gdy konieczne jest szybkie oswobodzenie operatora z maszyny i szelek. Patrz wskazówki pod rubryką Dopasowywanie szelek i zawieszenia wykaszarki. W niektórych szelkach, przy haku do zawieszania, znajduje się także mechanizm szybkiego rozpinania.

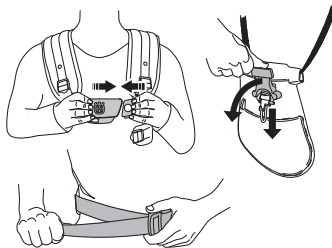

Sprawdź, czy paski szelek są właściwie umieszczone. Po wyregulowaniu szelek i zawieszania maszyny sprawdź, czy działa mechanizm rozpinania awaryjnego.

# OGÓLNE ZASADY BEZPIECZEŃSTWA

## Tłumik



**OSTRZEŻENIE!** Nigdy nie używaj maszyny w pomieszczeniach lub w miejscach, w których brak jest wentylacji. Spaliny zawierają tlenek węgla — bezwonne, trujący gaz zagrażający życiu.

Zadaniem tłumika jest ograniczenie do minimum poziomu hałasu i odrzucanie spalin poza strefę pracy operatora. Tłumik wyposażony w katalizator zmniejsza również zawartość szkodliwych substancji w spalinach.



W krajach o gorącym i suchym klimacie ryzyko powstawania pożarów jest duże. Dlatego niektóre tłumiki wyposażyliśmy w tzw. siatkę przeciwiskrową. Sprawdź, czy tłumik w Twojej maszynie ma taką siatkę.

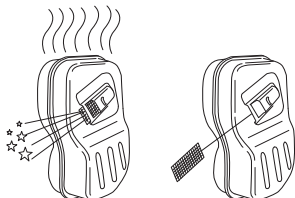

Tłumik wymaga dokładnego stosowania się do instrukcji dotyczących kontroli, konserwacji i obsługi. Patrz wskazówki podane pod rubryką Kontrola, konserwacja i obsługa zespołów zabezpieczających maszyny.

Nigdy nie używaj maszyny z uszkodzonym tłumikiem.



Sprawdź regularnie, czy tłumik jest dokładnie przymocowany do maszyny.

Jeśli tłumik w Twojej maszynie jest wyposażony w siatkę przeciwiskrową, należy ją regularnie czyścić.

Zanieczyszczona siatka powoduje przegrzewanie się silnika, co może być przyczyną poważnych uszkodzeń.

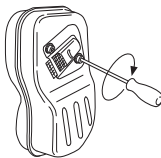

**OSTRZEŻENIE!** Tłumik z katalizatorem jest bardzo gorący zarówno podczas pracy, jak i zaraz po jej ukończeniu. Dotyczy to również pracy na biegu jałowym. Dotknięcie może spowodować oparzenie skóry. Należy pamiętać o zagrożeniu pożarowym!



**OSTRZEŻENIE!** Wewnątrz tłumika znajdują się substancje chemiczne mogące wywoływać choroby nowotworowe. W razie uszkodzenia tłumika unikaj styczności z tymi elementami.



**WAŻNE!** Spaliny silnikowe mają wysoką temperaturę, mogą zawierać iskry, które mogą się stać przyczyną pożaru. Nigdy nie włączaj maszyny w pomieszczeniach zamkniętych lub w pobliżu materiałów łatwopalnych!

## Nakrętka zabezpieczająca



Do zamocowania niektórych typów osprzętu tnącego używa się nakrętki zabezpieczającej.

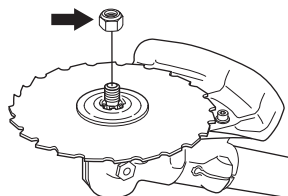

Podczas montażu dokręcać nakrętkę w kierunku przeciwnym do kierunku obrotów osprzętu tnącego. Podczas demontażu odkręcać nakrętkę w kierunku zgodnym z kierunkiem obrotów osprzętu tnącego. (UWAGA! Nakrętka jest lewoskrętna.) Podczas odkręcania i przykręcania nakrętki ostrza tnącego zawsze istnieje ryzyko skaleczenia się o zęby ostrza tnącego. Należy zatem pamiętać, aby podczas wykonywania tej czynności ręka osłonięta była przez osłonę ostrza. Aby było to możliwe, używaj zawsze klucza nasadowego z rękojeścią o odpowiedniej długości. Strzałka na rysunku wskazuje obszar,

# OGÓLNE ZASADY BEZPIECZEŃSTWA

w którym należy operować kluczem nasadowym przy odpowiednio odkręcaniu i dokręcaniu nakrętki.

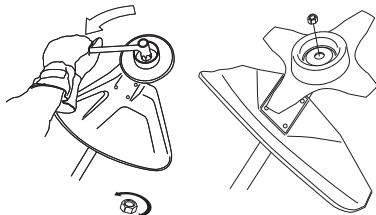

Nylonowy pierścień zabezpieczający nakrętkę przed odwróceniem się nie powinien być starty do tego stopnia, aby można było przykręcić nakrętkę ręcznie. Zabezpieczenie to powinno wymagać siły przykręcania równej co najmniej 1,5 Nm. Po około dziesięciokrotnym przykręcaniu nakrętki należy wymienić ją na nową.

## Osprzęt tnący

W niniejszym rozdziale omówiono, jak dzięki stosowaniu właściwego osprzętu tnącego i prawidłowej jego konserwacji można:

- Zmniejszyć tendencje maszyny do odbijania
- Uzyskać maksymalną wydajność skrawania
- Przedłużyć żywotność osprzętu tnącego

### WAŻNE!

Korzystaj wyłącznie z osprzętu tnącego wraz z zalecanymi przez nas osłonami! Patrz rozdział Dane techniczne.

Odnosnie zakładania żyłki oraz wyboru żyłki o prawidłowej średnicy patrz instrukcje producenta dot. osprzętu tnącego.

Zęby tnące ostrza powinny być dobrze i prawidłowo naostrzone! Stosuj się do naszych instrukcji. Patrz także instrukcja na opakowaniu ostrza.

Dbaj o zachowanie właściwego rozwarcia zębów ostrza! Przestrzegaj naszych instrukcji i używaj zalecanego szablonu do ostrzenia.



**OSTRZEŻENIE!** Przed przystąpieniem do pracy z jakimkolwiek osprzętem tnącym należy zawsze wyłączyć silnik. Wiruje on jeszcze przez jakiś czas po zwolnieniu dźwigni gazu. Zanim zaczniesz wykonywać jakiegokolwiek prace, upewnij się, czy osprzęt tnący zatrzymał się całkowicie i odłącz przewód od świecy zapłonowej.



**OSTRZEŻENIE!** Niewłaściwy typ osprzętu tnącego lub nieprawidłowo naostrzone ostrze zwiększają ryzyko powstania odbicia.

## Osprzęt tnący

Ostrze tnące przeznaczone jest do piłowania gatunków drewna w rodzaju drewna opałowego.

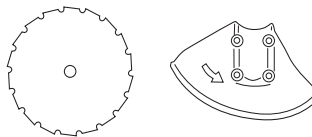

Ostrze do trawy i nóż do trawy przeznaczone są do koszenia bujnej trawy.

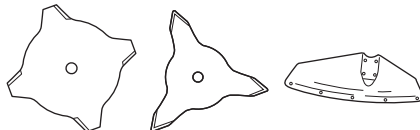

Ostrza rozdrabniacza przeznaczone są do koszenia bujnej trawy oraz krzewów.



Głowica żyłkowa przeznaczona jest do przystrzygania trawy.



## Zasady ogólne



Korzystaj wyłącznie z osprzętu tnącego wraz z zalecanymi przez nas osłonami! Patrz rozdział Dane techniczne.



Zęby tnące ostrza powinny być dobrze i prawidłowo naostrzone! Stosuj się do naszych instrukcji i używaj właściwego przewodnika pilnika. Nieprawidłowo naostrzone bądź uszkodzone ostrza zwiększają ryzyko wypadku.

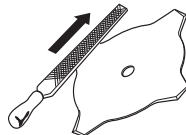

Dopilnuj, aby zęby tarczy tnącej były prawidłowo rozwarte! Postępuj zgodnie z naszymi instrukcjami i stosuj zalecany rozwieracz. Nieprawidłowe rozwarcie zębów tarczy tnącej

# OGÓLNE ZASADY BEZPIECZEŃSTWA

zwiększa ryzyko jej zakleszczenia się, odbicia oraz uszkodzenia.

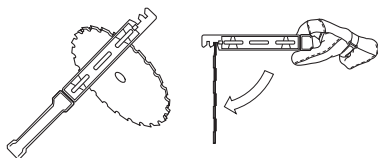

Skontroluj, czy narzędzia tnące nie są uszkodzone bądź pęknięte. Uszkodzone narzędzia tnące należy wymienić na nowe.

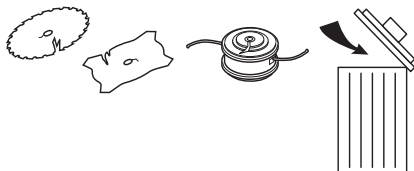

## Ostrzenie noża do trawy i ostrza do trawy



- Odnosnie prawidłowego ostrzenia patrz instrukcje na opakowaniu osprzętu tnącego. Ostrze i noż ostrzy się przy pomocy drobnego, płaskiego pilnika.
- Wszystkie krawędzie tnące powinny być ostrzone w jednakowy sposób, aby nie zmieniło się wyważenie tarczy.

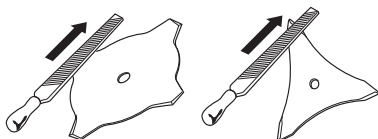

**OSTRZEŻENIE!** Ostrze, które jest wygięte, zniekształcone, pęknięte, złamane lub uszkodzone w jakikolwiek inny sposób należy zawsze poddać kasacji. Nigdy nie próbuj prostować wygiętych ostrzy w celu ponownego ich użycia. Stosuj wyłącznie oryginalne ostrza przepisanego typu.

## Ostrzenie ostrza tnącego



- Odnosnie prawidłowego ostrzenia patrz instrukcje na opakowaniu osprzętu tnącego.

Prawidłowo naostrzone ostrze stanowi podstawę efektywnej pracy i pozwala uniknąć nadmiernego zużywania się ostrza i wykaszarki.



- Zadbaj o to, aby ostrze miało stabilny punkt podparcia podczas ostrzenia. Posługuj się okrągłym pilnikiem o średnicy 5,5 mm oraz prowadnikiem pilnika.

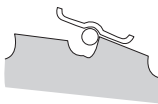

- Kąt ostrzenia wynosi 15°. Co drugi ząb ostrzy się w prawo, a co drugi w lewo. Jeśli ostrze zostało silnie zużyte o kamieniu, w wyjątkowych wypadkach można się posłużyć płaskim pilnikiem ostrząc górne części zębów. Czynność tę należy wykonać przed ostrzeniem pilnikiem okrągłym. Ostrzenie górnych części wszystkich zębów powinno odbywać się w ten sam sposób.

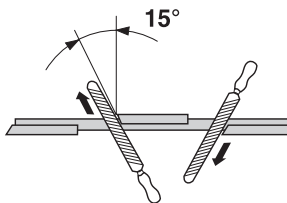

# OGÓLNE ZASADY BEZPIECZEŃSTWA

Nastaw rozwarcie zębów. Powinno ono wynosić 1 mm.

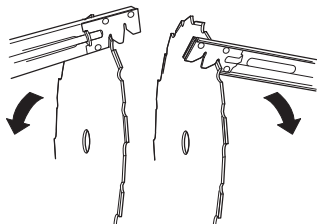

## Głowica żyłkowa

### WAŻNE!

Stale zwracaj uwagę, czy żyłka jest równo i mocno nawinięta na bęben, gdyż w przeciwnym razie powstaną szkodliwe dla zdrowia drgania maszyny.

- Stosuj wyłącznie zalecane głowice żyłkowe oraz żyłki. Są one przetestowane przez producenta i dostosowane do określonej mocy silnika. Jest to szczególnie ważne, gdy korzysta się z automatycznej głowicy żyłkowej. Używaj tylko zalecanego osprzętu tnącego. Patrz rozdział Dane techniczne.



- Ogólnie biorąc, maszyny z silnikiem o małej mocy wymagają stosowania małych głowic żyłkowych i vice versa. Silnik musi być bowiem w stanie wyrzucić żyłkę wzdłuż promienia głowicy żyłkowej, a także pokonać opór ścinanej trawy.
- Długość żyłek jest też ważna. Dłuższa żyłka wymaga większej mocy silnika niż żyłka krótsza o tej samej średnicy.
- Zwróć uwagę, aby przecinacz żyłki znajdujący się na osłonie głowicy, nie był uszkodzony. Służy on do przycinania linki na odpowiednią długość.
- Aby przedłużyć żywotność żyłek, można je włożyć na parę dni do wody. Zwiększy to wytrzymałość i trwałość żyłki.

# MONTAŻ

## Montaż uchwyty sterowniczy i rączki gazu



**UWAGA!** W niektórych modelach rączka gazu zamontowana jest fabrycznie.

- Odkręć śrubę w tylnej części rączki gazu.
- Załóż rączkę gazu na prawą część uchwyty sterowniczy (patrz rysunek).

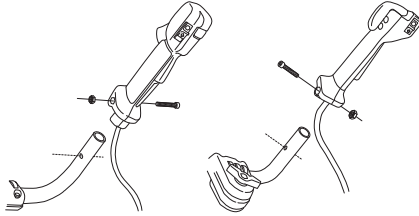

- Dopasuj otwór śruby mocującej na rączce gazu do otworu na uchwyty sterowniczym.
- Włóż z powrotem śrubę do otworu w tylnej części rączki.
- Wkręć śrubę, tak aby przeszła przez rączkę i uchwyty sterowniczy. Dokręć ją.
- Odkręć pokrętkę od z mocowania uchwyty sterowniczygo.
- Umieść uchwyty sterowniczy zgodnie z rysunkiem. Załóż elementy mocujące i dokręć pokrętkę.

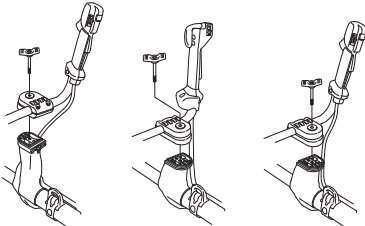

545 RX, 545 RXT    545 FX, 545 FXT    545 FR

- Załóż szelki i zawieś maszynę na haku do zawieszania. Dokonaj teraz dokładnej regulacji, tak aby maszyna zawieszona na szelkach zapewniała wygodne pozycję podczas pracy.



- Dokręć pokrętkę.

## Położenie transportowe, uchwyty sterowniczy



- Uchwyty sterowniczy można łatwo obrócić wzdłuż wysięgnika, tak aby ułatwić transport i przechowywanie.
- Odkręć pokrętkę. Obróć uchwyty sterowniczy w kierunku zgodnym z ruchem wskazówek zegara, tak aby rączka gazu znalazła się przy silniku.
- Następnie przekręć uchwyty sterowniczy w dół wokół wysięgnika. Dokręć pokrętkę.

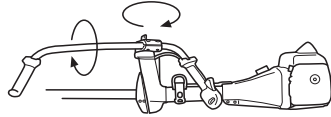

- Zamontuj osłonę transportową na osprzęcie tnącym.

## Montaż osprzętu tnącego

Zawsze używaj zatwierdzonych rękawic ochronnych.



### OSTRZEŻENIE!

**Podczas montażu osprzętu tnącego bardzo ważne znaczenie ma dopilnowanie, aby pierścień sprzęgający /prowadnik kołnierza oporowego wszedł na właściwe miejsce w środkowym otworze osprzętu tnącego. Nieprawidłowo zamontowany osprzęt tnący może stać się przyczyną poważnych obrażeń, grożących nawet utratą życia.**

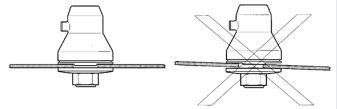

**OSTRZEŻENIE! W żadnym wypadku nie wolno używać osprzętu tnącego bez zamontowanej, zatwierdzonej osłony. Patrz rozdział Dane techniczne. Stosowanie niewłaściwych lub uszkodzonych osłon może stać się przyczyną poważnych obrażeń.**

**WAŻNE!** Aby móc używać ostrza tnącego lub ostrza do trawy, maszyna musi być wyposażona w odpowiedni uchwyty sterowniczy, osłonę ostrza i szelki.

# MONTAŻ

## Mocowanie przedłużenia osłony



Przedłużenie powinno być zawsze zamocowane, gdy używane są głowica trymera/plastikowe ostrza z osłoną łączoną. Przedłużenie powinno być zawsze zdjęte, gdy używane jest ostrze do trawy i osłona łączona.

Wprowadź szynę przedłużenia osłony w otwór na osłonie łączonej. Następnie zatrzasknij przedłużenie osłony w odpowiedniej pozycji na osłonie, korzystając z czterech szybkozłączy.

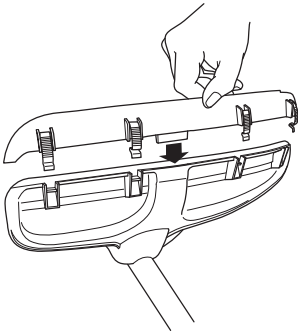

Przedłużenie osłony można łatwo zdjąć, korzystając z klucza do światec zapłonowych, patrz ilustracja.

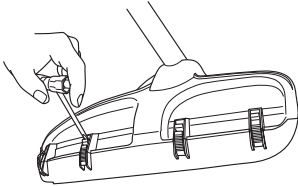

## Montaż osłony ostrza/osłony wielofunkcyjnej, ostrza do trawy i noża do trawy

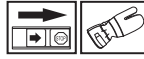

Oslonę ostrza/osłony wielofunkcyjną (A) zahacza się do specjalnego uchwyty na wysięgniku i przykręca za pomocą śruby.

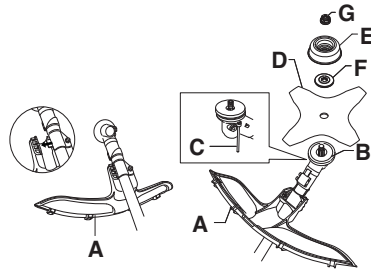

**UWAGA!** Upewnij się, że zdjęte jest przedłużenie osłony.

- Stosuj zalecaną osłonę ostrza. Patrz rozdział Dane techniczne.
- Obróć wałek do nasadzenia ostrza, tak aby jeden z otworów pierścienia sprzęgającego zrównał się z odpowiednim otworem na obudowie przekładni.
- Włóż kolek blokujący (C) do otworu, tak aby walek został zabezpieczony.
- Załóż na wałek zdawczy ostrze (D), talerz dystansowy (E) oraz kołnierz oporowy (F).
- Przykręć nakrętkę (G). Nakrętka musi zostać dokręcona momentem 35–50 Nm. Użyj klucza wchodzącego w skład zestawu narzędzi. Trzymaj klucz za rękojeść możliwie najbliżej osłony ostrza. Nakrętkę przykręca się obracając kluczem przeciwnie do kierunku wirowania (UWAGA! jest lewoskrętna).

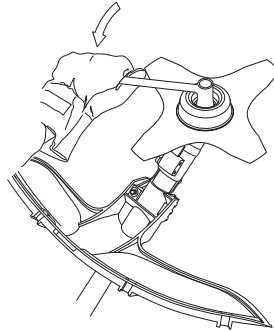



# MONTAŻ

## Montaż osłony ostrza i ostrza tnącego



UWAGA! Zawsze stosuj osłonę zalecaną dla danego osprzętu tnącego. Patrz rozdział Dane techniczne.

### 545FX, 545FXT

- Przykręć osłonę ostrza (A) za pomocą 4 śrub (L), zgodnie z rysunkiem.

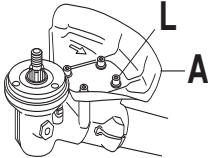

### 545FR, 545RX, 545RXT

- Zamocuj trzymak (R) i wspornik (J) na korpusie przekładni za pomocą 2 śrub (H).
- Następnie zamocuj osłonę ostrza (A) na trzymaku (N) za pomocą 4 śrub (L).

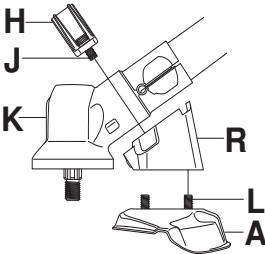

- Zamontuj na wałku zdawczym pierścienią sprzęgający (B).
- Obróć wałek do nasadzenia ostrza, tak aby jeden z otworów pierścienia sprzęgającego zrownał się z odpowiednim otworem na obudowie przekładni.
- Włóż kołek blokujący (C) do otworu, tak aby wylek został zabezpieczony.
- Umieść ostrze (D) i kołnierz oporowy (F) na wale zdawczym.

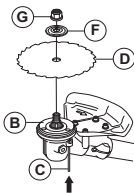

- Przykręć nakrętkę (G). Nakrętka musi zostać dokręcona momentem 35–50 Nm. Użyj klucza wchodzącego w skład zestawu narzędzi. Trzymaj klucz za rękojęść

możliwie najbliżej osłony ostrza. Nakrętkę przykręca się obracając kluczem przeciwnie do kierunku wirowania (UWAGA! jest lewoskrętna).

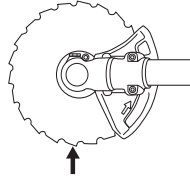

Podczas odkręcania i przykręcania nakrętki ostrza tnącego zawsze istnieje ryzyko skażenia się o zęby ostrza tnącego. Należy zatem pamiętać, aby podczas wykonywania tej czynności ręka osłonięta była przez osłonę ostrza. Aby było to możliwe, używaj zawsze klucza nasadowego z rękojęścią o odpowiedniej długości. Strzałka na rysunku wskazuje obszar, w którym należy operować kluczem nasadowym przy odpowiednio odkręcaniu i dokręcaniu nakrętki.

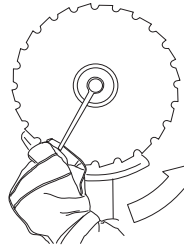

## Montaż pozostałych osłon i osprzętu tnącego



- Załóż osłonę/osłonę wielofunkcyjną (A) przeznaczoną do stosowania z głowicą żyłkową/nozami plastikowymi. Zawieś osłonę przycinarki/osłonę wielofunkcyjną (A) na dwóch hakach trzymaka płytki (M). Wygnij osłonę tak, aby zakrywała wysięgnik i dokręć ją za pomocą śruby (L) po przeciwnej stronie wysięgnika. Użyj zawlecзки (C). Włóż zawleczkę w rowek na łbie śruby i dokręć śrubę. Patrz rysunek.

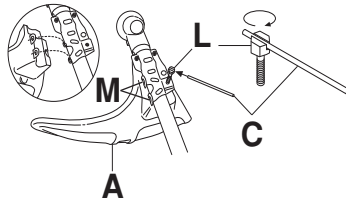

# MONTAŻ

- Zamontuj na wałku zdawczym pierścień sprzęgający (B).

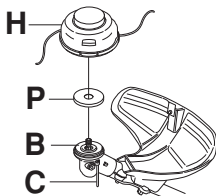

- Wypośrodkuj miseczkę metalową (P) na znajdującym się na zabieraku elemencie sterującym ostrza.
- Obróć wałek do nasadzenia ostrza, tak aby jeden z otworów pierścienia sprzęgającego zrównał się z odpowiednim otworem na obudowie przekładni.
- Włóż kołek blokujący (C) do otworu, tak aby wylek został zabezpieczony.
- Nakręć głowicę żyłkową/noże plastikowe (H) obracając je w kierunku odwrotnym do kierunku rotacji.
- Demontaż przeprowadza się postępując w odwrotnej kolejności.

## Dopasowywanie szelek i zawieszenia wykaszarki



**OSTRZEŻENIE!** Podczas pracy wykaszarka musi zawsze być zahaczona do szelek. W przeciwnym razie nie można bezpiecznie manewrować wykaszarką, w wyniku czego możesz okaleczyć siebie lub innych. Nigdy nie używaj szelek z zepsutym mechanizmem szybkiego rozpinania.

## Balance X



545FR, 545RX

## Rozpinanie awaryjne

Wyciągnij czerwoną zawleczkę, aby odpiąć maszynę od szelek.

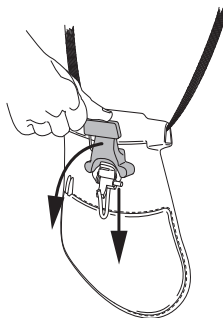

## Regulacja szelek

- 1 Zaciśnij pas biodrowy, aby mocno przylegał.

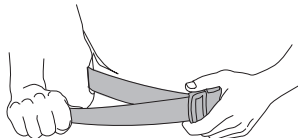

- 2 Zaciśnij rzemień opasujący klatkę piersiową pod lewym ramieniem, tak aby swobodnie przylegał do ciała.

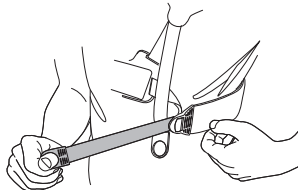

# MONTAŻ

- 3 Wyreguluj pasy naramienne, tak aby obciążenie obu ramion było jednakowe. Obciąż szelki pociągając haczyk w dół.

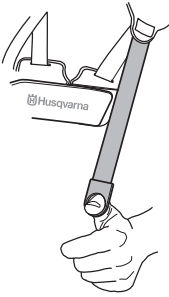

- 4 Wyreguluj wysokość haczyka zgodnie z instrukcją dla szelek standardowych. (Wycinanie w lesie)

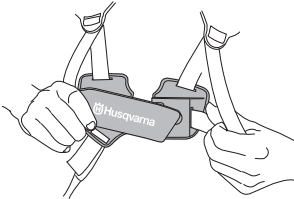

- 5 W celu opuszczenia haczyka, np. podczas wykaszania trawy, należy przesunąć rzemyk haczyka (A) do dolnego zaczepu znajdującego się na płytce na plecach.
- 6 Aby przesunąć nieco obciążenie z pasów naramiennych na pas biodrowy, należy mocniej zacisnąć pas elastyczny (B).

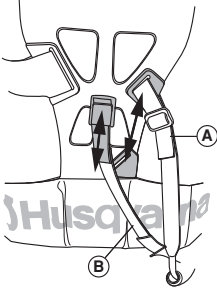

## Balance XT



(545FX, 545FXT, 545RXT)

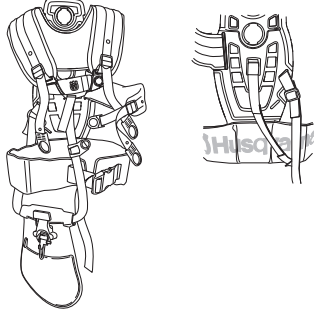

## Rozpinanie awaryjne

Wyciągnij czerwoną zawleczkę, aby odpiąć maszynę od szelek.

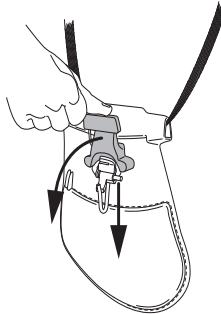

## Regulacja szelek

- 1 Wyreguluj szelki, aby dostosować je do wzrostu operatora. Przesuń nasadkę pasa barkowego do

# MONTAŻ

odpowiedniego otworu w płytce tylnej, naciskając blokadę sprężynową i obracając nasadkę pasa barkowego.

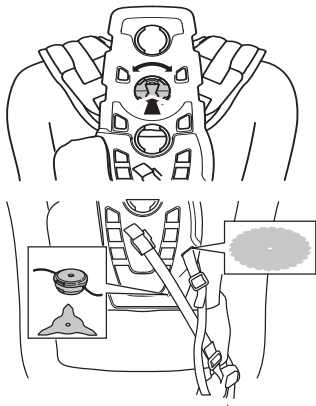

- 2 Zaciśnij pas biodrowy, aby mocno przylegał.

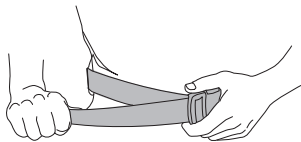

- 3 Pas biodrowy powinien przebiegać w przybliżeniu tam gdzie znajduje się kość biodrowa.  
4 Ściśnij płytkę piersiową razem.

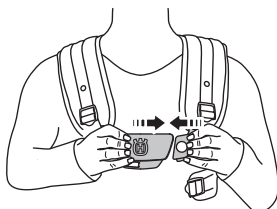

- 5 Przyłącz pas boczny do płytki piersiowej.

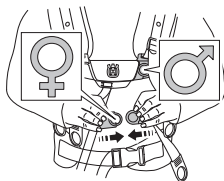

- 6 Aby zmniejszyć nacisk na klatkę piersiową, można połączyć pas boczny z pasem do podkładki biodrowej. (Odpowiednie dla kobiet.)

- 7 Wyreguluj pasy naramienne, tak aby obciążenie obu ramion było jednakowe. Obciąż szelki pociągając haczyk w dół.



- 8 Dopasuj pasy boczne wokół klatki piersiowej tak, aby płytka piersiowa była w jej środku.

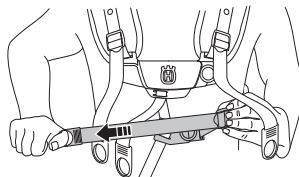

Wyreguluj wysokość haka do podwieszania zgodnie z instrukcją. (Do oczyszczania lasu zawieszenie powinno zwisać około 10 cm poniżej kości biodrowej.)

- 9 W celu opuszczenia haczyka, np. podczas wykaszania trawy, należy przesunąć rzemyk haczyka (A) do dolnego zaczepu znajdującego się na płytce na plecach. Pasek przedni, przymocowany do płytki piersiowej, może być również wyregulowany w razie potrzeby.  
10 Aby przesunąć nieco obciążenie z pasów naramiennych na pas biodrowy, należy mocniej zaciśnąć pas elastyczny (B).

## Prawidłowe wyważenie

### 1 Wykaszanie zarośli leśnych

Maszynę można wyważyć przesuwając ucho do zawieszania do przodu lub do tyłu. W niektórych modelach ucha do zawieszania nie można przesuwac, lecz ma ono wówczas kilka otworów do zaczepienia haka. Maszyna jest dobrze wyważona, jeżeli wisząc swobodnie na haku przyjmuje pozycję poziomą. Dzięki temu mniejsze jest ryzyko trafienia ostrzem w kamień, gdy potrzebujesz puścić uchwyt sterowniczy.

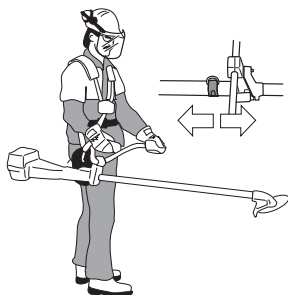

### 2 Wykaszanie trawy

Ostrze powinno balansować na odpowiedniej wysokości cięcia, tzn. blisko ziemi.



# OBCHODZENIE SIĘ Z PALIWEM

## Zasady bezpieczeństwa - paliwo

Nigdy nie uruchamiaj maszyny, gdy:

- 1 Jeżeli rozlałeś paliwo na urządzenie. Wytrzyj ją i poczekaj, aż wyschną resztki benzyny.
- 2 Jeżeli oblałeś paliwem siebie lub swoje ubranie, zmień ubranie. Przemyj te części ciała, które miały styczność z paliwem. Użyj wody i mydła.
- 3 Paliwo wycieka z maszyny. Regularnie sprawdzaj szczelność korka wlewowego i przewodów paliwowych.

## Transport i przechowywanie

- Maszynę i paliwo należy przechowywać i transportować w taki sposób, aby w razie ewentualnego wycieku paliwa i powstania oparów nie zachodziło ryzyko występowania iskiei lub otwartego płomienia, np. w pobliżu maszyn i silników elektrycznych, kontaktów elektrycznych/przełączników prądu lub kotłów.
- Do przechowywania i transportowania paliwa należy używać pojemników specjalnie przeznaczonych do tego celu i zatwierdzonych.
- Przed odstawieniem maszyny na dłuższe przechowywanie należy opróżnić zbiornik paliwa. Dowiedz się na najbliższej stacji benzynowej, co należy zrobić z nie zużytym paliwem. Opróżnij zbiornik do odpowiednich pojemników w dobrze wentylowanym pomieszczeniu.
- Przed odstawieniem maszyny na dłuższe przechowanie należy ją dokładnie oczyścić i przeprowadzić kompletny serwis.
- Osłona transportowa osprzętu tnącego musi być zawsze zamontowana na czas transportu lub przechowywania maszyny.
- Na czas transportu maszynę należy zabezpieczyć.
- Gdy maszyna odstawią jest na przechowanie, nie znajduje się pod nadzorem, a także podczas wykonywania wszelkich przewidzianych czynności serwisowych, należy zawsze zdejmować nasadkę świecy zapłonowej w celu zapobieżenia niezamierzonemu uruchomieniu silnika.
- Odczekaj, aż maszyna ostygnie, zanim wstawisz ją do pomieszczenia na przechowanie.



**OSTRZEŻENIE! Zachowuj ostrożność podczas obchodzenia się z paliwem. Pamiętaj o ryzyku pożaru, eksplozji, unikaj wdychania oparów.**

## Paliwo

**UWAGA!** Maszyna wyposażona jest w silnik dwusuwowy. Jako paliwo należy stosować wyłącznie mieszankę benzyny z olejem do dwusuwów. Dokładne odmierzenie ilości oleju gwarantuje uzyskanie mieszanki o prawidłowym składzie. W przypadku sporządzania małej ilości mieszanki nawet

niewielkie zachwianie proporcji może znacznie wpłynąć na jej skład.



**OSTRZEŻENIE! Paliwo i jego opary są bardzo łatwo palne. Wdychanie oparów paliwa lub kontakt paliwa ze skórą może doprowadzić do poważnych obrażeń. Zachowuj ostrożność i zapewnij dobrą wentylację podczas postępowania z paliwem.**

## Paliwo alkiłowane Husqvarna



Firma Husqvarna zaleca stosowanie paliwa alkiłowanego Husqvarna w celu osiągnięcia najlepszej wydajności. Paliwo zawiera mniej szkodliwych substancji w porównaniu z tradycyjnym paliwem, dzięki czemu wytwarza mniej szkodliwych gazów wyciekowych. Pozostawia także mniej osadów podczas spalania, co pomaga utrzymać silnik w czystości i optymalizuje jego żywotność. Paliwo alkiłowane jest dostępne na wybranych rynkach.

Można stosować paliwo mieszane z etanolem E10 (mieszanka maks. 10% etanolu). Stosowanie mieszanek z etanolem wyższych niż E10 to gorsze warunki pracy, które mogą prowadzić do uszkodzenia silnika.

**UWAGA!** Stosuj wyłącznie wysokogatunkową benzynę o liczbie oktanowej co najmniej 90 (RON), zmieszaną z olejem. Jeżeli posiadana maszyna wyposażona jest w katalizator (patrz rozdział "Dane techniczne") wolno stosować wyłącznie benzynę bezołowiową (wysokojakościową, zmieszaną z olejem). Benzyna ołowiowa spowoduje zniszczenie katalizatora.

- Zaleca się benzynę co najmniej 90-oktanową (RON). Stosowanie benzyny o liczbie oktanowej mniejszej niż 90 powoduje stukanie. Prowadzi to do przegrzania silnika, co może być przyczyną jego poważnego uszkodzenia.
- W przypadku pracy silnika na stale wysokich obrotach zaleca się stosowanie benzyny o wyższej liczbie oktanowej.

## Olej do silników dwusuwowych

- W celu zapewnienia najlepszego rezultatu i najlepszych osiągnięć stosuj olej HUSQVARNA do silników dwusuwowych, który jest specjalnie dostosowany do naszych silników dwusuwowych chłodzonych powietrzem. Olej ten stosuje się w proporcji 1:50 (2%).
- Jeżeli olej HUSQVARNA do silników dwusuwowych nie jest dostępny, można stosować inny wysokojakościowy olej do silników dwusuwowych chłodzonych powietrzem. Skontaktuj się z punktem sprzedaży w celu wyboru odpowiedniego oleju.
- Nigdy nie używaj oleju do dwusuwów przeznaczonych do chłodzonych wodą, przyczepnych silników do łodzi (outboardoil).

# OBCHODZENIE SIĘ Z PALIWEM

- Nigdy nie używaj oleju przeznaczonego do silników czterosurowych.
- Niska jakość oleju lub zbyt bogata mieszanka benzyny z olejem może mieć negatywny wpływ na działanie katalizatora i na jego okres użytkowania.
- Olej taki stosuje się w proporcji 1:50 (2%) z olejem HUSQVARNA do silników dwusuwowych.

Benzyna, w litrach	Olej do silników dwusuwowych, w litrach
	<b>2% (1:50)</b>
5	0,10
10	0,20
15	0,30
20	0,40

## Sporządzanie mieszanki

- Mieszankę sporządzaj w czystym pojemniku, zatwierdzonym jako odpowiedni do przechowywania benzyny.
- Do naczynia nalej najpierw połowę benzyny przeznaczonej do sporządzenia mieszanki. Następnie dodaj do niej całą dawkę oleju. Wymieszaj dokładnie paliwo z olejem potrząsając pojemnikiem. Dolej pozostałą ilość benzyny.
- Przed każdorazowym nalaniem paliwa do zbiornika maszyny wymieszaj je dokładnie potrząsając kanistrem.

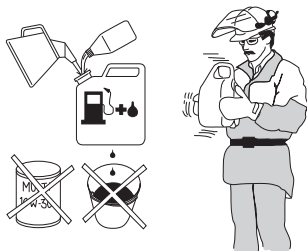

- Nie sporządzaj mieszanki w ilości większej niż jest potrzebne do 1 miesięcznego użycia.
- Zbiornik paliwa nieużywanej przez dłuższy czas maszyny należy opróżnić i oczyścić.



**OSTRZEŻENIE!** Tłumik z neutralizatorem katalitycznym mocno się nagrzewa w trakcie pracy i po niej. Dotyczy to również biegu jałowego. Należy pamiętać o zagrożeniu pożarowym, zwłaszcza podczas wykonywania robót w pobliżu materiałów i oparów łatwopalnych.

## Tankowanie



**OSTRZEŻENIE!** Podczas tankowania przestrzegaj następujących zasad, które zmniejszają ryzyko pożaru:

Mieszanie i nalewanie paliwa należy wykonywać na zewnątrz, w miejscu gdzie nie ma iskier lub płomieni.

Nie pal i nie stawiaj niczego gorącego w pobliżu naczyń z paliwem.

Nigdy nie tankuj, gdy silnik jest uruchomiony.

Przed przystąpieniem do tankowania, wyłącz silnik i odczekaj kilka minut aż ostygnie.

Korek wlewowy otwieraj ostrożnie, ponieważ wewnątrz zbiornika może panować nadciśnienie. Po zatankowaniu dokładnie zakręć korek wlewowy. Tankuj w miejscach o dobrej wentylacji. Nigdy nie tankuj maszyny w pomieszczeniach.

Przed uruchomieniem maszyny przenieś ją na bezpieczną odległość od miejsca tankowania.

- Stosuj kanister z zabezpieczeniem przeciw przelewaniu paliwa.
- Jeżeli rozlałeś paliwo na urządzenie. Wytrzyj ją i poczekaj, aż wyschną resztki benzyny.
- Oczyszcz korek wlewowy i powierzchnię wokół niego. Zanieczyszczenia dostające się do zbiornika mogą być przyczyną zakłóceń w pracy silnika.
- Zadbaj o to, aby paliwo było dobrze zmieszane potrząsając kanistrem przed zatankowaniem.

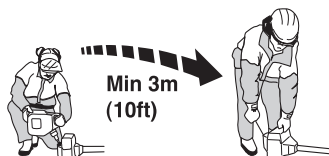

# URUCHAMIANIE I WYŁĄCZANIE

## Kontrola przed uruchomieniem



- Sprawdź, czy ostrze nie jest pęknięte u podstawy zębów lub przy otworze środkowym. Najczęstszą przyczyną pęknięć są ostre wcięcia u podstawy zębów powstałe podczas ostrzenia lub używania ostrza z tępymi zębami. Ostrze z pęknięciami należy poddać kasacji.

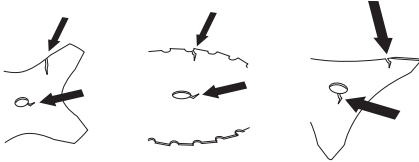

- Sprawdź, czy na kolnierzu oporowym nie powstały pęknięcia wskutek zmęczenia materiału lub zbyt mocnego dokręcania. W razie stwierdzenia pęknięć kolnierz oporowy należy poddać kasacji.

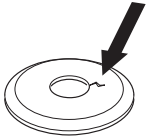

- Upewnij się, czy nakrętka zabezpieczająca nie utraciła swojej zdolności mocującej. Zdolność mocująca nakrętki zabezpieczającej powinna odpowiadać momentowi siły równemu 1,5 Nm. Moment siły dokręcenia nakrętki wynosi 35–50 Nm.



- Skontroluj, czy osłona ostrza nie jest uszkodzona ani pęknięta. Osłonę ostrza, która została uderzona lub na której występują pęknięcia należy wymienić na nową.
- Skontroluj, czy głowica żyłkowa i osłona przeciwodpryskowa nie są uszkodzone ani pęknięte. Głowicę żyłkową lub osłonę przeciwodpryskową, które zostały uderzone lub na których występują pęknięcia należy wymienić na nowe.

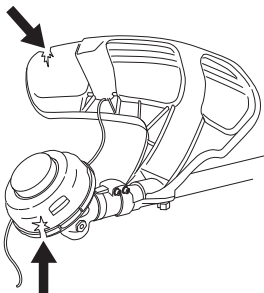

- Nigdy nie używaj maszyny bez osłony lub z osłoną uszkodzoną.
- Zanim maszyna zostanie uruchomiona, wszystkie pokrywy muszą zostać prawidłowo zamontowane i nie mogą być uszkodzone.

## Uruchamianie i wyłączenie



**OSTRZEŻENIE!** Przed uruchomieniem maszyny musi być zamontowana kompletna osłona sprzęgła z wysięgnikiem, gdyż w przeciwnym razie sprzęgło może się obluźować i spowodować obrażenia.

Przed uruchomieniem maszyny przenieść ją na bezpieczną odległość od miejsca tankowania. Ustaw maszynę na stabilnym podłożu. Dopilnuj, aby osprzęt tnący do niczego nie dotykał.

Dopilnuj, aby nikt nieupoważniony nie znajdował się w pobliżu miejsca pracy, gdyż grozi to odniesieniem poważnych obrażeń. Bezpieczna odległość wynosi 15 m.

## Zimny silnik

**Ssanie:** Wyciągnij dźwignię ssania (A) do położenia włączenia.

**Pompa paliwowa:** Przyciśnij kilkakrotnie gumową (B) gruszkę ręcznej pompy paliwowej, tak aby napełniła się paliwem. Gruszka nie musi być napełniona całkowicie.

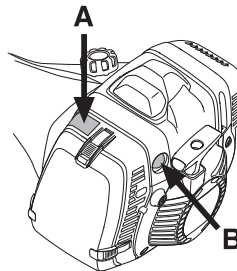

## Ciepły silnik

Wykonaj te same czynności rozruchowe co podczas uruchamiania zimnego silnika z wyjątkiem ustawiania dźwigni ssania do położenia włączenia.

**Obroty rozruchowe:** (545FX, 545FXT)

Obroty rozruchowe ustawia się przez wyciągnięcie dźwigni ssania do pozycji włączenia, a następnie wciśnięcie z powrotem do położenia wyjściowego.



# URUCHAMIANIE I WYŁĄCZANIE

## Obroty rozruchowe: (545FR, 545RX, 545RXT)

W celu włączenia obrotów rozruchowych należy najpierw wcisnąć blokadę dźwigni gazu oraz dźwignię gazu, a następnie wcisnąć przycisk obrotów rozruchowych (A). Uwolnij potem blokadę dźwigni gazu i dźwignię gazu, a następnie przycisk obrotów rozruchowych. Włączona jest teraz funkcja obrotów rozruchowych. W celu przywrócenia biegu jałowego silnika należy wcisnąć blokadę dźwigni gazu i dźwignię gazu.

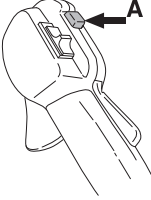

## Zawór dekompresyjny

W przypadku, gdy maszyna wyposażona jest w zawór dekompresyjny (A) należy: Przycisnąć zawór w celu zmniejszenia ciśnienia w cylindrze i tym samym ułatwienia rozruchu. Używaj zaworu dekompresyjnego przy każdorazowym uruchamianiu silnika maszyny. Po uruchomieniu silnika, zawór automatycznie powraca do swojej pozycji wyjściowej.

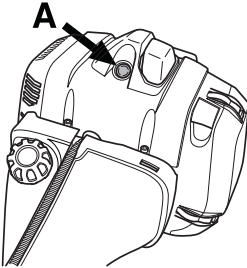

## Uruchamianie



**OSTRZEŻENIE!** Gdy dźwignia ssania znajduje się w położeniu włączenia, osprzęt tnący zaczyna wirować w momencie uruchamiania silnika.

Przyciśnij korpus maszyny do ziemi lewą ręką (UWAGA! Nie stopą!). Ujmij uchwyt rozrusznika prawą ręką i ciągnij powoli, aż poczujesz opór (zazębienie rozrusznika), a następnie szarpnij szybko i energicznie. **Nigdy nie owijaj linki rozrusznika wokół dłoni.**

Gdy silnik zaskoczy, natychmiast ustaw dźwignię ssania z powrotem w pierwotnym położeniu. Po uruchomieniu silnika bezzwłocznie wciśnij dźwignię gazu do oporu, przy czym obroty rozruchowe wyłączą się automatycznie.

**UWAGA!** Nie wyciągaj linki rozrusznika całkowicie i nie puszczaj jej nagle, gdy jest wyciągnięta. Może to spowodować uszkodzenie maszyny.



## Wyłączanie silnika

### 545FR, 545RX, 545RXT

Silnik unieruchamia się przez wyłączenie zapłonu.

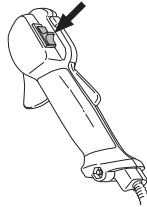

### 545FX, 545FXT

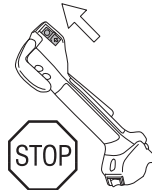

## Podgrzewanie uchwytów

### (545FXT)

W modelach wyposażonych w elementy grzewcze w uchwytach stosuje się wyłącznik ogrzewania montowany na ręczce gazu. Element grzewczy – zarówno w lewym, jak i prawym uchwycie – utrzymuje temperaturę na poziomie około 70°.

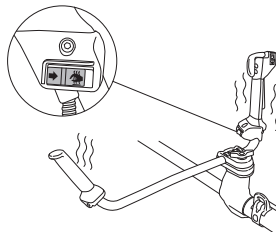

## Ogólne zasady pracy maszyną

### WAŻNE!

W niniejszym rozdziale omówione są podstawowe zasady bezpieczeństwa obowiązujące podczas pracy wykaszarką i przycinarką.

Jeżeli znajdziesz się w sytuacji, w której nie jesteś pewny prawidłowości dalszego sposobu postępowania, zasięgnij porady eksperta. Zwróć się do swojego dealera lub warsztatu obsługi technicznej.

Nie podejmuj się pracy, gdy uważasz, że nie masz wystarczających kwalifikacji.

Przed przystąpieniem do użytkowania należy uzmysłowić sobie różnice między wykaszaniem zarośli leśnych, wykaszaniem trawy i przycinaniem trawy.

### Podstawowe zasady bezpieczeństwa



- 1 Rozglądnij się, aby:
  - Upewnić się, że w pobliżu nie znajdują się ludzie, zwierzęta lub przedmioty mogące mieć wpływ na sprawowanie przez Ciebie kontroli nad maszyną.
  - Aby zapewnić, że osoby postronne i zwierzęta nie ponoszą ryzyka zetknięcia się z osprzętem tnącym lub uderzenia przedmiotami odrzucanymi na odległość przez osprzęt tnący.
- 2 UWAGA! Nigdy nie używaj maszyny, jeśli nie masz możliwości wezwania pomocy w razie wypadku.
- 2 Dokonaj inspekcji obszaru, w którym będziesz pracować. Usuń wszystkie porozrzucane przedmioty, jak kamienie, szkło, gwoździe, druty, sznurki i inne, które mogą zostać odrzucone przez maszynę lub zaplątać się na osprzęcie tnącym.
- 3 Nie należy używać maszyny w złych warunkach atmosferycznych. Np. w czasie gęstej mgły, dużych opadów, silnego wiatru, dużego mrozu itp. Praca przy złej pogodzie jest męcząca i niesie ze sobą dodatkowe zagrożenia np. śliski grunt, niemożliwy do przewidzenia kierunek obalania drzew itp.
- 4 Zapewnij sobie bezpieczne poruszanie i pozycję przy pracy. Przy poruszaniu się po powierzchni roboczej należy uważać na ewentualne przeszkody (korzenie, glazy,

gałęzie, doły, rowy itp.). Szczególną ostrożność należy zachować podczas pracy na terenie pochy



- 5 Zachowaj szczególną ostrożność podczas cięcia naprężonych drzew. Naprężone drzewo może zarówno przed, jak i po przecięciu sprężynować powracając do swojego normalnego położenia. W razie nieprawidłowego ustawienia się przy drzewie lub niewłaściwego umiejscowienia rządu drzewo może uderzyć w Ciebie lub w maszynę, w wyniku czego możesz stracić kontrolę. Obie okoliczności mogą doprowadzić do poważnych obrażeń ciała.

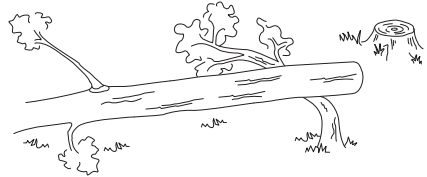

- 6 Utrzymuj dobrą równowagę i mocne oparcie dla stóp. Nie należy się nadmiernie wyciągać. Przez cały czas zachowaj właściwe ustawienie stóp i równowagę.
- 7 Trzymaj zawsze maszynę dwoma rękoma. Trzymaj maszynę po prawej stronie tułowia. Trzymaj wszystkie części ciała z dala od powierzchni gorących. Trzymaj wszystkie części ciała z dala od obracającego się osprzętu tnącego.



- 8 Podczas pracy wykaszarką musi zawsze być zahaczona do szelek. W przeciwnym razie nie można bezpiecznie manewrować wykaszarką, w wyniku czego możesz

# TECHNIKA PRACY

okałeczyć siebie lub innych. Nigdy nie używaj szkieł z zepsutym mechanizmem szybkiego rozpinania.

- 9 Osprzęt tnący trzymaj na wysokości poniżej pasa.
- 10 Przechodząc na inne miejsce pracy należy wyłączyć silnik. Podczas przemieszczania się na dłuższych odcinkach bądź w czasie transportu, należy używać osłony transportowej.
- 11 Nigdy nie pozostawiaj maszyny z włączonym silnikiem bez nadzoru.



**OSTRZEŻENIE!** Operatorowi maszyny, ani nikomu innemu nie wolno próbować odciągać ciętego materiału, podczas gdy silnik pracuje lub osprzęt tnący obraca się, gdyż może to doprowadzić do poważnych obrażeń.

Zanim przystąpisz do usuwania materiału owiniętego wokół osi, na której zamocowana jest tarcza tnąca, wyłącz silnik i odczekaj do całkowitego ustania obrotów osprzętu tnącego, gdyż w przeciwnym razie istnieje ryzyko odniesienia obrażeń. Podczas pracy oraz zaraz po jej zakończeniu przekładnia kątowna może być nagrzana. Dotknięcie jej grozi oparzeniem.



**OSTRZEŻENIE!** Uważaj na przedmioty odrzucone spod tarczy. Stosuj zawsze atestowane okulary ochronne lub maskę ochronną twarzy. Nigdy nie nachylaj się nad osłoną zabezpieczającą osprzęt tnący. Odrzucony przez maszynę kamień lub zanieczyszczenia mogą uderzyć cię w oko i spowodować utratę wzroku lub inne poważne obrażenia.

Nie pozwól osobom nieupoważnionym przebywać w pobliżu. Dzieci, zwierzęta i obserwatorzy muszą znajdować się poza strefą zagrożenia, w bezpiecznej odległości, nie mniejszej niż 15 m. Wyłącz natychmiast maszynę, gdy ktoś się zbliża. Nigdy nie obracaj się gwałtownie z maszyną nie upewniwszy się uprzednio, że nikt nie znajduje się z tyłu, w strefie zagrożenia.



**OSTRZEŻENIE!** Drobne gałęzie lub trawa zaklinowują się czasami między osprzętem tnącym i osłoną. Wyłącz zawsze silnik zanim zaczniesz ich usuwanie.

## Metody pracy



**OSTRZEŻENIE!** Maszyna wyposażona w tarczę tnącą lub w tarczę do koszenia trawy może zostać gwałtownie odrzucona w bok, gdy tarcza natrafi na przedmiot trwale związany z podłożem. Zjawisko to nazywa się odbiciem. Odbicie tarczy może być wystarczająco silne, by spowodować odrzucenie maszyny oraz/lub operatora i utratę kontroli nad maszyną. Odbicie tarczy może nastąpić całkiem nieoczekiwanie, jeżeli maszyna napotka na przeszkodę, zgaśnie lub zakleszczy się. Prawdopodobieństwo występowania odbicia tarczy jest większe podczas cięcia w miejscach, w których cięty materiał nie jest dobrze widoczny.

Unikaj piłowania tą częścią ostrza, która odpowiada miejscu na zegarze między godziną 12 i 3. Szybkość wirowania może spowodować odbicie ostrza właśnie w tej części w chwili przykładania go do grubszych pni.

- Przed przystąpieniem do wykaszania należy zbadać dany obszar, tzn. jaki jest teren, czy podłoże jest pochylone, kamieniste, pokryte rowami itp.
- Następnie rozpocznij wykaszanie w tej części działki, gdzie jest najłatwiej, uzyskując w ten sposób dogodny punkt wyjścia.
- Pracuj systematycznie, poruszając się w tę i z powrotem w poprzek działki, tak aby szerokość pasa pracy wynosiła 4–5 m. W ten sposób wykorzystany zostaje pełny zasięg maszyny w obu kierunkach, a praca użytkownika staje się ułatwiona i urozmaicona.

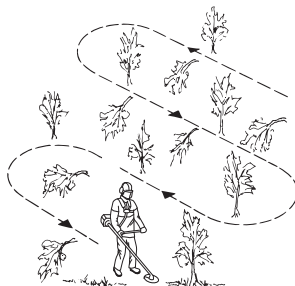

- Długość odcinka pracy powinna wynosić ok. 75 m. Zbiorniki na paliwo należy przenosić w miarę przesuwania się pracy.
- Na terenie pochylonym należy pracować w kierunku prostopadłym do zbocza. O wiele łatwiej jest przemieszczać się w poprzek zbocza niż w górę i w dół.
- Pas pracy należy wyznaczyć tak, aby nie trzeba było pokonywać rowów i innych przeszkód w terenie. Dopasuj

## TECHNIKA PRACY

pas pracy również do kierunku wiatru, aby ścięte pnie opadały na tę stronę, gdzie już pracowałeś.

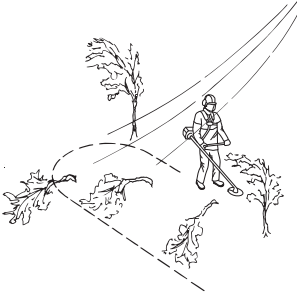

kierunek wirowania ostrza popychał dolną część drzewa lewo.

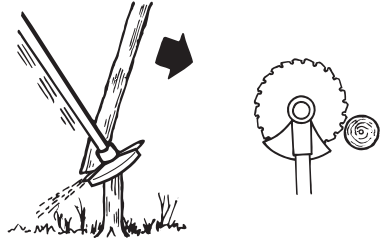

- Aby obalić drzewo do przodu, należy odciągnąć jego dolną część do tyłu. Przesuń ostrze do tyłu szybkim i zdecydowanym ruchem.

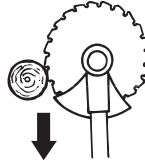

- Szerokie pnie, a więc takie, których ścinanie wymaga większego wysiłku, muszą być pilowane z dwóch stron. Ustal najpierw kierunek opadania pnia. Zaczynij pilowanie od tej strony, na którą drzewo ma być obalone. Następnie kontynuuj pilowanie z drugiej strony pnia. Siła nacisku powinna być dostosowana do grubości pnia i twardości drzewa. Wąskie pnie wymagają większego nacisku, podczas gdy szerokie pnie wymagają mniejszego nacisku.

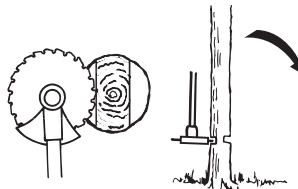
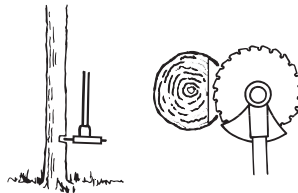

- Jeżeli pnie stoją gęsto, dopasuj szybkość poruszania się do gęstości zadrzewienia.
- Jeśli ostrze zaklinuje się w pniu, nigdy nie wyszarpuj maszyny. Może to spowodować uszkodzenie ostrza, przekładni kątowej, wysięgnika lub uchwytu sterowniczego. Puść uchwyt, chwyci oboma rękami za wysięgnik i powoli wyciągnij maszynę.

### Wykaszanie zarośli leśnych za pomocą ostrza tnącego

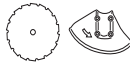

- Podczas przykładania ostrza do grubszych pni wzrasta ryzyko odbicia. Dlatego unikaj pilowania tą częścią ostrza, która odpowiada miejscu na zegarze między godziną 12 i 3.

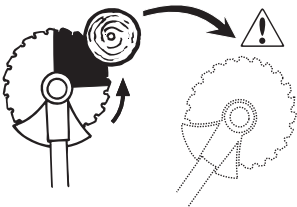

- Aby obalić drzewo na lewo, należy przesunąć jego dolną część w prawo. Pochyl ostrze i prowadź je zdecydowanym ruchem na ukos, w dół, w prawą stronę. Naciskaj jednocześnie na pień osłoną ostrza. Przyłóż ostrze tą częścią, która odpowiada miejscu na zegarze między godz. 3 i 5. Nastaw gaz do oporu zanim przyłożysz ostrze.

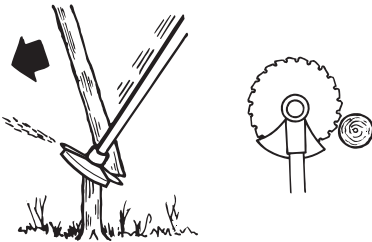

- Aby obalić drzewo na prawo, należy przesunąć jego dolną część w lewo. Pochyl ostrze i prowadź je na ukos, w górę, w prawą stronę. Przyłóż ostrze tą częścią, która odpowiada miejscu na zegarze między godz. 3 i 5, tak aby

## Wykaszenie krzewów za pomocą ostrza tnącego



- Wątle pnie i pędy zostają wykoszone. Należy pracować wykonując wahadłowe ruchy koszące na boki.
- Staraj się ścinać po kilka pni za jednym ruchem.
- Przy kępach krzaków należy najpierw wykaszać wokół kępy. Zaczynj od wykaszania wysokich zarośli na zewnątrz kępy, aby uniknąć zakleszczenia się ostrza. Następnie przytnij zarośla do żądanej wysokości. Potem spróbuj umieścić ostrze w kępie i przyciąć ją od środka. Jeżeli dostęp okazałby się zbyt trudny, należy przyciąć wyższe lodygi i pozwolić im opaść. Mniejsze jest wówczas ryzyko zakleszczenia się ostrza.

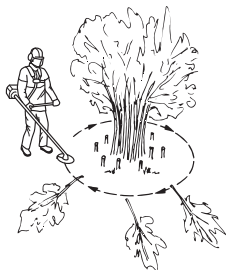

## Wykaszenie trawy ostrzem do trawy



- Do wykaszania zdrewniałych lodyg nie wolno używać ostrzy do trawy i noży do trawy.
- Do wszystkich rodzajów wysokiej i bujnej trawy stosuje się ostrze do trawy.
- Trawę kosi się prowadząc ostrze w kierunku bocznym, w tę i z powrotem, przy czym ruch od prawej strony do lewej jest ruchem koszącym, a od lewej do prawej – ruchem powrotnym. Cięcie powinno odbywać się lewą stroną ostrza (tą jego częścią, która odpowiada odcinkowi między godziną 8 i 12 na tarczy zegara).

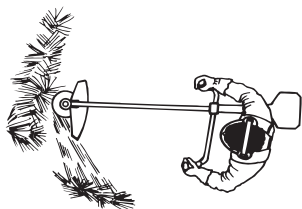

- Pochylenie tarczy nieco w lewo w trakcie koszenia powoduje układanie się ściętej trawy w równych pokłosach, co ułatwia późniejsze jej zbieranie, np. grabieniem.

- Należy dążyć do wykonywania rytmicznych ruchów przy pracy. Stać należy pewnie, na lekko rozstawionych nogach. Po wykonaniu ruchu powrotnego robi się krok do przodu i staje ponownie w stabilnej pozycji.
- Tęże dystansowy powinien lekko przylegać do ziemi. Chroni on ostrze przed zagłębieniem się w ziemię.
- Stosując się do poniższych zasad, zmniejszasz ryzyko owijania się skoszonej trawy wokół ostrza:
  - 1 Należy zawsze pracować maszyną na pełnych obrotach.
  - 2 Należy starać się, aby wykonując ruch powrotny nie dotykać ostrzem do ściętej trawy.
- Przed przystąpieniem do zbierania skoszonej trawy należy wyłączyć silnik, rozpiąć uprząż i usawić maszynę na ziemi.

## Przycinanie trawy głowicą żyłkową



### Przyszczywanie

- Trzymaj głowicę żyłkową tuż nad ziemią, przechylając ją lekko pod kątem. Pracę koszenia wykonują końce linek przymocowanych do głowicy. Pozwól na swobodne ich wirowanie. Nie dociskaj nigdy głowicy do materiału przeznaczonego do zebrania.

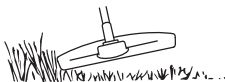

- Żyłka usuwa bez trudu trawę lub chwasty rosnące przy ścianach, płotach, pniach i kłębach, lecz także może uszkodzić delikatną korę drzew i krzewów oraz słupki parkanów.
- Aby zmniejszyć ryzyko uszkodzenia roślinności dekoracyjnej, skróć długość żyłki do 10–12 cm oraz pracuj na mniejszych obrotach silnika.

### Czyszczenie powierzchni

- Technika ta jest przydatna przy usuwaniu wszelkiej niepożądananej roślinności. Trzymaj lekko pochyloną głowicę żyłkową tuż nad ziemią. Koniec żyłki uderza o ziemię, usuwając rośliny rosnące przy drzewach, słupkach, posągach itp. UWAGA! Czyszczenie tą techniką zwiększa zużycie żyłki.



- Żyłka zużywa się szybciej i należy ją wysuwać częściej w przypadku pracy przy twardych przedmiotach, np. kamieniach, ceglach, przedmiotach z betonu, metalowych ogrodzeniach itp. niż podczas pracy przy drzewach i ogrodzeniach drewnianych.
- Podczas przyszczywania i czyszczenia powierzchni nie należy pracować na pełnych obrotach silnika (80%), dzięki

czemu wydłużona zostanie żywotność żyłki oraz głowicy żyłkowej.

### Koszenie

- Przyniarka jest szczególnie przydatna do koszenia trawy w miejscach trudno dostępnych przy użyciu zwykłej kosiarki. Podczas koszenia prowadź żyłkę równoległe do ziemi. Staraj się nie dociskać głowicy żyłkowej do ziemi, ponieważ można w ten sposób zniszczyć trawnik i uszkodzić narzędzie.

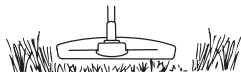

- Nie pozwól, aby głowica żyłkowa była w stałym kontakcie z ziemią podczas koszenia. Może to bowiem doprowadzić do jej uszkodzenia lub nadmiernego zużycia.

### Zamiatanie

- Podmuch będący efektem wirowania żyłki można wykorzystać do szybkiego i prostego sprzątnia. Prowadź żyłkę nieco powyżej i równoległe do powierzchni, którą masz zamiar oczyścić i przesuwaj wykaszarkę ruchem wahadlowym.

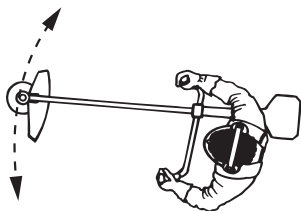

- Podczas koszenia lub zamiatania, należy trzymać gaz do oporu w celu osiągnięcia najlepszego efektu.

# KONSERWACJA

## Gaźnik

Zawsze używaj zatwierdzonych rękawic ochronnych.

Ten produkt firmy Husqvarna został opracowany zgodnie ze specyfikacją zapewniającą zmniejszenie emisji szkodliwych gazów.

### Regulacja obrotów biegu jałowego

Przed przystąpieniem do regulacji gaźnika konieczne jest oczyszczenie filtra powietrza i założenie jego pokrywy.

W razie potrzeby ustaw obroty biegu jałowego za pomocą śruby regulacyjnej biegu jałowego T. Przekręć najpierw śrubę T zgodnie z ruchem wskazówek zegara aż do momentu, gdy osprzęt tnący zacznie wirować. Następnie obróć śrubę w kierunku przeciwnym aż do zatrzymania się osprzętu tnącego. Obroty jałowe ustawione są prawidłowo, gdy silnik pracuje płynnie w każdym położeniu. Silnik powinien mieć pewien margines obrotów, tak aby osprzęt tnący nie zaczął wirować natychmiast po naciśnięciu dźwigni gazu.

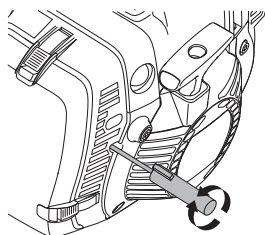

**Zalecana prędkość obrotowa na biegu jałowym:** Patrz rozdział Dane techniczne.



**OSTRZEŻENIE!** Jeżeli nie możesz ustawić obrotów biegu jałowego tak, aby osprzęt tnący nie obracał się, zwróć się do swojego dealera/warsztatu obsługi technicznej. Nie należy posługiwać się maszyną, dopóki nie zostanie prawidłowo wyregulowana lub naprawiona.

### Regulacja obrotów rozruchowych (545FR, 545RX, 545XT)

W celu ustawienia prawidłowych obrotów rozruchowych, w tylnej części rączki przyspieszenia, przy przewodach, znajduje się śruba regulacyjna. Za pomocą tej śruby (z łbem

gniazdowym 5 mm) można podwyższać lub obniżać obroty rozruchowe.

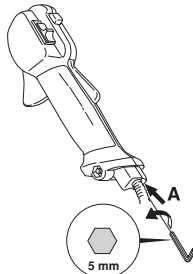

### Wykonaj następujące czynności:

- 1 Nastaw maszynę tak, aby pracowała na biegu jałowym.
- 2 Wciśnij blokadę obrotów rozruchowych, zgodnie z instrukcją znajdującą się pod nagłówkiem Włączenie i wyłączenie.
- 3 Jeżeli obroty rozruchowe są za niskie (poniżej 4000 obr./min.), należy obracać śrubę A zgodnie z ruchem wskazówek zegara aż do chwili, gdy osprzęt tnący zacznie wirować. Następnie należy obrócić śrubę A zgodnie z ruchem wskazówek zegara o dodatkowe 1/2 obrotu.
- 4 Jeżeli obroty rozruchowe są za wysokie (powyżej 6500 obr./min.), należy obrócić śrubę regulacyjną A w kierunku przeciwnym do ruchu wskazówek zegara aż do chwili, gdy osprzęt tnący zatrzyma się. Następnie należy obrócić śrubę A w kierunku zgodnym z ruchem wskazówek zegara o dodatkowe 1/2 obrotu.

## Tłumik



**UWAGA!** Niektóre tłumiki wyposażone są w katalizator. Patrz rozdział Dane techniczne w celu sprawdzenia, czy Twoja maszyna wyposażona jest w katalizator.

Tłumik przeznaczony jest do tłumienia hałasu i odrzucania gazów spalinowych poza strefę pracy operatora. Gazy spalinowe mają wysoką temperaturę, a znajdujące się w nich iskry mogą spowodować pożar, jeżeli skierowane zostaną w stronę materiałów suchych i łatwopalnych.

Niektóre typy tłumików są wyposażone w siatkę przeciwwiskrową. Jeżeli w Twojej maszynie występuje taki typ tłumika, siatkę należy czyścić co najmniej raz w tygodniu. Najlepiej jest to robić szczotką drucianą.

W tłumikach bez katalizatora siatka przeciwwiskrowa powinna być czyszczona lub wymieniana raz w tygodniu. W tłumikach z katalizatorem należy sprawdzać i ewentualnie czyścić siatkę raz w miesiącu. **Uszkodzoną siatkę należy wymienić.**

Jeżeli siatka zapycha się często, może to oznaczać, że zmniejszona została efektywność działania katalizatora. Należy wówczas skontaktować się ze swoim dealerem w celu

# KONSERWACJA

kontroli. W razie zapchania siatki maszyna nagrzewa się nadmiernie, co prowadzi do uszkodzenia cylindra i tłoka.



**UWAGA!** Nigdy nie używaj maszyny, której tłumik jest w złym stanie technicznym.



**OSTRZEŻENIE!** Tłumik z katalizatorem jest bardzo gorący zarówno podczas pracy, jak i zaraz po jej ukończeniu. Dotyczy to również pracy na biegu jałowym. Dotknięcie może spowodować oparzenie skóry. Należy pamiętać o zagrożeniu pożarowym!

## Układ chłodzenia



Aby zapewnić prawidłową temperaturę roboczą, maszynie należy wyposażyć w układ chłodzenia.

W skład układu chłodzenia wchodzi:

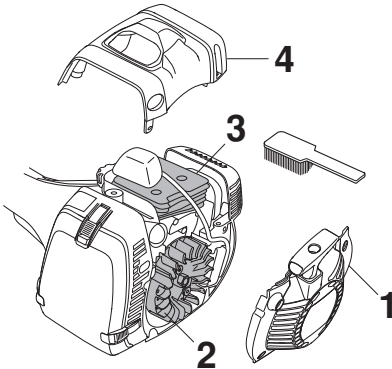

- 1 Wlot powietrza umieszczony w obudowie rozrusznika.
- 2 Skrzydełka wentylatora.
- 3 Żeberka chłodzące cylindra.
- 4 Osłona cylindra (doprowadza zimne powietrze do cylindra).

Elementy układu chłodzenia należy czyścić szczotką raz w tygodniu, lub gdy zachodzi potrzeba – częściej. Zanieczyszczony lub zatkany układ chłodzenia powoduje przegrzanie silnika maszyny, w konsekwencji czego następuje uszkodzenie cylindra i tłoka.

## Filtr powietrza

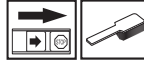

Filtr powietrza należy regularnie czyścić z pyłu i zanieczyszczeń, aby nie dopuścić do:

- Złej pracy gaźnika.
- Trudności w uruchamianiu silnika.
- Zmniejszenia mocy silnika.
- Przedwczesnego zużycia części silnika
- Zwiększenia zużycia paliwa

Filtr należy czyścić po każdych 25 godzinach pracy lub częściej, jeśli eksploatacja odbywa się w warunkach dużego zapylenia.

### Kontrola filtra powietrza. (545FR, 545RX, 545RXT) (filtr papierowy)

- Wyciągnij dźwignię ssania do położenia włączenia.
- Zdejmij pokrywę filtra powietrza, a następnie wyjmij filtr.

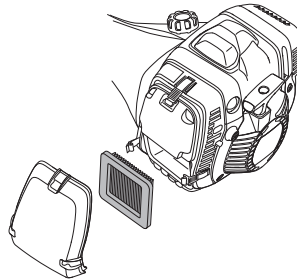

- Sprawdź i wyczyść obudowę filtra.
- Sprawdź stan filtra i wymień go, jeśli jest zanieczyszczony lub uszkodzony. Korzystaj z oryginalnych filtrów firmy Husqvarna.

**WAŻNE!** Nigdy nie zginaj ani nie składaj filtra, ponieważ w ten sposób możesz go uszkodzić. Uszkodzony filtr powietrza należy natychmiast wymienić na nowy.

### Kontrola filtra powietrza. (545FX, 545FXT) (filtr nylonowy)

- Wyciągnij dźwignię ssania do położenia włączenia.



# KONSERWACJA

- Zdejmij pokrywę filtra powietrza, a następnie wyjmij filtr.

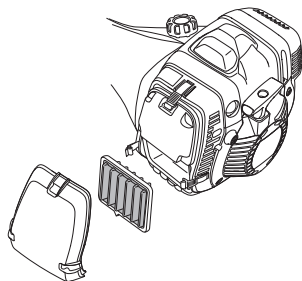

- Sprawdź i wyczyść obudowę filtra.
- Wyczyść filtr, jeśli jest zanieczyszczony i wymień go jeśli jest uszkodzony. Wyczyść filtr ciepłą wodą z mydłem. Korzystaj z oryginalnych filtrów firmy Husqvarna.

**WAŻNE!** Uszkodzony filtr powietrza należy natychmiast wymienić na nowy.

## Przekładnia kątowa



Przekładnia kątowa jest fabrycznie wypełniona odpowiednią ilością smaru. Jednak zanim przystąpisz do eksploatacji maszyny, sprawdź, czy przekładnia jest wypełniona smarem do 3/4 pojemności. Używaj specjalnego smaru HUSQVARNA.

Z reguły nie trzeba wymieniać smaru w obudowie przekładni częściej niż przy okazji ewentualnej naprawy.

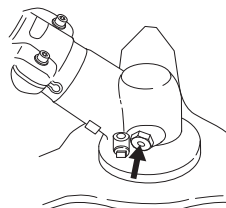

## Wałek napędowy



W przypadku intensywnej eksploatacji wałek napędowy musi być smarowany co trzy miesiące. W przypadku jakichkolwiek wątpliwości skontaktuj się z dystrybutorem.

## Świeca zapłonowa



Na stan świecy zapłonowej wpływa:

- Zła regulacja gaźnika.

- Złe proporcje składników mieszanki paliwowej (za dużo oleju lub niewłaściwy olej).
- Zanieczyszczony filtr powietrza.

Powyższe czynniki powodują osadzanie się nagaru na elektrodach świecy, co powoduje zakłócenia pracy silnika i trudności w jego uruchamianiu.

Jeżeli silnik maszyny nie osiąga właściwej mocy, występują trudności z jego uruchomieniem lub utrzymaniem wolnych obrotów, sprawdź najpierw stan świecy zapłonowej. Jeżeli elektrody świecy są zanieczyszczone, oczyść je i sprawdź, czy odstęp między nimi wynosi 0,5 mm. Świecę należy wymienić po ok. miesiącu pracy lub w razie potrzeby – wcześniej.

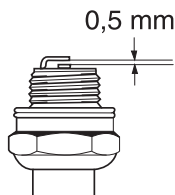

**UWAGA!** Stosuj wyłącznie świece zalecane przez producenta. Niewłaściwa świeca może być przyczyną zatarcia tłoka/cylindra. Dopilnuj, aby świeca zapłonowa była wyposażona w tzw. eliminator zakłóceń radiowych.

## Eksploatacja w okresie zimowym

Podczas użytkowania maszyny na śniegu i mrozie mogą występować zakłócenia w pracy maszyny spowodowane:

- Zbyt niską temperaturę silnika.
- Oblodzenie filtra powietrza i tworzenie się lodu w gaźniku.

W tych warunkach należy:

- Częściowo zmniejszyć wlot powietrza tym samym podwyższając temperaturę silnika.
- Powietrze zasysane do gaźnika jest podgrzewane przez ciepło pochodzące z tłumika.

## Temperatura 5°C lub poniżej

- Zamocować kanał powietrza chłodzącego ze strzałką skierowaną w kierunku płatka śniegu.

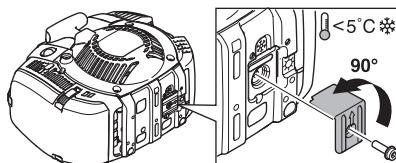

- Gorące powietrze jest wówczas dostarczane do tłumika do gaźnika.

## KONSERWACJA

- Podczas eksploatacji w warunkach opadów śniegu nad rozrusznik założyć osłonę.

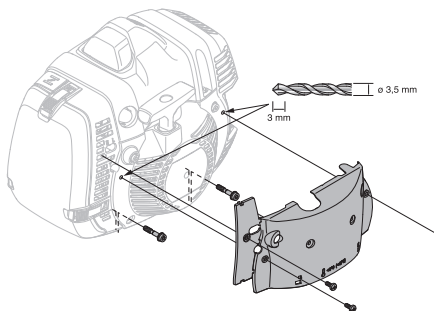

**WAŻNE!** Przy temperaturach powyżej 5 °C **NALEŻY** maszynę przywrócić do wersji standardowej. W przeciwnym razie grozi przegrzanie i w następstwie poważne uszkodzenie silnika.

### Smarowanie przewodu

(545FXT)

Przewód jest wstępnie nasmarowany i nie należy go smarować ponownie, dopóki nie będzie to konieczne.

- Zdemontuj osłonę ochronną.
- Wykręć śruby z pokrywy cylindra i sprawdź, czy gumowe osłony przewodu nie są zbyt rozciągnięte.

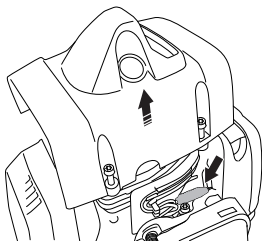

- Wykręć korek smarowniczy.
- Rozpyl płyn przeciw zamarzaniu, korzystając z końcówki o średnicy 2 mm. Stosuj krótkie przysięcia.

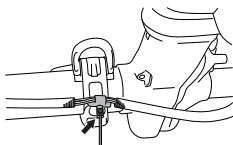

- Zamontuj pokrywy.

**WAŻNE!** Zabiegi konserwacyjne i obsługa wykraczające poza czynności opisane w niniejszej broszurze powinny być wykonane w prowadzącej usługi serwisowe sieci handlu specjalistycznego (punkcie dealerskim).

# KONSERWACJA

## Rozwiązywanie problemów

Awaria uruchomienia		
Sprawdź	Możliwa przyczyna	Czynność
Przycisk stop	Pozycja zatrzymania	Przesuń wyłącznik do położenia włączenia.
Zapadki rozrusznika	Zapadki mocujące	Ustaw lub wymień zapadki.
		Wyczyść powierzchnię wokół zapadek.
		Skontaktuj się z autoryzowanym punktem serwisowym.
Zbiornik paliwa	Nalano złe paliwo	Opróżnij zbiornik i wlej właściwe paliwo.
Gaźnik	Regulacja obrotów biegu jałowego	Ustaw obroty biegu jałowego śrubą regulacyjną T.
Iskrzenie (brak iskier)	Świeca zapłonowa zanieczyszczona lub mokra	Sprawdź, czy świeca zapłonowa jest sucha i czysta.
	Nieprawidłowy odstęp między elektrodami świecy zapłonowej.	Oczyść świecę zapłonową. Sprawdź, czy między elektrodami jest prawidłowa przerwa. Upewnij się, czy świeca zapłonowa jest wyposażona w tzw. eliminator zakłóceń radiowych. Informacje na temat odpowiedniego odstępu między elektrodami znajdują się w danych technicznych.
Świeca zapłonowa	Poluzowana świeca zapłonowa.	Dokręć świecę zapłonową
Filtr paliwa	Zatkany filtr paliwa	Wymień filtr paliwa

### Silnik załącza się, ale przerywa pracę.

Sprawdź	Możliwa przyczyna	Możliwe działania
Zbiornik paliwa	Nalano złe paliwo	Opróżnij zbiornik i wlej właściwe paliwo.
Filtr paliwa	Zatkany filtr paliwa	Wymień filtr paliwa
Gaźnik	Silnik pracuje nieprawidłowo na biegu jałowym.	Ustaw obroty biegu jałowego śrubą regulacyjną T.
Filtr powietrza	Zapchany filtr powietrza	Oczyść filtr powietrza.

Aby uzyskać więcej informacji, skontaktuj się ze sprzedawcą.

# KONSERWACJA

## Plan konserwacji

Poniżej zamieszczono listę czynności konserwacyjnych, które należy wykonywać przy maszynie. Większość punktów omówiona została w rozdziale Konserwacja. Użytkownikowi wolno wykonywać tylko te czynności konserwacyjne i serwisowe, które są opisane w niniejszej instrukcji obsługi. Większe i bardziej skomplikowane prace powinny być wykonywane w autoryzowanym warsztacie serwisowym.

Konserwacja	Przegląd codzienny	Przegląd cotygodniowy	Przegląd miesięczny
Oczyścić zewnętrzne powierzchnie maszyny.	X		
Skontroluj, czy szelki nie są uszkodzone.	X		
Sprawdź, czy blokada dźwigni gazu działa prawidłowo pod względem bezpieczeństwa.	X		
Sprawdź, czy uchwyty i kierownica są całe i dobrze zamocowane.	X		
Sprawdź, czy wyłącznik działa prawidłowo.	X		
Sprawdź, czy osprzęt tnący nie wiruje, gdy silnik jest na biegu jałowym.	X		
Oczyść filtr powietrza. W razie potrzeby wymień go na nowy.	X		
Sprawdź, czy osłona nie jest uszkodzona i czy nie ma śladów pęknięcia. Wymień osłonę, która została uderzona lub jest pęknięta.	X		
Sprawdź, czy ostrze jest dobrze wyważone, wystarczająco ostre i czy nie ma na nim pęknięć. Ostrze źle wyważone powoduje wibracje, co może prowadzić do uszkodzenia maszyny.	X		
Sprawdź, czy głowica żyłkowa nie jest uszkodzona i nie ma żadnych pęknięć. W razie potrzeby wymień głowicę żyłkową na nową.	X		
Sprawdź, czy nakrętka zabezpieczająca osprzętu tnącego jest prawidłowo dokręcona.	X		
Stosując łożyskowaną miseczkę oporową należy sprawdzić, czy śruba zabezpieczająca jest dokręcona.	X		
Dopilnuj, aby osłona transportowa była cała i aby można ją było dobrze zamocować.	X		
Sprawdź, czy śruby i nakrętki są dokręcone.	X		
Sprawdź, czy nie ma wycieków paliwa z silnika, zbiornika paliwa lub przewodów paliwowych.	X		

## KONSERWACJA

Skontroluj rozrusznik oraz jego linkę.		X	
Sprawdź, czy amortyzatory gumowe nie są uszkodzone.		X	
Oczyść świecę zapłonową po stronie zewnętrznej. Wkręć ją i sprawdź odstęp między elektrodami. Ustaw odstęp tak, aby wynosił 0,5 mm lub wymień świecę zapłonową na nową. Dopilnuj, aby świeca zapłonowa była wyposażona w tzw. eliminator zakłóceń radiowych.		X	
Oczyść układ chłodzący maszyny.		X	
Oczyść lub wymień siatkę przeciwiwkroową tłumika (dotyczy wyłącznie tłumików bez katalizatora).		X	
Oczyść gaźnik od zewnątrz oraz powierzchnię wokół niego.		X	
Sprawdź, czy przekładnia kątowa jest wypełniona smarem do 3/4 pojemności. W razie potrzeby wypełnij ją używając specjalnego smaru.		X	
Sprawdź, czy awaryjne rozpinanie uprząży nie jest uszkodzone i działa prawidłowo.			X
Sprawdź, czy filtr paliwa nie jest zanieczyszczony i czy na przewodzie giętkim paliwa nie ma pęknięć lub innych uszkodzeń. Wymień w razie potrzeby.			X
Sprawdź stan wszystkich przewodów elektrycznych i końcówek podłączeniowych.			X
Skontroluj stopień zużycia sprzęgła, sprężyn sprzęgła i bębna sprzęgła. W razie potrzeby oddaj maszynę do autoryzowanego warsztatu serwisowego w celu wymiany tych części.			X
Wymień świecę zapłonową. Dopilnuj, aby świeca zapłonowa była wyposażona w tzw. eliminator zakłóceń radiowych.			X
Sprawdź i ewentualnie oczyść siatkę przeciwiwkroową tłumika (dotyczy tylko tłumików z katalizatorem).			X
Pokryj wał napędowy smarem specjalnym.	Czynność tę należy powtarzać co trzy miesiące.		
Wymieniaj elementy tłumiące drgania po każdym sezonie, jednak nie rzadziej niż raz do roku.			

# DANE TECHNICZNE

## Dane techniczne

	545FR	545RX	545RXT
<b>Silnik</b>			
Pojemność cylindra, cm <sup>3</sup>	45,7	45,7	45,7
Średnica cylindra, mm	42	42	42
Skok tłoka, mm	33	33	33
Obroty na biegu jałowym, obr./min	2700	2700	2700
Obroty wałka zdawczego, obr./min.	8800	8800	8800
Maks. moc silnika zgodnie z ISO 8893, kW/ obr./min	2,1/9000	2,1/9000	2,1/9000
Tłumik z katalizatorem	Nie	Nie	Nie
<b>Układ zapłonowy</b>			
Świeca zapłonowa	NGK CMR6H	NGK CMR6H	NGK CMR6H
Odstęp między elektrodami świecy, mm	0,5	0,5	0,5
<b>Układ zasilania/ smarowania</b>			
Pojemność zbiornika paliwa, litry/cm <sup>3</sup>	0,9	0,9	0,9
<b>Masa</b>			
Ciężar bez paliwa, osprzętu tnącego i osłony, kg	8,7	8,9	8,7
<b>Emisje hałasu</b>			
(Patrz ad. 1)			
Poziom mocy akustycznej, mierzony dB(A)	115	115	115
Poziom mocy akustycznej, gwarantowany L <sub>WA</sub> dB(A)	117	117	117
<b>Poziomy głośności</b>			
(patrz ad. 2)			
Poziom ciśnienia akustycznego równoważny temu, na który narażony jest użytkownik maszyny, mierzony zgodnie z normami: EN ISO 11806 oraz ISO 22868, db(A):			
W zestawie głowica żyłkowa (oryginalna)	100	100	100
W zestawie tarcza tnąca do trawy (oryginalna)	100	100	100
W zestawie ostrze tnące (oryginalne)	100	-	-
<b>Poziomy wibracji</b>			
(patrz ad. 3)			
Równoważne poziomy drgań uchwytów (a <sub>hw,eq</sub> ), został zmierzony zgodnie z normami: EN ISO 11806 oraz ISO 22867, m/s <sup>2</sup>			
W zestawie głowica żyłkowa (oryginalna) lewą/prawą	3,6/3,8	3,2/2,9	3,2/2,9
W zestawie tarcza tnąca do trawy (oryginalna) lewe/prawe	3,3/3,0	2,9/2,4	2,9/2,4
W zestawie ostrze tnące (oryginalne) lewe/prawe	3,8/3,2	-	-

Ad. 1: Emisję hałasu do otoczenia zmierzono jako moc akustyczną (L<sub>WA</sub>), zgodnie z dyrektywą WE 2000/14/WE. Odnotowany poziom ciśnienia akustycznego dla maszyny został zmierzony z oryginalnym osprzętem tnącym, takim który daje najwyższy poziom hałasu. Różnica pomiędzy gwarantowanym a zmierzonym poziomem ciśnienia akustycznego wynika z tego, że poziom gwarantowany zawiera także rozproszenie w wynikach pomiaru oraz różnice pomiędzy różnymi typami maszyn tego samego modelu zgodnie z Dyrektywą 2000/14/EC.

Uwaga 2: Odnotowane dane dla równoważnego ciśnienia akustycznego maszyny mają typowe rozproszenie statystyczne (odchylenie standardowe) w wysokości 1 dB(A).

Uwaga 3: Odnotowane dane dla równoważnego poziomu wibracji mają typowe rozproszenie statystyczne (odchylenie standardowe) w wysokości 1 m/s<sup>2</sup>.

## DANE TECHNICZNE

	545FX	545FXT
<b>Silnik</b>		
Pojemność cylindra, cm <sup>3</sup>	45,7	45,7
Średnica cylindra, mm	42	42
Skok tłoka, mm	33	33
Obroty na biegu jałowym, obr./min	2700	2700
Zalecane maks. nadobroty, obr./min	12400	12400
Obroty wałka zdawczego, obr./min.	9600	9600
Maks. moc silnika zgodnie z ISO 8893, kW/ obr./min	2,2/9000	2,2/9000
Tłumik z katalizatorem	Nie	Nie
<b>Układ zapłonowy</b>		
Świeca zapłonowa	NGK CMR6H	NGK CMR6H
Odstęp między elektrodami świecy, mm	0,5	0,5
<b>Układ zasilania/smarowania</b>		
Pojemność zbiornika paliwa, litry	0,9	0,9
<b>Masa</b>		
Ciężar bez paliwa, osprzętu tnącego i osłony, kg	8,2	8,4
<b>Emisje hałasu</b>		
(Patrz ad. 1)		
Poziom mocy akustycznej, mierzony dB(A)	113	113
Poziom mocy akustycznej, gwarantowany L <sub>WA</sub> dB(A)	114	114
<b>Poziomy głośności</b>		
(patrz ad. 2)		
Poziom ciśnienia akustycznego równoważny temu, na który narażony jest użytkownik maszyny, mierzony zgodnie z normami: EN ISO 11806 oraz ISO 22868, db(A):		
W zestawie głowica żyłkowa (oryginalna)	-	-
W zestawie tarcza tnąca do trawy (oryginalna)	-	-
W zestawie ostrze tnące (oryginalne)	99	99
<b>Poziomy wibracji</b>		
(patrz ad. 3)		
Równoważne poziomy drgań uchwytów (a <sub>HV,eq</sub> ), został zmierzony zgodnie z normami: EN ISO 11806 oraz ISO 22867, m/s <sup>2</sup>		
W zestawie głowica żyłkowa (oryginalna) lewą/prawą	-	-
W zestawie tarcza tnąca do trawy (oryginalna) lewe/prawe	-	-
W zestawie ostrze tnące (oryginalne) lewe/prawe	2,0/3,2	2,0/3,2

Ad. 1: Emisję hałasu do otoczenia zmierzono jako moc akustyczną (L<sub>WA</sub>), zgodnie z dyrektywą WE 2000/14/WE. Odnotowany poziom ciśnienia akustycznego dla maszyny został zmierzony z oryginalnym osprzętem tnącym, takim który daje najwyższy poziom hałasu. Różnica pomiędzy gwarantowanym a zmierzonym poziomem ciśnienia akustycznego wynika z tego, że poziom gwarantowany zawiera także rozproszenie w wynikach pomiaru oraz różnice pomiędzy różnymi typami maszyn tego samego modelu zgodnie z Dyrektywą 2000/14/EC.

Uwaga 2: Odnotowane dane dla równoważnego ciśnienia akustycznego maszyny mają typowe rozproszenie statystyczne (odchylenie standardowe) w wysokości 1 dB(A).

Uwaga 3: Odnotowane dane dla równoważnego poziomu wibracji mają typowe rozproszenie statystyczne (odchylenie standardowe) w wysokości 1 m/s<sup>2</sup>.

## DANE TECHNICZNE

<b>545RX, 545RXT</b>		
<b>Zatwierdzone akcesoria</b>	<b>Typ</b>	<b>Oslona osprzetu tnącego, nr art.</b>
Otwór środkowy ostrzy/noży Ø 25,4 mm	Gwint wałka do nasadzania ostrzy M12	
Ostrze do trawy/nóż do trawy	Multi 255-3 (Ø 255 3-zęb.)	537 28 85-01 / 544 46 43-01
	Multi 275-4 (Ø 275 4-zęb.)	537 28 85-01 / 544 46 43-01
	Multi 300-3 (Ø 300 3-zęb.)	537 28 85-01 / 544 46 43-01
Ostrze tnące	Maxi XS 200-22 (Ø 200 22-zęb.)	537 31 09-01
	Scarlet 200-22 (Ø 200 22-zęb.)	537 31 09-01
Noże plastikowe	Tricut Ø 300 mm (tarcze zapasowe mają numer części 531 01 77-15)	537 28 85-01 / 544 46 43-01
Głowica żyłkowa	Trimmy S II (żyłka Ø 2,4 - 3,3 mm)	503 95 43-01 / 544 46 43-01
	Auto 55 (żyłka Ø 2,7 - 3,3 mm)	503 95 43-01 / 544 46 43-01
	T45x (żyłka Ø 2,7 - 3,3 mm)	503 95 43-01 / 544 46 43-01
Talerz dystansowy	Stały	

<b>545FX, 545FXT</b>		
<b>Zatwierdzone akcesoria</b>	<b>Typ</b>	<b>Oslona osprzetu tnącego, nr art.</b>
Otwór środkowy ostrzy/noży Ø 25,4 mm	Gwint wałka do nasadzania ostrzy M12	
Ostrze do trawy/nóż do trawy	Multi 255-3 (Ø 255 3-zęb.)	537 29 74-01 / 544 46 43-01
	Multi 275-4 (Ø 275 4-zęb.)	537 29 74-01 / 544 46 43-01
	Multi 300-3 (Ø 300 3-zęb.)	537 29 74-01 / 544 46 43-01
Ostrze tnące	Maxi XS 200-22 (Ø 200 22-zęb.)	574 53 26-01
	Scarlet 200-22 (Ø 200 22-zęb.)	574 53 26-01
	Scarlet 225-24 (Ø 225 24-zęb.)	574 50 67-02
Noże plastikowe	Tricut Ø 300 mm (tarcze zapasowe mają numer części 531 01 77-15)	537 29 74-01 / 544 46 43-01
Głowica żyłkowa	Trimmy S II (żyłka Ø 2,4 - 3,3 mm)	537 29 73-01 / 544 46 43-01
	Auto 55 (żyłka Ø 2,7 - 3,3 mm)	537 29 73-01 / 544 46 43-01
	T45x (żyłka Ø 2,7 - 3,3 mm)	537 29 73-01 / 544 46 43-01
Talerz dystansowy	Stały	



## DANE TECHNICZNE

545FR		
Zatwierdzone akcesoria	Typ	Ośłona osprzętu tnącego, nr art.
Otwór środkowy ostrzy/noży Ø 25,4 mm	Gwint wałka do nasadzania ostrzy M12	
Ostrze do trawy/nóż do trawy	Multi 255-3 (Ø 255 3-zęb.)	537 28 85-01 / 544 46 43-01
	Multi 275-4 (Ø 275 4-zęb.)	537 28 85-01 / 544 46 43-01
	Multi 300-3 (Ø 300 3-zęb.)	537 28 85-01 / 544 46 43-01
Ostrze tnące	Maxi XS 200-22 (Ø 200 22-zęb.)	537 31 09-01
	Scarlet 200-22 (Ø 200 22-zęb.)	537 31 09-01
Noże plastikowe	Tricut Ø 300 mm (tarcze zapasowe mają numer części 531 01 77-15)	537 28 85-01 / 544 46 43-01
Głowica żyłkowa	Trimmy S II (żyłka Ø 2,4 - 3,3 mm)	503 95 43-01 / 544 46 43-01
	Auto 55 (żyłka Ø 2,7 - 3,3 mm)	503 95 43-01 / 544 46 43-01
	T45x (żyłka Ø 2,7 - 3,3 mm)	503 95 43-01 / 544 46 43-01
Talerz dystansowy	Stały	
Ostrze tnące		544 02 65-02

## Deklaracja zgodności WE

**Husqvarna AB**, SE-561 82 Huskvarna, Szwecja, telefon +46-36-146500, zapewnia niniejszym, że wykaszarki **Husqvarna 545FR, 545FX/FXT, 545RX i 545RXT**, począwszy od maszyn z numerami seryjnymi wypuszczonymi w roku 2016 (rok, po którym następuje numer seryjny, podany jest wyraźnie na tabliczce znamionowej), są zgodne z przepisami zawartymi w DYREKTYWIE RADY:

- dyrektywie maszynowej **2006/42/WE** z 17 dnia maja 2006 r.
- dyrektywie **2014/30/UE** z dn. 26 lutego 2014 r., "dotyczącej kompatybilności elektromagnetycznej".
- dyrektywie **2000/14/WE** z dn. 8 maja 2000 r., "dotyczącej emisji hałasu do otoczenia". Ocena zgodności została przeprowadzona według załącznika V. Odnośnie informacji dotyczących emisji hałasu patrz rozdział Dane techniczne.
- dyrektywie **2011/65/UE** z 8 czerwca 2011 r. dotyczącej ograniczenia użycia niektórych substancji niebezpiecznych w sprzęcie elektrycznym i elektronicznym.

Zastosowano następujące normy:

**EN ISO 12100:2010, EN ISO 11806:2011, EN ISO 14982:2009, CISPR 12:2007+A:2009, EN 50581:2012**

SMP Svensk Maskinprovning AB, Box 7035, SE-750 07 Uppsala, Szwecja, przeprowadził dobrowolną kontrolę homologacyjną na rzecz Husqvarna AB. Certyfikaty opatrzone są numerami:

**SEC/11/2294** - 545FR, **SEC/11/2293** - 545RX, RXT, **SEC/11/2292** - 545FX, 545FXT.

Szwedzki Instytut Badań Maszyn SMP Svensk Maskinprovning AB zweryfikował także zgodność załącznika V z Dyrektywą Rady 2000/14/WE. Certyfikaty opatrzone są numerami:

**01/164/073** - 545FR, **01/164/073** - 545RX, RXT, **01/164/072** - 545FX, 545FXT.

Huskvarna, 30 marca 2016 r.



Per Gustafsson, Szef ds. Rozwoju Produkcji (Autoryzowany przedstawiciel Husqvarna AB oraz osoba odpowiedzialna za dokumentację techniczną.)

# KLÚČ K SYMBOLOM

## Symbols

**VAROVANIE!** Krovinorezy a vyžinače môžu byť nebezpečné! Neopatrné alebo nesprávne používanie môže spôsobiť vážne až smrteľné zranenie obsluhu a iným osobám. Je nanajvýš dôležité, aby ste si prečítali a porozumeli obsahu používateľskej príručky.

Prosím, prečítajte si pozorne tento návod na obsluhu a presvedčte sa, či pokynom pred používaním stroja rozumiete.

Vždy majte na sebe:

- Ochrannú prilbu v prípade rizika padajúcich stromov
- Schválené chrániče sluchu
- Schválenú ochranu očí

Max. rýchlosť vývodného hriadeľa, ot./min.



Tento výrobok spĺňa platné smernice EÚ.



Dávajte pozor na vymrštené predmety a spätné nárazy.



Používateľ stroja musí počas jeho používania zaistiť, aby sa k stroju do vzdialenosti menšej ako 15 metrov nepriblížili žiadne osoby ani zvieratá.



Stroje s upnutými pilovými kotúčmi alebo zastrihovacími nožmi na trávu môžu prudko odskakovať do strany, ak nôž príde do styku s pevným predmetom. Ide o tzv. odrazenie noža. Nôž je schopný amputovať ruku alebo nohu. Ľudí aj zvieratá udržiavajte v bezpečnej vzdialenosti minimálne 15 metrov od stroja.



Vždy používajte schválené ochranné rukavice.



Noste masívne nekĺzavé topánky.



Palivová pumpa

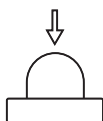

**Sýtič:** Vytiahnite sýtič.



Plnenie paliva.



**Dekompresný ventil:** Ventil slúži na zníženie tlaku vo valci a na uľahčenie štartovania. Dekompresný ventil je potrebné použiť pri každom štartovaní stroja.

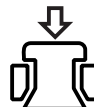

Vyhrievané rukoväte



Používajte len nekovové flexibilné zastrihovacie nástroje, t. j. trimovacie (vyžínacie) hlavy s vyžínacím lankom.



Hlukové emisie do okolia sú v súlade so smernicou Európskej únie. Emisie stroja sú stanovené v kapitole Technické údaje a na nálepke.



Sériové číslo je zobrazené na typovom štítku. **yyyyy** je rok výroby, **ww** je týždeň výroby.

**yyyyywwxxxxx**

**Ostatné symboly / emblémy na stroji odkazujú na zvláštne požiadavky certifikácie pre určité trhy**

Vypnite motor posunutím vypínača do polohy STOP, predtým než budete vykonávať akékoľvek kontroly alebo údržbu.



Vždy používajte schválené ochranné rukavice.



Vyžaduje sa pravidelné čistenie.



Vizuálna kontrola.



Vždy noste schválené chrániče očí.



# OBSAH

## Obsah

### KLÚČ K SYMBOLOM

Symboly ..... 78

### OBSAH

Obsah ..... 79

### ÚVOD

Vážení zákazník, ..... 80

### ČO JE ČO?

Čo je čo na krovínoreze? ..... 81

### VŠEOBECNÉ BEZPEČNOSTNÉ OPATRENIA

Opatrenia, ktoré je potrebné prijať pred používaním nových lesných krovínorezov, krovínorezov a vyžínačov. .... 82

Dôležité ..... 82

Osobné ochranné prostriedky ..... 83

Bezpečnostné vybavenie stroja ..... 83

Rezacia časť ..... 86

### MONTÁŽ

Montáž držiadiel a rukoväte ovládania plynu ..... 89

Transportná poloha ovládacieho a manipulačného oblúka ..... 89

Montáž rezacieho nástroja ..... 89

Upevnenie nadstavby krytu ..... 90

Montáž krytu rezacieho nástroja/kombinovaného krytu, rezacieho nástroja na trávu ..... 90

Upevnenie ochranného krytu pilového kotúča ..... 90

Upevnenie iných krytov a kosiach nástrojov ..... 91

Nastavovanie postroja krovínorezy ..... 91

Balance X ..... 91

Balance XT ..... 92

### NARÁBANIE S PALIVOM

Bezpečnosť práce s palivom ..... 95

Palivo ..... 95

Doplňanie paliva ..... 96

### ŠTART A STOP

Pred naštartovaním skontrolujte ..... 97

Štart a stop ..... 97

### PRACOVNÉ TECHNIKY

Všeobecné pracovné pokyny ..... 99

### ÚDRŽBA

Karburátor ..... 104

Tlmič výfuku ..... 104

Chladiaci systém ..... 105

Vzduchový filter ..... 105

Kuželový prevod ..... 105

Hnací hriadeľ ..... 106

Zapaľovacia sviečka ..... 106

Používanie v zime ..... 106

Plán riešenia problémov ..... 108

Plán údržby ..... 109

## TECHNICKÉ ÚDAJE

Technické údaje ..... 111

EÚ vyhlásenie o zhode ..... 114

---

# ÚVOD

---

## Vážený zákazník,

Blahoželáme vám, že ste sa rozhodli pre kúpu výrobku spoločnosti Husqvarna! Spoločnosť Husqvarna je založená na tradícii, ktorá siaha až do roku 1689, keď švédsky kráľ Karl XI. nariadil postaviť továreň na výrobu muškiet na brehoch rieky Huskvarna. Výber polohy bol logický, pretože vodná elektrárňa získavala energiu z vody rieky Huskvarna. V priebehu viac ako 300 rokov svojej existencie vyprodukovala továreň Husqvarna veľké množstvo výrobkov od pecí na drevo po moderné kuchynské spotrebiče, šijacie stroje, bicykle, motocykle atď. V roku 1956 boli na trh uvedené prvé elektrické kosačky na trávnu a za nimi v roku 1959 nasledovali reťazové píly a v tomto odvetví spoločnosť Husqvarna pracuje dodnes.

V súčasnosti je spoločnosť Husqvarna jedným z popredných svetových výrobcov lesných a záhradníckych výrobkov, pričom najvyššou prioritou je kvalita. Obchodná koncepcia je vyvíjať, vyrábať a uvádzať na trh motorové lesné a záhradnícke výrobky, rovnako ako výrobky v oblasti stavebného priemyslu. Cieľom spoločnosti Husqvarna je tiež zastávať popredné miesto v oblasti ergonómie, použiteľnosti, bezpečnosti a ochrany životného prostredia. Preto sme vyvinuli množstvo rozličných funkcií pre naše výrobky v rámci týchto oblastí.

Sme presvedčení, že vysoko oceníte kvalitu a výkon nášho výrobku aj o mnoho rokov neskôr. Kúpou jedného z našich výrobkov ste získali prístup k odbornej pomoci pri opravách a servise, kedykoľvek ich budete potrebovať. Ak maloobchodný predajca, ktorý vám predáva stroj, nie je jedným z autorizovaných predajcov, požiadajte o adresu najbližšieho autorizovaného servisu.

Vaša spokojnosť s naším výrobkom a jeho dlhoročná funkčnosť sú naším práním. Nezabudnite, že tento návod na obsluhu je cenný dokument! Dodržiavaním v ňom uvedených pokynov (týkajúcich sa používania, servisu, údržby a pod.) môžete predĺžiť životnosť stroja a zvýšiť jeho hodnotu pri ďalšom predaji. Ak stroj predávate, skontrolujte, či ste kupujúcemu poskytli aj tento návod na obsluhu.

Ďakujeme, že používate produkt Husqvarna.

Firma Husqvarna neustále vyvíja svoje výrobky a preto si vyhradzuje právo modifikovať dizajn a vzhľad výrobkov bez predchádzajúceho upozornenia.

# ČO JE ČO?

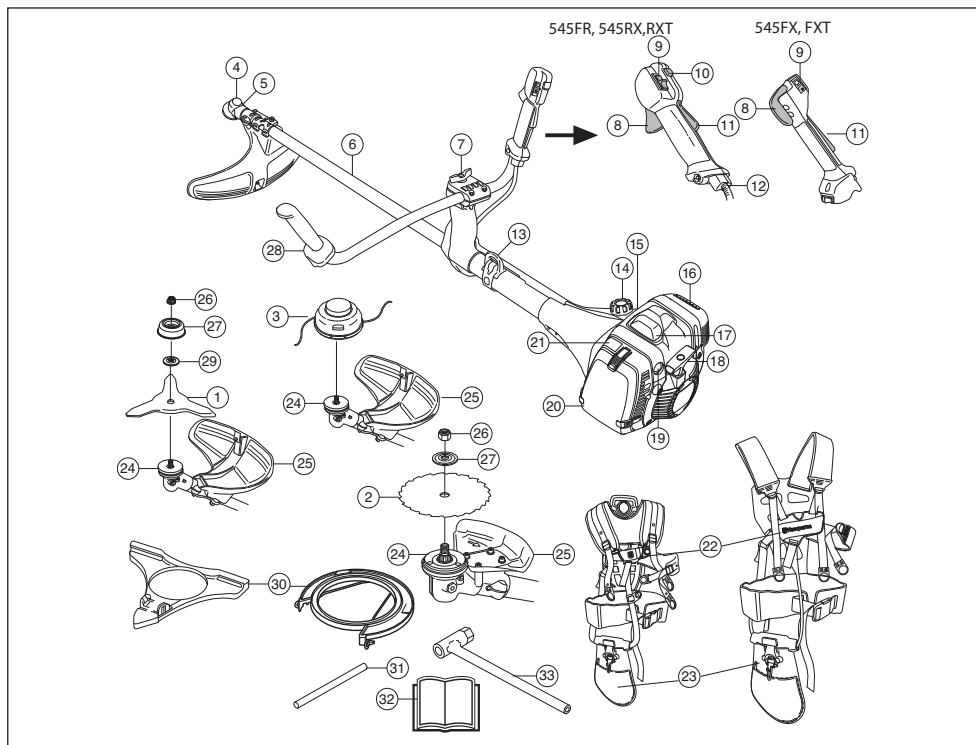

## Čo je čo na krovnoreze?

- |   |                                   |
|---|-----------------------------------|
| 1 Nôž na trávu (545FR, 545RX, 545RXT)             | 18 Štartovacia rukoväť            |
| 2 Nôž píly (545FR, 545RX, 545RXT)                 | 19 Palivová pumpa                 |
| 3 Žacia hlava (545FR, 545RX, 545RXT)              | 20 Kryt vzduchového filtra        |
| 4 Kužeľový prevod                                 | 21 Páka sýtiča                    |
| 5 Maznica kužeľového ozubeného prevodu            | 22 Popruh, rýchlorozpínacia spona |
| 6 Hriadeľ   | 23 Popruh, bočná podložka         |
| 7 Upevnenie rukovätí – držadiel                   | 24 Unášač                         |
| 8 Páčka   | 25 Kryt rezacieho nástroja        |
| 9 Vypínač   | 26 Poistná matica                 |
| 10 Aretačné tlačidlo plynu                        | 27 Podporná prírubu               |
| 11 Poistná páčka plynu                            | 28 Držadlá – rukoväte             |
| 12 Nastavenie plynového lanka                     | 29 Podporná miska                 |
| 13 Závesné oko na popruh                          | 30 Prepravný kryt kotúča          |
| 14 Palivová nádrž                                 | 31 Poistný kolík                  |
| 15 Dekompresný ventil                             | 32 Návod na obsluhu               |
| 16 Tlmič výfuku                                   | 33 Nástrčkový uťahovací kľúč      |
| 17 Kryt zapalovacej sviečky a zapalovacia sviečka |                                   |

# VŠEOBECNÉ BEZPEČNOSTNÉ OPATRENIA

## Opatrenia, ktoré je potrebné prijať pred používaním nových lesných krovínorezov, krovínorezov a vyžinačov.

- Starostlivo si prečítajte pokyny.
- Skontrolujte, či je rezacie príslušenstvo správne upevnené a nastavené.



**VAROVANIE!** Dlhodobé vystavenie hluku môže spôsobiť trvalé poškodenie sluchu. Vždy preto používajte schválené chrániče sluchu.



**VAROVANIE!** Za žiadnych okolností nemeňte pôvodnú konštrukciu stroja bez schválenia od výrobcu. Vždy používajte originálne náhradné diely. Nepovolené zmeny alebo príslušenstvo môžu viesť k vážnemu zraneniu alebo smrti obsluhu alebo ostatných osôb.



**VAROVANIE!** Krovínorezy alebo vyžinače môžu byť nebezpečné, ak sa používajú nesprávne alebo neopatrne a môžu zapríčiniť vážne až smrteľné zranenia pre obsluhu alebo pre ostatných. Je nanajvýš dôležité, aby ste si prečítali a porozumeli obsahu tohto návodu na obsluhu.

### DÔLEŽITÉ!

Lesné krovínorezy a vyžinače trávy sú konštruované výhradne na kosenie trávnikov, prerezanie trávnikov a/alebo prečistenie lesného porastu.

Použitie môže byť regulované národnými alebo miestnymi predpismi. V súlade s danými predpismi.

Pri práci s touto pohonnou jednotkou môžete používať len také rezacie nástroje, ktoré odporúčame v kapitole Technické dáta.

Zariadenie nikdy nepoužívajte, ak ste unavení, chorí, ak ste konzumovali alkohol alebo ak užívate iné drogy alebo lieky, ktoré môžu negatívne ovplyvniť váš zrak, úsudok alebo koordináciu.

Vždy noste vhodný ochranný odev. Pozrite pokyny v rámci kapitoly Osobné ochranné prostriedky.

Nikdy nepoužívajte stroj na ktorá boli vykonané úpravy a nezodpovedá sa s originálnym prevedením.

Nikdy nepoužívajte poškodené zariadenie. Vykonávajte bezpečnostné kontroly, údržby a dodržiavajte servisné pokyny uvedené v tomto návode. Určité opatrenia týkajúce sa servisu a údržby zariadenia musia vykonávať iba odborníci. Pozrite si pokyny v časti Údržba.

Pred naštartovaním sa musia nasadiť všetky kryty, ochranné prvky a rukoväte. Skontrolujte, či nie sú kryty zapalovacej sviečky a zapalovací vodič poškodené, aby ste predišli riziku elektrického šoku.

Obsluha stroja musí zabezpečiť, aby sa počas práce stroja nemohli dostať žiadni ľudia ani zvieratá do okruhu 15 metrov od stroja. Pokiaľ v rovnakom priestore pracujú so strojmi niekoľko operátori, potom bezpečná vzdialenosť medzi nimi musí byť najmenej dvojnásobkom výšky prerezávaných stromov a nesmie byť menšia ako 15 metrov.

Pred použitím vykonajte celkovú kontrolu stroja – pozrite si plán údržby.



**VAROVANIE!** Nepovolená manipulácia s motorom ruší platnosť typového schválenia tohto výrobku pre EÚ.



**VAROVANIE!** Tento prístroj vytvára počas prevádzky elektromagnetické pole. Toto pole môže za určitých okolností spôsobovať rušenie aktívnych alebo pasívnych implantovaných lekárskeho prístrojov. Na zníženie rizika vážneho alebo smrteľného zranenia odporúčame osobám s implantovanými lekárskeho prístrojmi, aby sa pred používaním tohto stroja poradili so svojím lekárom a s výrobcom implantovaného lekárskeho prístroja.



**VAROVANIE!** Používanie motora v zle vetraných alebo uzavretých priestoroch môže spôsobiť smrť v dôsledku zaduseného alebo otravy CO.

# VŠEOBECNÉ BEZPEČNOSTNÉ OPATRENIA

## Osobné ochranné prostriedky

### DÔLEŽITÉ!

Krovinorezy alebo vyžínače môžu byť nebezpečné, ak sa používajú nesprávne alebo neopatrne a môžu zapríčiniť vážne až smrteľné zranenia pre obsluhu alebo pre ostatných. Je nanajvýš dôležité, aby ste si prečítali a porozumeli obsahu tohto návodu na obsluhu.

Pri akomkoľvek používaní stroja musíte používať schválené osobné ochranné prostriedky. Osobné ochranné prostriedky nevylučujú riziko nehôd, ale môže znížiť účinky zranenia v prípade nehody. Pri výbere správnych ochranných prostriedkov sa poraďte so svojim predajcom.



**VAROVANIE! Ak nosíte chrániče sluchu, dávajte pozor na varovné signály alebo výkriky. Chrániče sluchu si skladajte vždy hneď ako motor zastane.**

### PRILBA

Pri práci sa musí nosiť prilba, ak prerézavané stromy sú vyššie než 2 m.



### CHRÁNIČE SLUCHU

Noste chrániče sluchu, ktoré zaručujú primeranú redukciu hluku.



### CHRÁNIČE OČÍ

Vždy noste schválené chrániče očí. Ak nosíte štít, musíte tiež nosiť schválené ochranné okuliare. Schválené ochranné okuliare musia zodpovedať norme ANSI Z87.1 platnej v USA alebo norme EN 166 platnej v krajinách EÚ.



### RUKAVICE

Rukavice musíte nosiť vždy, keď je to nevyhnutné, napr. pri upevňovaní rezných nástrojov.



### TOPÁNKY

Topánky s oceľovými špičkami a protišmykovou podrážkou.



### ODEV

Noste odev vyrobený z pevnej tkaniny a nenoste voľný odev, ktorý sa môže zachytiť na vetvičkách a konároch. Vždy noste dlhé odolné nohavice. Nenoste šperky, krátky nohavice, sandále ani nepracujte bosí. Zopnite si vlasy, aby nesiahali nižšie ako po plecía.

### LEKÁRNIČKA

Majte vždy po ruke lekárničku.



## Bezpečnostné vybavenie stroja

Táto časť vysvetľuje rôzne bezpečnostné funkcie stroja, ako fungujú a základnú inšpekciu a údržbu, ktoré by ste mali vykonávať na zabezpečenie bezpečnej prevádzky. Pozrite si časť Čo je čo?, kde nájdete umiestnenie týchto častí na stroji.

Ak údržbu stroja nevykonávate správnym spôsobom a servis alebo opravy nevykonáva profesionál, môže sa skrátiť životnosť stroja a zvýšiť riziko nehôd. Ak chcete získať viac informácií, kontaktujte najbližší autorizovaný servis.

### DÔLEŽITÉ!

Všetky servisné a opravné práce na stroji si vyžadujú špeciálne školenie. Toto zvlášť platí o bezpečnostnom vybavení stroja. Ak stroj neprejde niektorou z kontrol popísaných nižšie, doneste ho do servisnej dielne. Pri kúpe ktoréhokoľvek z našich výrobkov vám zaručujeme dostupnosť odborných opráv a servis. Ak maloobchodný predajca, ktorý vám predáva stroj nie je servisný zástupca, požiadajte ho o adresu najbližšej servisnej dielne.



**VAROVANIE! Nikdy nepoužívajte stroj, ktorý má chybné bezpečnostné súčasti. Bezpečnostné vybavenie stroja sa musí kontrolovať a udržiavať tak, ako je to popísané v tejto časti. Ak stroj neprejde všetkými kontrolami, doneste ho do autorizovaného servisu na opravu.**

## Poistná páčka plynu

Poistná páčka plynu je skonštruovaná na zabránenie náhodnému stlačeniu plynu. Ak stlačíte poistnú páčku plynu (A) (napr. vtedy, keď uchopíte držadlo), uvoľníte ovládanie plynu (B). Keď uvoľníte držadlo, ovládanie plynu a poistnú páčku plynu sa spoločne vrátia späť so svojej pôvodnej polohy.

# VŠEOBECNÉ BEZPEČNOSTNÉ OPATRENIA

Tento pohyb je ovládaný dvoma nezávislými vratnými pružinami. Toto usporiadanie zabezpečí, že plyn sa v kľúde automaticky zablokuje.

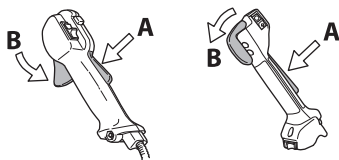

Presvedčte sa, či je ovládanie plynu zablokované pri nastavení na voľnobeh, keď je poistná páčka plynu uvoľnená.

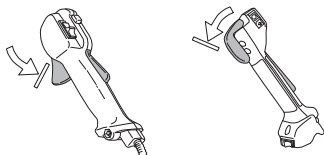

Stlačte páčku plynu a presvedčte sa, či sa vracia do svojej pôvodnej polohy, keď ju uvoľníte.

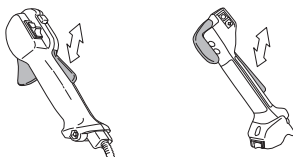

Skontrolujte, či sa páčka plynu a poistná páčka plynu voľne pohybujú a či vratné pružiny náležite fungujú.

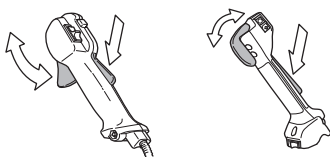

Vyhľadajte si inštrukcie v odseku Štart. Naštartujte stroj a pridajte na plný plyn. Uberte plyn a skontrolujte, či sa rezací nástroj zastavil a či potom zostal stáť. Pokiaľ rezací nástroj rotuje aj pri chode stroja na voľnobeh, potom treba

skontrolovať alebo opraviť nastavenie voľnobehu na karburátore. Vyhľadajte si inštrukcie v časti Údržba.

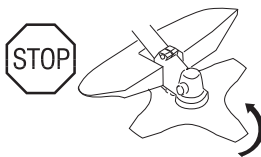
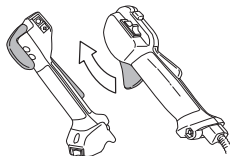

## Vypínač

Vypínač sa používa na vypnutie motora

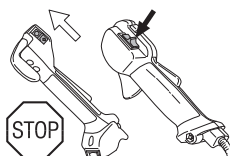

Naštartujte motor a presvedčte sa, či sa motor zastaví, keď pohnete vypínačom do polohy stop.

## Kryt rezacieho nástroja



Tento kryt je určený na ochranu obsluhy stroja pred odletujúcimi uvoľnenými predmetmi. Kryt zároveň chráni obsluhu pred náhodným kontaktom s rezacím nástrojom.

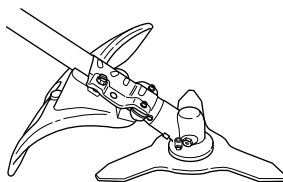

Skontrolujte, či kryt nie je poškodený alebo prasknutý. Ak bol kryt vystavený úderom, alebo ak je prasknutý, potom sa musí vymeniť.

Vždy používajte správny odporúčaný ochranný kryt zodpovedajúci používanému rezaciemu nástroju. Pozri kapitolu Technické dáta.



**VAROVANIE!** Nikdy nepoužívajte rezací nástroj bez schváleného ochranného krytu. Pozri kapitolu Technické dáta. Pokiaľ by bol použitý nesprávny alebo poškodený kryt, potom by to mohlo zapríčiniť vážne osobné poranenia.



# VŠEOBECNÉ BEZPEČNOSTNÉ OPATRENIA

## Systém na tlmenie vibrácií



Stroj je vybavený systémom na tlmenie vibrácií, ktorý je určený na minimalizovanie vibrácií a uľahčuje jeho prevádzku.

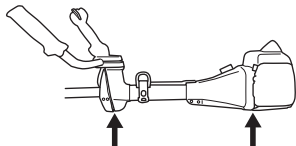

Použitie nesprávne navinutej šnúry alebo iného nesprávneho rezacieho nástroja zvyšuje úroveň vibrácií. Prečítajte si inštrukcie v časti Rezacia časť.

Systém na tlmenie vibrácií znižuje prenos vibrácií medzi motorovou jednotkou/rezným zariadením a rukovätami stroja.

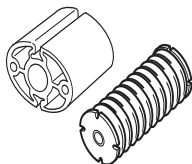

Pravidelne kontrolujte tlmiče vibrácií, či nie sú prasknuté alebo deformované. Skontrolujte, či nie je tlmič vibrácií poškodený a či je bezpečne pripravený.



**VAROVANIE! Nadmerné vystavenie sa vibráciám môže spôsobiť problémy s krvným obehom u ľudí, ktorí ho majú zhoršený, a taktiež môže spôsobiť poškodenie nervov. Ak sa u vás objavia príznaky nadmerného vystavenia sa vibráciám, kontaktujte svojho lekára. Tieto príznaky sú trpnutie, strata citu, chvenie, pichanie, bolesť, strata sily, zmeny vo farbe a stave pleti. Príznaky sa bežne pociťujú v prstoch, na rukách alebo na zápästí. Riziko je väčšie pri nízkych teplotách.**

## Rýchle odopnutie

Stroj je vybavený ľahko dostupným rýchlym odopínaním, ktoré je upevnené vpredu ako bezpečnostná ochrana pre prípad, že motor zachváti požiar alebo v prípade inej situácie, ktorá si vyžaduje rýchly únik od stroja a z postroja. Pozri inštrukcie v

časti Nastavovanie postroja krovnorezy. Niektoré postroje majú rýchlorozpínaciu sponu upnutú na závesnom háku.

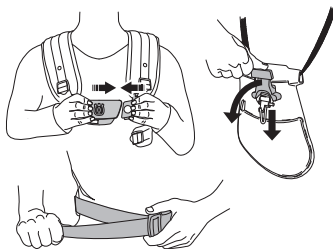

Skontrolujte, či sú popruhy postroja v správnej polohe. Keď je už stroj a postroj správne nastavený, skontrolujte či rýchlorozpínacia spona správne funguje.

## Tlmič výfuku



**VAROVANIE! Nikdy stroj nepoužívajte v uzavretom priestore alebo na miestach bez vhodného vetrania. Výfukové plyny obsahujú oxid uhoľnatý, plyn bez zápachu, ktorý je jedovatý a veľmi nebezpečný.**

Tlmič výfuku je konštruovaný na udržiavanie minimálnych úrovni hluku a na smerovanie výfukových plynov smerom od používateľa. Tlmič výfuku s katalyzátorom je tiež určený na redukcii škodlivých výfukových plynov.



V krajinách s teplým a suchým podnebí hrozí veľké riziko požiaru. Niektoré tlmiče výfuku sú preto vybavené zachytávačom iskier. Skontrolujte, či je tlmič výfuku vo vašom stroji vybavený takýmto zachytávačom.

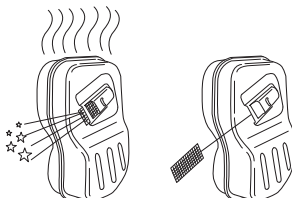

V prípade tlmiča výfuku je veľmi dôležité, aby ste sa riadili pokynmi ohľadom kontroly, údržby a servisu stroja. Pozrite pokyny v rámci kapitoly Kontrola, údržba a servis bezpečnostného vybavenia stroja.

# VŠEOBECNÉ BEZPEČNOSTNÉ OPATRENIA

Nikdy nepoužívajte stroj, ktorý má chybný tlmič výfuku!



Pravidelne kontrolujte, či je tlmič výfuku pevne pripravený k motoru.

Ak je tlmič výfuku na vašom stroji vybavený zachytávačom iskier, je potrebné ho pravidelne čistiť. Zanesený zachytávač spôsobí prehriatie motora a môže zapríčiniť jeho vážne poškodenie.

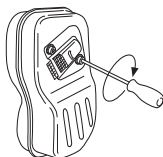

**VAROVANIE!** Tlmiče vybavené katalyzátorom sa pri používaní veľmi zahrievajú a ostávajú horúce ešte nejaký čas po vypnutí. To isté sa týka aj pri voľnobehu. Pri kontakte môže dôjsť k popáleninám. Existuje riziko požiaru.



**VAROVANIE!** Tlmič výfuku obsahuje chemické látky, ktoré môžu mať karcinogénne účinky. Vyhýbajte sa kontaktu s týmito chemickými látkami v prípade, že sa tlmič výfuku pokazi.

**DÔLEŽITÉ!** Výfukové plyny z motora sú horúce a môžu obsahovať iskry, ktoré môžu vyvolať požiar. Nikdy neštartujte stroj vo vnútri alebo v blízkosti horľavého materiálu!

## Poistná matica



Poistná matica sa používa na zaistenie niektorých typov kosiacich a rezacích nástrojov.

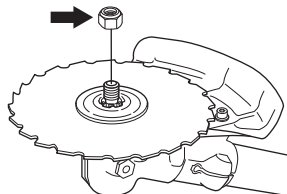

Pri upínaní uťahujte maticu v opačnom smere, ako je smer otáčania nástroja. Pri uvoľňovaní otáčajte maticu v rovnakom smere, ako je smer otáčania nástroja. (UPOZORNENIE! Matica má ľavý závit.) Pri uvoľňovaní a pri uťahovaní upínacej matice rezacieho noža vzniká riziko poranenia rezacími zubami noža. Pri takej práci preto musíte zabezpečiť, aby vaše ruky boli neustále chránené krytom noža. Vždy používajte nástrčkový kľúč z náradia. Šípky na obrázku ukazujú na miesto, kde treba pracovať s nástrčkovým kľúčom pri uťahovaní alebo pri uvoľňovaní upínacej matice.

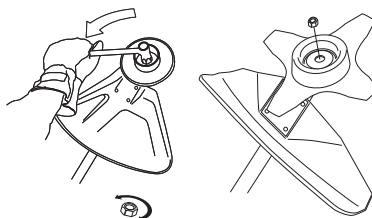

Nylonový krúžok vo vnútri upínacej matice nesmie byť taký zodratý, aby sa matica dala pootočiť rukou. Obloženie musí vykazovať odpor voči pootočeniu najmenej 1,5 Nm. Maticu treba vymeniť vždy potom, ako bola použitá na upnutie približne 10 krát.

## Rezacia časť

Táto časť popisuje, ako si vybrať a ako udržiavať rezaciu časť, aby sa:

- Znížilo riziko spätného nárazu.
- Získal maximálny výkon rezania.

# VŠEOBECNÉ BEZPEČNOSTNÉ OPATRENIA

- Predĺžila životnosť rezacej časti.

## DÔLEŽITÉ!

Používajte nástroje len s odporúčanými ochrannými krytmi!  
Pozri kapitolu Technické dáta.

Vyhľadajte si inštrukcie týkajúce sa rezacích a kosiacich nástrojov tak, aby ste zabezpečili správne uchytenie žacieho lanka a zvolili správny priemer žacieho lanka.

Udržiavajte zuby noža správne nabrúsené! Postupujte podľa našich odporúčaní. Pozrite si aj inštrukcie uvedené na obale noža.

Udržiavajte správne nastavenie rezacieho noža! Postupujte podľa našich pokynov a používajte odporúčanú šablónu na brúsenie.



**VAROVANIE!** Pred akoukoľvek prácou na pracovných nástrojoch vždy zastavte motor. Rotácia pokračuje aj po uvoľnení ovládacej páčky plynu. Pred prácou s rezacím nástrojom zabezpečte, aby bol nástroj úplne zastavený a vytiahnite vysokonapäťový zapalovací kábel.



**VAROVANIE!** Používanie nesprávneho druhu pracovného nástroja alebo nesprávne naostreného noža zvyšuje riziko spätného nárazu.

## Rezacia časť

Pilový kotúč je určený na rezanie vlákničitých druhov dreva.

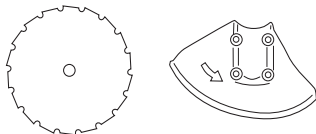

Kosiace nože na trávu sú určené na úpravu hrubého trávnatého porastu.

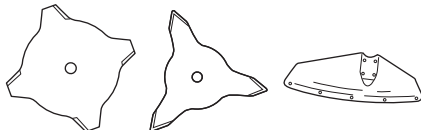

Štiepacie nože sú určené na orezávanie hrubších tráv a kríkov.



Žacia hlava je určená na dokončovacie práce pri úprave trávnikov.



## Základné pravidlá



Používajte nástroje len s odporúčanými ochrannými krytmi!  
Pozri kapitolu Technické dáta.



Udržiavajte zuby noža správne nabrúsené! Postupujte podľa našich pokynov a používajte odporúčanú šablónu na pilník. Nesprávne naostrený alebo poškodený nôž zvyšuje riziko vzniku nehody.

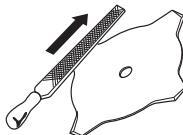

Udržiavajte správny tvar (rozvádzanie) zubov noža! Postupujte podľa našich inštrukcií a používajte odporúčané nástroje na vytváranie rozvádzania zubov („šranku“). Akékoľvek nesprávne urobené rozvádzanie zubov pilového kotúča zvyšuje riziko jeho zaseknutia, vzpriechenia alebo spätného rázu a následného poškodenia kotúča.

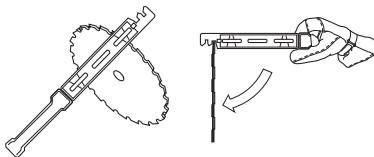

Skontrolujte rezací kotúč, či na ňom nie sú viditeľné známky poškodenia alebo trhliny. Poškodený rezací nástroj treba vždy vymeniť.

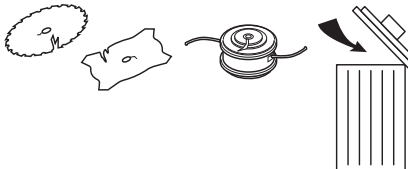

# VŠEOBECNÉ BEZPEČNOSTNÉ OPATRENIA

## Ostrenie nožov na kosenie trávy



- Inštrukcie na správne ostrenie rezacích nástrojov nájdete na obaloch týchto nástrojov. Kosiace nástroje ostrejte s použitím jednostranných plochých pilníkov.
- Ostrejte všetky hrany rovnomerne, aby sa dodržalo vyváženie noža.

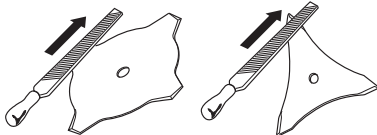

**VAROVANIE!** Vždy okamžite vyraďte nôž, ktorý je krivý, hádže sa, je prasknutý, nalomený alebo inak poškodený. Nikdy sa nepokúšajte rovnať krivý hádzavý nôž, aby sa dal znovu použiť. Používajte jedine originálne nože špecifikovaných typov.

## Ostrenie pílového kotúča



- Inštrukcie na správne ostrenie rezacích nástrojov nájdete na obaloch týchto nástrojov.

Správne naostrý pílový kotúč je základnou podmienkou na efektívnu prácu a na znemožnenie predčasného opotrebovania noža ako aj krovinnorezu.

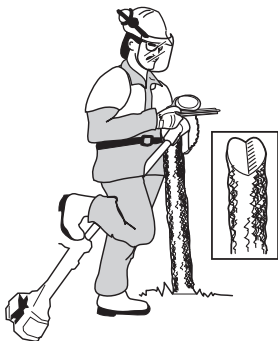

- Zabezpečte, aby bol nôž dobre podopretý pri ostrení pilníkom. Používajte 5,5 mm okrúhly pilník s držiakom pilníka.

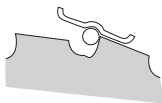

- Uhol brúsenia je 15°. Zuby brúste striedavo vpravo a vľavo. Pokiaľ sú zuby vážnejšie poškodené kamenkami, potom môže byť nevyhnutné vo výnimočných prípadoch

aj prerovnať vrcholky zubov plochým pilníkom. V takomto prípade to treba urobiť ešte pred brúsením okrúhlym pilníkom. Vrcholky zubov sa musia brúsiť rovnako u všetkých zubov.

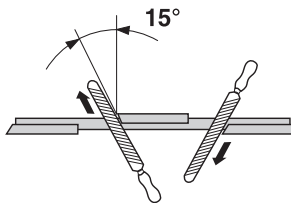

Upravte rozvzdávanie zubov. Šírka rozvzdávania má byť 1 mm.

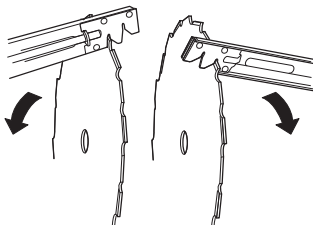

## Žacia hlava

### DÔLEŽITÉ!

Vždy musíte zabezpečiť, aby kosiace lanko bolo rovnomerne a tesne natočené okolo cievky, inak by stroj generoval rušivé vibrácie.

- Používajte vždy len odporúčané žacie hlavy a vyzínacie lanká. Tieto lanká boli testované u výrobcu tak, aby sa určila vhodná veľkosť na každý stroj. Toto je veľmi dôležité vtedy, ak sa používa plnoautomatická žacia hlava. Používajte len odporúčané rezné nástroje. Pozri kapitolu Technické dáta.



- Všeobecne platí, že menšie stroje si vyžadujú menšie žacie hlavy a naopak. Je to z toho dôvodu, že žacie lanko používané pri kosení musí byť pri rotácii odstredivou silou udržiavané napnuté v radiálnom smere od žacej hlavy a musí prekonávať odpor trávového porastu počas kosenia.
- Dĺžka tohto lanka je tiež dôležitá. Dlhšie lanko si vyžaduje silnejší stroj než kratšie lanko s rovnakým priemerom.
- Presvedčte sa, či je orezávací nožik na kryte žacej hlavy nepoškodený. Používa sa na presné odrezanie lanka na potrebnú dĺžku.
- Na predĺženie životnosti žacieho lanka možno nechať na pár dní lanko vo vode. Žacie lanko takto zosilnie a vydrží dlhšie.

# MONTÁŽ

## Montáž držiadiel a rukoväte ovládania plynu



**NEZABUDNITE!** Na niektorých modeloch je plynová rukoväť nastavená už z výroby.

- Vyskrutkujte skrutku na kraji plynovej rukoväte.
- Nasuňte plynovú rukoväť na pravú stranu ovládacieho a manipulačného oblúka (pozri obrázok).

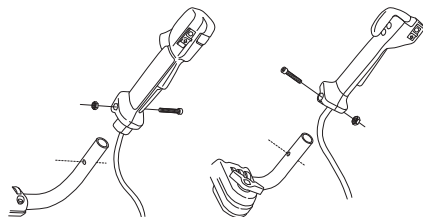

- Nastavte otvor pre skrutku v rukoväti ovládania plynu na otvor v riadidlách.
- Vložte späť skrutku do otvoru v plynovej rukoväti.
- Zaskrutkujte skrutku cez rukoväť aj cez držiadlá. Dotiahnite ju.
- Vyskrutkujte gombík zo zostavy ovládacieho a manipulačného oblúka.
- Upravte polohu ovládacieho a manipulačného oblúka podľa zobrazenia. Upevnite komponenty zostavy a zľahka zatiahnite gombík.

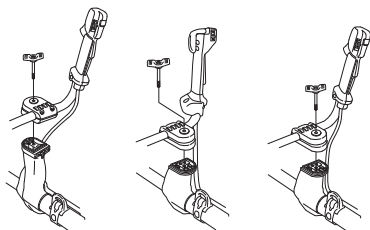

545 RX, 545 RXT    545 FX, 545 FXT    545 FR

- Založte si postroj a zaveste stroj na závesný hák. Teraz vykonajte konečné nastavenie tak, aby bol stroj v komfortnej pracovnej polohe, keď sa zavesí na postroj.



- Zatiahnite krídlovú skrutku.

## Transportná poloha ovládacieho a manipulačného oblúka



- Ovládací a manipulačný oblúk sa dá otočiť tak, aby sa nachádzal pozdĺž drieku stroja, čo uľahčí prepravu a skladovanie.
- Uvoľnite gombík. Otočte ovládací oblúk v smere chodu hodinových ručičiek tak, aby plynová rukoväť zostala pri motore.
- Teraz otočte ovládací oblúk okolo svojej osi. Zatiahnite gombík.

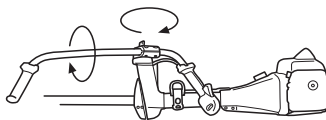

- Upevnite transportný kryt na rezací nástroj.

## Montáž rezacieho nástroja

Vždy používajte schválené ochranné rukavice.



### VAROVANIE!

Pri upevňovaní rezacieho nástroja je mimoriadne dôležité, aby osadenie unášača sedelo presne v strede otvoru rezacieho nástroja. Pokiaľ je rezací nástroj nesprávne upevnený, môže to mať za následok vážne alebo aj smrteľné poranenie.

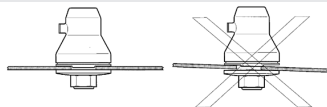

**VAROVANIE!** Nikdy nepoužívajte rezací nástroj bez schváleného ochranného krytu. Pozri kapitolu Technické dáta. Pokiaľ by bol použitý nesprávny alebo poškodený kryt, potom by to mohlo zapríčiniť vážne osobné poranenia.

**DÔLEŽITÉ!** Pokiaľ sa bude používať kosiaci nôž na trávu, potom musí stroj byť vybavený správnymi rukovätami, krytom noža a postrojom.

## Upevnenie nadstavby krytu



Nástavec na ochranný kryt by ste mali na krovínorez upevniť vždy, keď používate žaciu hlavicu/plastové nože a kombinovaný kryt. Nadstavbu krytu by ste mali odmontovať vždy, keď používate rezací nástroj na trávu a kombinovaný kryt.

Zasuňte nadstavbu krytu do otvoru v kombinovanom kryte. Zasuňte nadstavbu krytu do krytu, kým nezačujete kliknutie, a potom ho pripievajte štyrmi úchytkami.

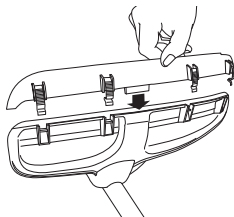

Nadstavba krytu jednoducho odmontujete pomocou kombinovaného kľúča (pozri obrázok).

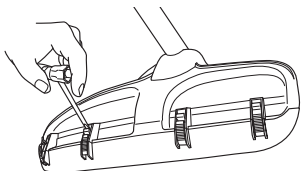

## Montáž krytu rezacieho nástroja/ kombinovaného krytu, rezacieho nástroja na trávu



Zaveste kryt noža/kombinovaný kryt (A) na svoje miesto na hriadeli a zaistíte ho skrutkou.

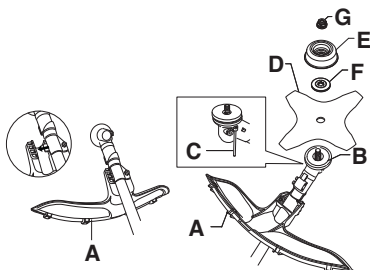

**UPOZORNENIE!** Skontrolujte, či je nadstavba krytu odmontovaná.

- Používajte odporúčaný typ krytu rezacieho nástroja. Pozrite si časť Technické údaje.
- Otáčajte hriadelom, kým jeden z otvorov unášača nelicuje s príslušným otvorom na telese kužeľového prevodu.

- Zastrčte poistný kolík (C) do otvoru na zaistenie hriadela.
- Založte nôž (D), podpornú miskú (E) a podpornú prírubu (F) na výstupný hriadel.
- Namontujte maticu (G). Príťahovací moment matice je 35 – 50 Nm. Použite na to utáhovacia kľúč z nástrojovej sady. Pridržiavajte rameno nasúvacieho kľúča tak tesne pri kryte nástroja, ako je to len možné. Na utiahnutie matice otáčajte upínacím kľúčom v opačnom smere, ako je smer rotácie (Upozornenie! ľavý závit).

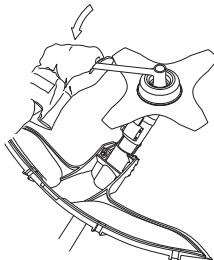

## Upevnenie ochranného krytu pílového kotúča



**NEZABUDNITE!** Vždy používajte správny odporúčaný ochranný kryt zodpovedajúci používanému rezaciemu nástroju. Pozri kapitolu Technické dáta.

### 545FX, 545XT

- Ochranný kryt rezacieho nástroja (A) je upevnený pomocou štyroch skrutiek (L) podľa obrázku.

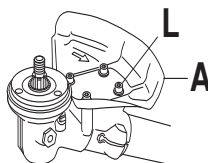

### 545FR, 545RX, 545RXT

- Upevnite držiaku (R) a prírubu (J) pomocou dvoch skrutiek (H) na kryt ozubeného prevodu.
- Potom v držiaku (N) pripievajte kryt rezacieho nástroja (A) pomocou štyroch skrutiek (L).

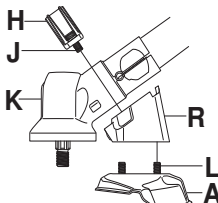

- Založte unášač (B) na výstupný hriadel.

# MONTÁŽ

- Otáčajte hriadeľom, kým jeden z otvorov unášača nelicuje s príslušným otvorom na telese kužeľového prevodu.
- Zastrčte poistný kolík (C) do otvoru na zaistenie hriadeľa.
- Zložte nôž (D) a podpornú prírubu (F) na výstupný hriadeľ.

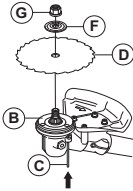

- Namontujte maticu (G). Priťahovací moment matice je 35 – 50 Nm. Použite na to utáhovaci kľúč z nástrojovej sady. Pridržiavajte rameno nasúvacieho kľúča tak tesne pri kryte nástroja, ako je to len možné. Na utiahnutie matice otáčajte upínacím kľúčom v opačnom smere, ako je smer rotácie (Upozornenie! Ľavý závit).

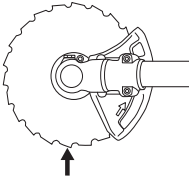

Pri uvoľňovaní a pri utáňovaní upínacej matice rezacieho noža vzniká riziko poranenia rezacími zubami noža. Pri takej práci preto musíte zabezpečiť, aby vaše ruky boli neustále chránené krytom noža. Vždy používajte nástrčkový kľúč z náradia. Šípky na obrázku ukazujú na miesto, kde treba pracovať s nástrčkovým kľúčom pri utáňovaní alebo pri uvoľňovaní upínacej matice.

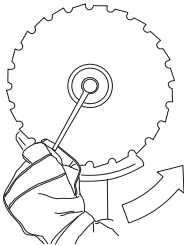

## Upevnenie iných krytov a kosiach nástrojov



- Upevnite kryt žacej hlavy/kombinovaný kryt (A) vhodný na použitie so žacou hlavou/plastovými nožmi. Zaveste kryt žacej hlavy/kombinovaný kryt (A) na dva háky na držiaku platničky (M). Ohnite kryt okolo hriadeľa a utiahnite ho skrutkou (L) na opačnej strane hriadeľa.

Použite poistný kolík (C). Poistný kolík vložte do drážky na hlavici skrutky a utiahnite. Pozrite si náčres.

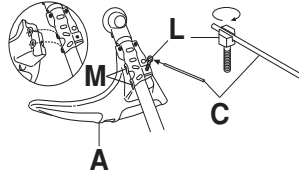

- Zložte unášač (B) na výstupný hriadeľ.

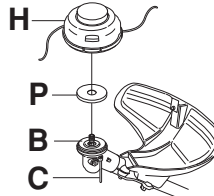

- Kovový šálku (P) vycentrujte na vybranie noža unášaču.
- Otáčajte hriadeľom, kým jeden z otvorov unášača nelicuje s príslušným otvorom na telese kužeľového prevodu.
- Zastrčte poistný kolík (C) do otvoru na zaistenie hriadeľa.
- Zaskrutkujte žaciu hlavu/plastové nože (H) v opačnom smere, ako je smer otáčania nástroja.
- Pri demontáži postupujte podľa týchto inštrukcií v obrátenom poradí.

## Nastavovanie postroja krovinořezy



**VAROVANIE!** Pri používaní krovinořezy musí byť tento stroj vždy bezpečne zavesený na háku postroja. V opačnom prípade nie je možné bezpečné ovládanie krovinořezy, čo môže mať za následok poranenie obsluhy alebo iných osôb. Nikdy nepoužívajte postroj s poškodenou rychlorozpínacou sponou.

## Balance X



545FR, 545RX

## Bezpečné rozopnutie a uvoľnenie

Ak chcete uvoľniť stroj z postroja, stlačte nadol červenú uvoľňovaciu páku.

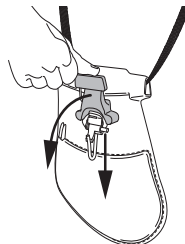

# MONTÁŽ

## Nastavenie popruhu

- 1 Uťahnite bedrový popruh tak, aby bezpečne držal.

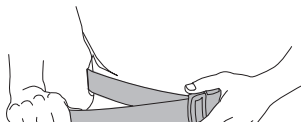

- 2 Uťahnite prsný popruh pod vašim ľavým ramenom tak, aby držal natesno okolo vášho tela.

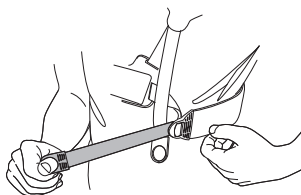

- 3 Nastavte ramenný popruh tak, aby sa zaťaženie rovnomerne rozkladalo na obidve ramená. Zatlačte nadol na závesný hák na zaťaženie postroja.

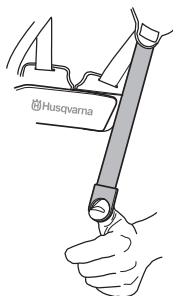

- 4 Nastavte výšku závesného háku tak, ako je to popísané v inštrukciách pre štandardný postroj. (Prerezávky lesného porastu)

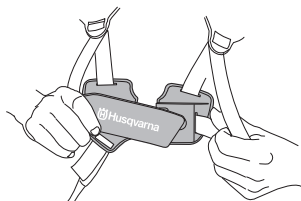

- 5 Pokiaľ potrebujete nižšiu polohu závesného háku, napríklad na výžinanie, presuňte závesný popruh (A) na nižší montážny bod na podložnej platničke.

- 6 Elastický popruh (B) možno upevniť tak, aby prenášal väčšie zaťaženie z ramenných popruhov na bedrový popruh.

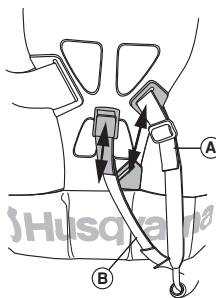

## Balance XT



(545FX, 545FXT, 545RXT)

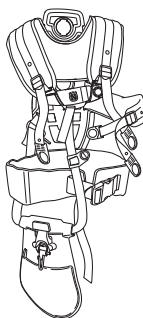

## Bezpečné rozopnutie a uvoľnenie

Ak chcete uvoľniť stroj z postroja, stlačte nadol červenú uvoľňovaciu páku.

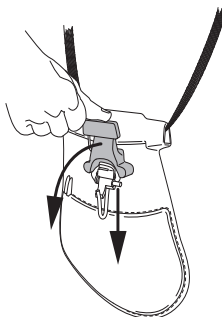



# MONTÁŽ

## Nastavenie popruhu

- 1 Postroj nastavte tak, aby vyhovoval výške obsluhy. Posuňte uchytenie ramenného popruhu do príslušného otvoru na zadnej platni stlačením pružinovej poistky a otočením uchytenia ramenného popruhu.

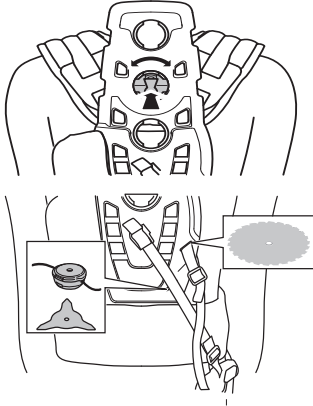

- 2 Utiahnite bedrový popruh tak, aby bezpečne držal.

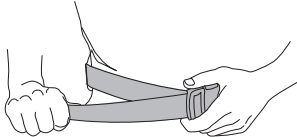

- 3 Bočný popruh by mal visieť približne v jednej rovine s bedrovou kosťou.
- 4 Zatiačte náprsnú platňu dohromady.

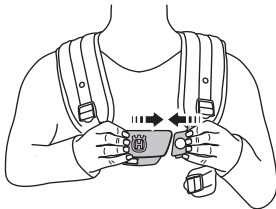

- 5 Pripojte bočný pás k náprsnej platni.

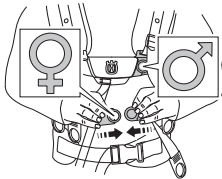

- 6 Ak chcete uvoľniť tlak na hrudný kôš, je možné pripojiť bočný pás k pásu k bočnej podložke (vhodné pre ženy).

- 7 Nastavte ramenný popruh tak, aby sa zaťaženie rovnomerne rozkladalo na obidve ramená. Zatiačte nadol na závesný hák na zaťaženie postroja.



- 8 Nastavte bočné pásy tak, aby dobre padli na hrudný kôš, kým nebude náprsná platňa v strede hrudníka.

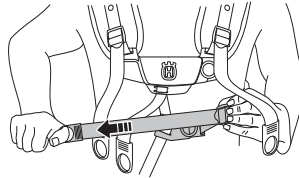

Nastavte výšku závesného krúžku podľa inštrukcií. (Na čistenie lesa by mal záves visieť približne 10 cm pod bedrovou kosťou.)

- 9 Pokiaľ potrebujete nižšiu polohu závesného háku, napríklad na výžinanie, presuňte závesný popruh (A) na nižší montážny bod na podložnej platničke. Predný pás, ktorý je pripojený k náprsnej platni, sa môže v prípade potreby tiež nastaviť.
- 10 Elastický popruh (B) možno upevniť tak, aby prenášal väčšie zaťaženie z ramenných popruhov na bedrový popruh.

## Správne vyváženie

### 1 Prerezávky lesného porastu

Stroj sa vyvažuje presúvaním závesného krúžku stroja vpred a vzad. U niektorých modelov je podporný krúžok zafixovaný, ale je tu potom k dispozícii niekoľko otvorov na umiestnenie závesného háku. Stroj je správne vyvážený vtedy, keď na závesnom háku visí voľne v horizontálnej polohe. Týmto spôsobom sa zníži riziko nárazov na kamienky, ak potrebujete pustiť rukoväť.

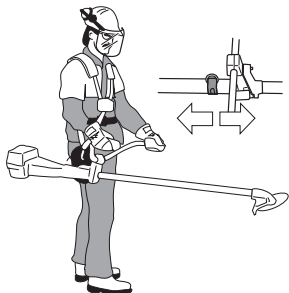

### 2 Vyžínanie

Polohu noža nastavte na pohodlnú výšku rezacieho nástroja, t. j. tesne nad zemou.



# NARÁBANIE S PALIVOM

## Bezpečnosť práce s palivom

Nikdy stroj neštartujte:

- 1 Keď ste naň rozliali palivo. Poutierajte rozliate palivo a zvyšné palivo nechajte odpariť.
- 2 V prípade, že vylejete palivo na seba alebo na svoje šaty, vymeňte si ich. Pomyývajte si všetky časti tela, ktoré prišli do kontaktu s palivom. Použite mydlo a vodu.
- 3 Ak zo stroja presakuje palivo. Pravidelne kontrolujte, či z uzáveru nádrže alebo palivových vedení nepresakuje.

## Preprava a uchovávanie

- Stroj a palivo uchováajte a prepravujte tak, aby nevzniklo žiadne riziko presakovania alebo výparov, ktoré by prišli do kontaktu s iskrami, otvoreným plameňom, napr. z elektrických strojov, elektrických motorov, elektrických relé/spínačov alebo ohrievačov.
- Pri skladovaní a preprave paliva vždy používajte na to určené schválené kanistre.
- Pri skladovaní stroja na dlhé obdobia je potrebné vyprázdniť nádrž. Ohľadom zariadenia sa zvyšného paliva sa spojte s benzínovým čerpadlom vo vašom okolí. Nádrž vypúšťajte do vhodných nádob v dobre vetranom priestore.
- Pred dlhodobým skladovaním vykonajte kompletný servis a vyčistite stroj.
- Ochranný kryt rezacej časti musí byť nasadený vždy pred dopravou alebo skladovaním stroja.
- Zabezpečte stroj počas prepravy.
- Náhodnému naštartovaniu motora predídete tak, že necháte kryt zapalovacej sviečky vždy odmontovaný počas dlhodobého uskladnenia, keď stroj nie je pod priamym dohľadom a pri vykonávaní servisných opatrení.
- Pred uskladnením stroja ho nechajte vychladnúť.



**VAROVANIE! Pri zaobchádzaní s palivom buďte opatrní. Pamätajte na nebezpečenstvo požiaru, výbuchu alebo nadýchania sa výparov.**

## Palivo

**UPOZORNENIE!** Stroj je vybavený dvojtaktným motorom a vždy sa musí prevádzkovať s použitím zmesi benzínu a dvojtaktného motorového oleja. Je dôležité presne namerať množstvo oleja, ktoré sa má zmiešať, aby sa zabezpečilo dosiahnutie správnej zmesi. Pri miešaní malých množstiev paliva môžu aj malé nepresnosti značne ovplyvniť pomer zmesi.



**VAROVANIE! Palivo a výpary z neho sú vysoko horľavé a ich vdýchnutie alebo kontakt s pokožkou môžu spôsobiť vážne poranenie. Z tohto dôvodu dodržiavajte pokyny na manipuláciu s palivom a zabezpečte dostatočnú ventiláciu.**

## Alkylátové palivo Husqvarna



Pre najlepší výkon odporúča spoločnosť Husqvarna používať alkylátové palivo. Palivo obsahuje v porovnaní s bežným palivom menej škodlivých látok, čo znižuje škodlivé výfukové plyny. Vlastnosťou paliva je nízke množstvo zvyškov pri spaľovaní, vďaka čomu budú časti motora čistejšie a zoptimalizuje sa jeho životnosť. Alkylátové palivo Husqvarna nie je dostupné pre všetky krajiny.

Palivo so zmesou etanolu, môže sa použiť E10 (max. 10 % zmes etanolu). Používanie zmesi etanolu vyšších ako E10 zapríčiňuje prevádzku s chudobnou zmesou, čo môže spôsobiť poškodenie motora.

**UPOZORNENIE!** Vždy používajte kvalitnú zmes benzínu a oleja s oktánovým číslom minimálne 90 (RON). Ak je váš stroj vybavený katalyzátorom (pozri kapitolu Technické údaje), používajte vždy kvalitnú zmes bezolovnatého benzínu a oleja. Olavnatý benzín katalyzátor zničí.

- Najnižšie odporúčané oktánové číslo je 90 (RON). Ak prevádzkujete motor pri nižšom oktánovom čísle ako 90, môže sa objaviť tzv. klepanie. Toto vyvoláva vysokú teplotu motora, ktorá môže mať za následok vážne poškodenie motora.
- Ak dlhodobo pracujete s plným plynom, odporúča sa použiť benzín s vyšším oktánovým číslom.

## Dvojtaktný olej

- Používajte olej pre dvojtaktné motory HUSQVARNA, ktorý sa špeciálne vyrába pre vzduchom chladené dvojtaktné motory, aby ste tak dosiahli najlepší výsledok a výkon. Pomer miešania 1:50 (2 %).
- Ak dvojtaktný olej HUSQVARNA nie je k dispozícii, môžete používať iný dvojtaktný olej dobrej kvality, ktorý je určený pre vzduchom chladené motory. Pri vyberaní vhodného oleja sa obráťte na vášho predajcu.
- Nikdy nepoužívajte dvojtaktný olej určený pre vodou chladené závesné motory, niekedy nazývaný aj ako olej pre lodné motory.
- Nikdy nepoužívajte olej určený pre štvortaktné motory.
- Nízkokvalitný olej alebo príliš obohatená zmes oleja a paliva môžu ohroziť funkciu katalyzátora a znížiť jeho životnosť.
- Pomer zmiešavania  
Zmes 1:50 (2%) dvojtaktného oleja HUSQVARNA.

# NARÁBANIE S PALIVOM

Benzín, liter	Dvojtaktný olej, liter
	<b>2% (1:50)</b>
<b>5</b>	0,10
<b>10</b>	0,20
<b>15</b>	0,30
<b>20</b>	0,40

## Miešanie

- Benzín a olej vždy miešajte v čistej nádoby určenej na palivo.
- Vždy začínajte tak, že nalejete polovičné množstvo benzínu, ktorý sa má použiť. Potom pridajte celé množstvo oleja. Palivovú zmes premiešajte (pretraste). Pridajte zvyšné množstvo benzínu.
- Palivovú zmes pred naplnením do palivovej nádrže stroja dobre premiešajte (pretraste).



- Nenamiešavajte viac ako maximálne jedhomesačnú zásobu paliva.
- Ak sa stroj dlhšiu dobu nepoužíva, palivová nádrž by sa mala vyprázdniť a očistiť.



**VAROVANIE!** Tlmič katalyzátora sa počas používania a po použití veľmi zahreje. Platí to aj pri voľnobehu motora. Nezabudnite na nebezpečie požiaru, predovšetkým ak pracujete blízko horľavých látok a/alebo výparov.

## Dopĺňanie paliva



**VAROVANIE!** Ak budete dodržiavať nasledovné opatrenia, zmenšíte tým riziko požiaru:

Palivo zmiešajte a nalejte vonku, na mieste, kde nie sú žiadne iskry ani plamene.

**Nefajčite alebo neklad'te teplé predmety v blízkosti paliva.**

**Pred dopĺňaním paliva vždy vypnite motor.**

**Pred doplnením paliva motor vždy zastavte a nechajte ho na niekoľko minút vychladnúť.**

Pri dopĺňaní paliva pomaly otvorte palivový uzáver, tak aby sa pozvoľna uvoľnil akýkoľvek nadmerný tlak. Po naplnení paliva starostlivo zatiahnite palivový uzáver. Palivo dopĺňajte v dobre vetranom priestore. Palivo do stroja nikdy nedopĺňajte v uzavretom priestore.

**Vždy pred naštartovaním sa so strojom vzdialte od miesta dopĺňania paliva a od zdroja.**

- Vždy používajte nádobu na palivo s ventilom proti pretečeniu paliva.
- Keď ste naň rozliali palivo, poutierajte rozliate palivo a zvyšné palivo nechajte odpariť.
- Vyčistite priestor okolo palivového veka. Znečistenie nádrže môže spôsobiť prevádzkové problémy.
- Pretrasením nádoby pred naplnením nádrže zabezpečte, aby palivo bolo dobre premiešané.

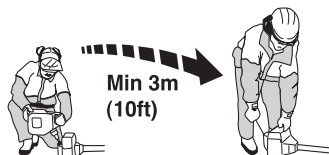

# ŠTART A STOP

## Pred naštartovaním skontrolujte



- Skontrolujte nôž, aby bolo zaručené, že sa nevytvorili žiadne trhliny na päťoch zubov ani na centrovacom otvore. Najbežnejšou príčinou tvorby trhlín sú ostré rohy vytvorené na päťoch zubov počas ostrenia, alebo práca s nástrojom, ktorý má tupé zuby. Pokiaľ na noži nájdete trhlinu, nôž musíte ihneď vyradiť.

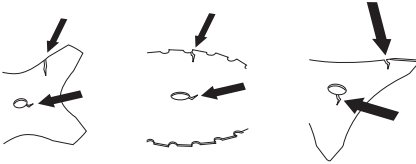

- Skontrolujte, či podporná príruka nie je prasknutá následkom únavy materiálu alebo následkom prílišného utiahnutia. Prasknutú podpornú príruku musíte ihneď vyradiť.

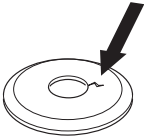

- Presvedčite sa statickou silovou skúškou, či upínacia matica nie je uvoľnená. Upínacia matica musí mať upínaciu silu najmenej 1,5 Nm. Úťahovací moment na utiahnutie matice musí byť 35–50 Nm.



- Skontrolujte, či ochranný kryt noža nie je poškodený alebo prasknutý. Ochranný kryt vymeňte, pokiaľ bol vystavený nárazom, alebo ak je prasknutý.
- Skontrolujte či žacia hlava a kryt žacieho zariadenia nie sú poškodené alebo prasknuté. Žaciu hlavu alebo ochranný kryt vymeňte, pokiaľ boli vystavené nárazom, alebo ak sú niekde prasknuté.

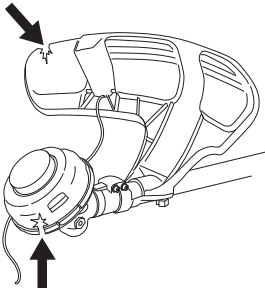

- Nikdy nepoužívajte stroj bez ochranného krytu ani s poškodeným ochranným krytom.
- Pred naštartovaním stroja musia byť všetky kryty správne nasadené a nesmú byť poškodené.

## Štart a stop



**VAROVANIE!** Ešte pred naštartovaním stroja musíte upevniť kompletný kryt spojky a hriadeľa, inak sa môže spojka uvoľniť a poraniť používateľa.

Vždy pred naštartovaním sa so strojom vzdialte od miesta dopĺňania paliva a od zdroja. Položte stroj na rovinný povrch. Zabezpečte, aby rezací nástroj neprišiel do kontaktu so žiadnym predmetom.

Zaistite, aby sa v pracovnej oblasti nepohybovali žiadne neoprávnené osoby, v opačnom prípade hrozí riziko vážneho poranenia. Bezpečná vzdialenosť je 15 metrov.

## Studený motor

**Sýtič:** Nastavte sýtič (A) do polohy sýtenie.

**Palivová pumpa:** Opakovane stlačte membránu odvodušovača (B), kým sa membrána nezačne plniť palivom. Membrána nemusí byť naplnená úplne.

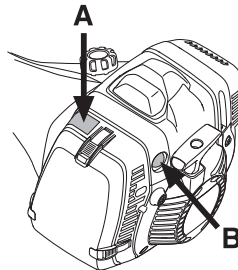

## Teplý motor

Použite ten istý postup ako pri štartovni studeného motora, avšak nenastavujte ovládanie sýtiča do polohy sýtiča.

**Štartovací plyn:** (545FX, 545FXT)

Nastavte plyn do štartovacej polohy spolu s presunutím sýtiča do aktívnej polohy a potom ho vráťte späť do jeho pôvodnej polohy.

**Štartovací plyn:** (545FR, 545RX, 545RXT)

Polplyn zapnete nasledovne: stlačte poistnú páčku plynu a plynovú páčku. Držte ich stlačené a súčasne stlačte aretačné tlačidlo polplynu (A). Následne pri držaní aretačného tlačidla pustite páčku plynu a poistnú páčku plynu. Na vrátenie do

# ŠTART A STOP

pôvodného stavu – teda na voľnobeh stlačte znovu poistnú páčku plynu a páčku plynu.

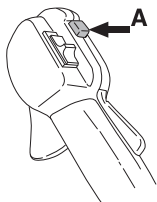

## Dekompresný ventil

Ak má píla dekompresný ventil (A): Stlačte ventil, aby ste znížili tlak vo valci a uľahčili štartovanie. Dekompresný ventil by ste mali používať vždy pri štartovaní. Keď naštartujete, ventil sa automaticky vráti do pôvodnej polohy.

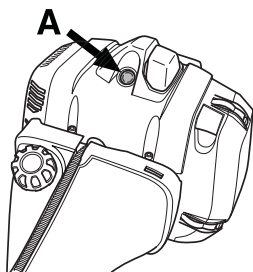

## Štartovanie



**VAROVANIE!** Keď sa motor naštartuje so sýtičom alebo s plynom v štartovacej polohe, potom sa nôž začne ihneď otáčať.

Ľavou rukou držte stroj na zemi (VAROVANIE! Nepridíždajte ho nohou!). Uchopte štartovacie drážadlo, pravou rukou pomaly potiahnite šnúru, až kým nepocítite istý odpor (západky štartéra sa zachytávajú), a potom šnúru rýchlo a silno potiahnite. **Štartovaciu šnúru si nikdy neomotávajú okolo ruky.**

Opakovane potahujte za štartovaciu šnúru, kým motor nenaskočí. Po naštartovaní motora vráťte sýtič do prevádzkovej polohy a pridajte plný plyn; tým sa automaticky vypne tzv. poloplyn.

**UPOZORNENIE!** Šnúru štartéra nevyťahujte naplno a nepúšťajte drážadlo štartéra pri plnom vytiahnutí šnúry. Môže to poškodiť stroj.



## Zastavenie

**545FR, 545RX, 545RXT**

Zastavte motor vypnutím zapalovania.

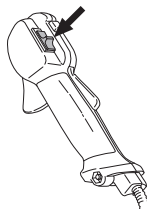

**545FX, 545FXT**

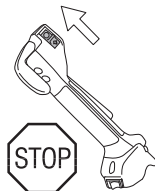

## Vyhrievané rukoväte

(545FXT)

Modely vybavené vyhrievacími telesami na rukovätiach majú na plynovej rúčke vypínač, ktorým sa reguluje vyhrievanie. Ľavá aj pravá rukoväť majú vyhrievacie telesá, ktoré v prípade zapnutia vyhrievania automaticky udržiavajú teplotu okolo 70°.

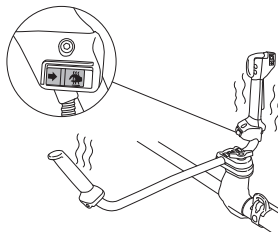

## Všeobecné pracovné pokyny

### DÔLEŽITÉ!

Táto časť opisuje základné bezpečnostné pokyny na prácu s krovinoresmi a vyzinačmi.

Ak si nie ste istí, ako ďalej postupovať, obráťte sa na odborníka. Kontaktujte svojho predajcu alebo servisnú dielňu.

Vyvarujte sa každému použitiu stroja, ktoré podľa vás presahuje vaše možnosti.

Pred použitím stroja musíte pochopiť rozdiely medzi prerezávaním lesného porastu, kosením trávového porastu a vyzínaním.

## Základné bezpečnostné pravidlá



1 Pozrite sa okolo seba:

- aby ste sa presvedčili, či ľudia, zvieratá alebo ostatné veci nemôžu ovplyvniť vaše ovládanie stroja.
  - Treba zabezpečiť, aby ľudia, zvieratá, atď. nemohli prísť do kontaktu s rezacími nástrojmi ani s voľnými telesami odletujúcimi od rezacích nástrojov.
  - **NEZABUDNITE!** Stroj smiete používať len v takom prípade, keď ste schopní privolať pomoc v prípade nehody.
- 2 Skontrolujte pracovnú oblasť. Odstráňte všetky voľné predmety, ako sú kamene, úlomky skla, klince, oceľové drôty, šnúry a pod., ktoré by mohli pri kosení vyletávať alebo sa namotať na rezací nástroj.
- 3 Nepoužívajte stroj v nepriaznivých podmienkach, ako sú hustá hmla, silný dážď a vietor, krutá zima a podobne. Práca v zlom počasí je únavná a často prináša ďalšie riziká, ako sú šmykľavý povrch, nepredvídateľný smer pádu ap.
- 4 Presvedčte sa, že dobre a pevne stojíte. Skontrolujte, či okolo vás nie sú prekážky (korene, skaly, vetvy, jamy a podobne) pre prípad, že by ste sa museli náhle pohnúť. Dávajte si pozor pri práci na svahu.



- 5 Venujte maximálnu pozornosť píleniu stromov pri prerezávke, v ktorých je napätie. Napnutý strom sa môže náhle vymrštíť späť do pôvodnej polohy pred tým alebo po tom, ako ho spílate. Ak stojíte na nesprávnej strane, alebo

začnete rezať na nesprávnom mieste, môže strom zasiahnuť vás alebo vašu reťazovú stroj. Následne môžete nad strojom stratiť kontrolu a spôsobiť si vážne poranenie.



- 6 Udržiavajte dobrú rovnováhu a pevný postoj. Nesiahajte s nástrojom príliš ďaleko. Vždy si udržiavajte rovnováhu a správny postoj.
- 7 Stroj držte vždy oboma rukami. Stroj držte vpravo vedľa tela. Všetky časti tela udržiavajte mimo horúcich plôch. Všetky časti tela udržiavajte mimo dosahu otočného rezacieho nadstavca.



- 8 Pri používaní krovinoresu musí byť tento stroj vždy bezpečne zavesený na háku postroja. V opačnom prípade nie je možné bezpečné ovládanie krovinoresu, čo môže mať za následok poranenie obsluhy alebo iných osôb. Nikdy nepoužívajte postroj s poškodenou rýchlorzypínacou sponou.
- 9 Rezný nástroj udržiavajte pod úrovňou pásu.
- 10 Pred prechodom na iné miesto vypnite stroj. Pred transportom stroja na akúkoľvek vzdialenosť najskôr na nástroj založte transportný kryt.

# PRACOVNÉ TECHNIKY

- 11 Nikdy neukladajte stroj v chode na zem, ak ho nemáte neustále pod dobrým dohľadom.



**VAROVANIE!** Obsluha stroja ani nikto iný nesmie skúšať odoberať porezaný materiál, kým je stroj v činnosti, alebo kým rezný nástroj ešte rotuje, pretože by to mohlo mať za následok vážne poranenia.

Pred odoberaním materiálu namotaného okolo hriadeľa noža zastavte chod stroja a rotáciu rezacieho nástroja, lebo inak by to malo za následok riziko poranenia. Kužeľový prevod sa počas prevádzky môže zahriať a môže tak zostať nejaký čas po použití. V prípade dotyku by ste sa mohli popáliť.



**VAROVANIE!** Dávajte pozor na odletujúce telesá. Vždy noste schválené chrániče očí. Nikdy sa nenakláňajte ponad kryt rezacieho nástroja. Kamene, úlomky, atď. môžu vyletieť do očí a zapríčiniť slepotu alebo vážne poranenie.

Neoprávnené osoby udržiavajte v bezpečnej vzdialenosti. Deti, zvieratá, diváci a pomocníci sa musia zdržiavať v bezpečnej vzdialenosti najmenej 15 m. Ak sa niekto priblíži bližšie, musíte stroj ihneď zastaviť. Nikdy neotáčajte strojom v prevádzke okolo seba bez toho, aby ste sa presvedčili, či sa niekto nenachádza v nebezpečnej zóne.



**VAROVANIE!** Niekedy sa vetvy alebo zvyšky rastlín zachytia medzi kryt a rezný nástroj. Pred čistením vždy vypnite chod stroja.

## Pracovné metódy



**VAROVANIE!** Stroje s upnutými pílovými kotúčmi alebo zastrihovacími nožmi na trávu môžu prudko odskakovať do strany, ak nôž príde do styku s pevným predmetom. Ide o tzv. odrazenie noža. Výrazné odrazenie noža môže spôsobiť trhnutie stroja alebo používateľa ľubovoľným smerom a používateľ môže stratiť nad strojom kontrolu. K odrazeniu noža môže dôjsť náhle, ak sa stroj zachytí, zasekne alebo uviazne. Častejšie k nemu dochádza na miestach, kde nie je rezaný materiál dobre viditeľný.

Vyhňte sa rezaniu v oblasti noža v uhle záberu medzi dvanástou hodinou a treťou hodinou vzhľadom na stred noža. Vzhľadom na rýchlosť rotácie tak môže vzniknúť spätný náraz, pokiaľ sa pokúsite rezať hrubšie kmene v tomto uhlovom rozsahu noža.

- Pred začatím prerezávky najskôr skontrolujte prerezávaný priestor, typ terénu, sklon svahu, či tam nie sú kamene, jamy, atď.
- Začnite s prácou na najjednoduchšom mieste a vyčistite si otvorený priestor, z ktorého budete pokračovať v práci.
- Pracujte systematicky sem a tam cez čistený priestor, šírka čisteného pásu má byť okolo 4–5 m na každý priechod. Využite sa tak celý dosah stroja v oboch smeroch a poskytnete obsluhu vhodný čistý pracovný priestor.

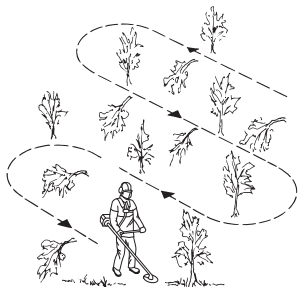

- Čistite v pásoch s dĺžkou okolo 75 m. Kanistre s palivom prenášajte podľa postupu práce.
- Na svahovitom teréne pracujte pozdĺž sklonu (po vrstevnici). Je to omnoho ľahšie, než pracovať striedavo nahor a nadol.
- Naplánujte si trasu čistených pásov tak, aby ste sa vyhli otvoreným priekopám alebo iným terénnym prekážkam. Čistené pásy treba orientovať aj tak, aby ste využili



# PRACOVNÉ TECHNIKY

veterné podmienky tak, aby odrezané kmeny padali v smere na vyčistený priestor.

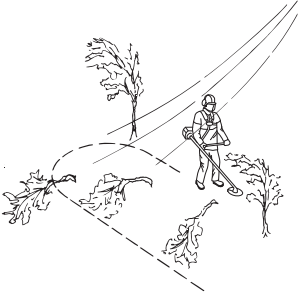

## Prerezávky lesného porastu pomocou noža píly

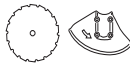

- Riziko spätného rázu sa zvyšuje s narastajúcou hrúbkou rezaných kmeňov. Pri rezaní sa preto musíte vyhnúť záberu noža v uhle medzi dvanástou hodinou a treťou hodinou od stredu noža.

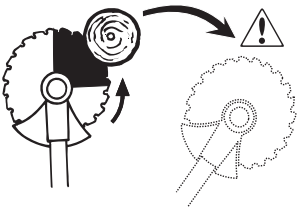

- Na dosiahnutie pádu stromu naľavo, treba postrčiť odrezaný spodok kmeňa napravo. Nakloňte nôž a priložte ho v diagonálnom smere nadol napravo s použitím silného tlaku. Zároveň potlačte kmeň s použitím krytu noža. Režte v oblasti noža v uhlovom rozsahu medzi treťou hodinou a piatou hodinou. Pred pritlačeníím noža pustite stroj na plný plyn.

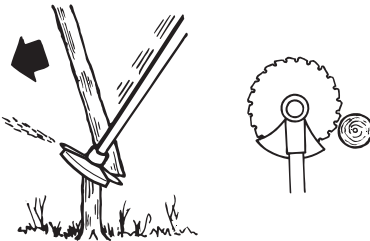

- Na dosiahnutie pádu stromu napravo, treba postrčiť odrezaný spodok kmeňa naľavo. Nakloňte nôž a priložte ho v diagonálnom smere nahor napravo. Režte v oblasti

noža v uhlovom rozsahu medzi treťou hodinou a piatou hodinou tak, aby smer rotácie tlačil päťu stromu naľavo.

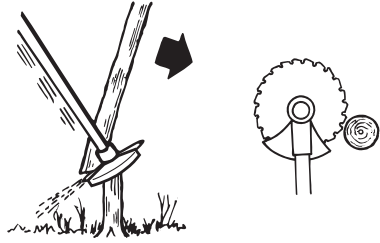

- Na dosiahnutie pádu stromu dopredu treba postrčiť odrezaný spodok kmeňa dozadu. Priložte nôž na kmeň rýchlym pohybom dozadu.

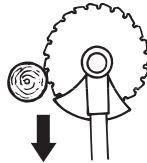

- Hrubšie kmeny sa musia rezať z dvoch strán. Najskôr si musíte určiť smer pádu stromu. Prvý rez urobte na strane na ktorú má strom padnúť. Potom dokončíte odrezanie kmeňa z druhej strany. Nastavte si reznú silu podľa veľkosti kmeňa a podľa tvrdosti dreva. Tenšie kmeny si vyžadujú väčší tlak, zatiaľ čo hrubšie kmeny si vyžadujú menší tlak.

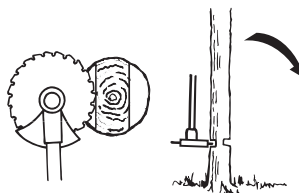
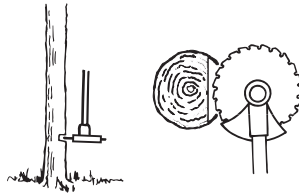

- Pokiaľ sú kmeny tesnejšie pri sebe, potom primerane upravte rýchlosť postupu.
- Pokiaľ sa nôž zasekne v kmeni, nikdy neuvolňujte stroj trhaním. Ak to tak urobíte, potom sa môžu nôž, kuželový ozubený prevod, hriadeľ alebo rukoväť poškodiť. Uvoľnite rukoväť, uchopte driek stroja obidvoma rukami a opatrne stroj uvoľnite.

## Rezanie kríkov pilovým kotúčom



- Tenké kmene a krovie sa jednoducho kosia. Pracujte s rezacími pohybmi s výkyvom na obidve strany.
- Pokúste sa odrezať niekoľko kmeňov jediným rezacím pohybom.
- V prípade skupín tvrdších kmeňov najskôr vyčistite okolie skupiny. Začnite s rezaním kmeňov okolo vonkajšej strany skupiny, aby ste zabránili zaseknutiu nástroja. Potom orežte kmene na požadovanú výšku. Teraz skúste dosiahnuť nožom aj do stredu skupiny. Pokiaľ je prístup stále obtiažny, potom odrežte kmene a nechajte ich spadnúť. Týmto spôsobom sa zmenší riziko zaseknutia.

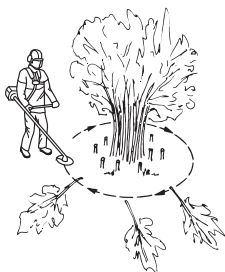

## Kosenie trávnatého porastu s použitím noža na trávu



- Kosiace nože na trávu sa nesmú používať na rezanie drevených kmeňov.
- Nôž na trávu sa používa na všetky typy vysokých alebo hrubých stoniek rastlín.
- Trávnatý porast sa kosí kývavým pohybom do strán, pričom pohyb sprava doľava je kosiací a pohyb zľava doprava je vratný (naprázdno). Ľavá strana noža (v uhle medzi 8 až 12 hodinami) je určená na kosenie.

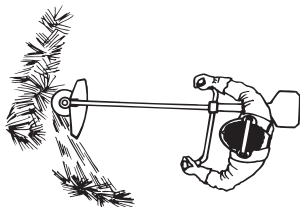

- Pokiaľ je nôž pri kosení trávy naklonený doľava, tráva sa zhromažďuje na línií, kde sa dá ľahšie zozbierať napríklad hrabaním.
- Pokúste sa pracovať rytmicky. Stojte pevne s nohami od seba. Po vykonaní prázdneho vratného zdvihu postúpte vpred a opäť sa pevne postavte.

- Nechajte podpornú miskú zľahka ležať na zemi. Používa sa na ochranu noža proti kontaktu so zemou.
- Zmenšite riziko namotania rastlín okolo noža tým, že budete postupovať podľa týchto pokynov:
  - 1 Pracujte vždy s motorom na plný plyn.
  - 2 Pri vratnom pohybe sa vyhnite už odrezanému materiálu.
- Skôr ako začnete zbierať nakosený materiál, zastavte chod stroja, odopnite stroj z postroja a položte stroj na zem.

# PRACOVNÉ TECHNIKY

## Vyžínanie trávniku pomocou žacej hlavy



### Vyžínanie

- Vyžínaciu hlavu držte tesne nad zemou pod určitým uhlom. Kosenie vykonáva koniec žacieho lanka. Nechajte lanko pracovať svojím vlastným tempom. Nikdy nasilu netlačte lanko do koseného miesta.

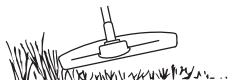

- Žacím lankom môžete ľahšie odstraňovať trávu a burinu popri stenách, ohradách, stromoch a obrubníkoch, ale tam môže aj poškodiť citlivejšie miesta kôry stromov a krovín či poškodiť kolíky plotu.
- Riziko poškodenia rastlín sa dá znížiť skrátením žacieho lanka na dĺžku 10–12 cm a znížením počtu otáčok motora.

### Čistenie

- Technikou čistenia sa odstraňuje všetka nežiadúca vegetácia. Udržujte žaciu hlavu tesne nad zemou a nakloňte ju. Vyčistite žacím lankom zem okolo stromov, kolíkov, budov a podobne. **UPOZORNENIE!** Táto technika zvyšuje rýchlosť opotrebovania žacieho lanka.



- Žacie lanko sa opotrebuje rýchlejšie a musí sa nahrádzať omnoho častejšie pri práci medzi kameňmi, tehliami, betónom, kovovým plotom, atď. ako pri práci, kde prichádza do kontaktu so stromami a drevenými plotmi.
- Pri vyžínaní musíte pracovať so strojom s nižšími otáčkami a nie na plný plyn (80%), čím sa lanko predĺži a zníži sa opotrebovanie žacej hlavy.

### Kosenie

- Vyžínanie je ideálne na kosenie trávy, ktorá je ťažko dostupná s použitím normálnej kosačky. Pri kosení udržiavajte žacie lanko paralelne so zemou. Vyhnite sa tlačeniu žacej hlavy proti zemi, lebo tak sa môže poškodzovať trávnik ako aj nástroj.

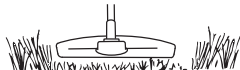

- Počas normálneho kosenia nepripustíte neustály kontakt žacej hlavy so zemou. Neustály kontakt tohoto typu môže zapríčiniť poškodenie a nadmerné opotrebovanie žacej hlavy.

### Zametanie

- Fúkací efekt rotujúceho lanka možno využiť na rýchle a ľahké vyčistenie plochy. Rotujúce lanko udržiavajte

paralelne so zametanou zemou a pohybujte sa ponad zem vejárovito tam a späť.

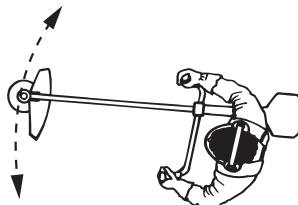

- Pri kosení a zametaní treba pracovať so strojom na plný plyn, čím sa dosiahnu najlepšie výsledky práce.

## Karburátor

Vždy používajte schválené ochranné rukavice.

Váš výrobok značky Husqvarna bol vyvinutý a vyrobený tak, že znižuje škodlivé emisie.

## Nastavenie voľnobežných otáčok

Pred akýmkoľvek nastavovaním skontrolujte, či je vzduchový filter čistý a či je pripevnený kryt filtra.

Nastavte voľnobeh pomocou skrutky voľnobehu T, ak je to nutné. Najprv otočte nastavovaciu skrutku T v smere hodinových ručičiek, až kým sa rezacie príslušenstvo nezačne točiť. Potom otáčajte nastavovaciu skrutku voľnobehu proti smeru hodinových ručičiek, až kým sa reťaz nezastaví. Voľnobeh je správne nastavený vtedy, keď motor beží hladko v každej polohe. Voľnobežné otáčky by mali byť značne nižšie ako otáčky, pri ktorých sa začne pohybovať reťaz.

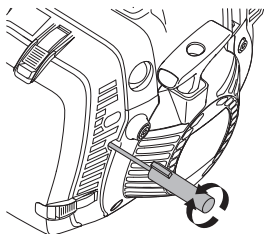

**Odporúčané otáčky pri voľnobehu:** Pozrite si časť Technické údaje.



**VAROVANIE!** Ak otáčky pri voľnobehu nemožno nastaviť, tak aby sa rezný nástroj zastavil, spojte sa s predajcom/servisnou dielňou. Nepoužívajte stroj, kým nebol správne nastavený alebo opravený.

## Nastavenie štartovacieho plynu (545FR, 545RX, 545RXT)

Správny plyn na štartovacia rýchlosť sa nastavuje pomocou nastavovacieho člena na zadnej časti rukoväte vedľa kábla. Použite túto skrutku (s 5 mm vnútorným šesťhranom) na zvýšenie alebo zníženie veľkosti plynu na štartovacia rýchlosť.

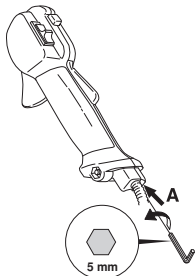

## Postupujte nasledovne:

- 1 Nechajte stroj pracovať na voľnobeh.
- 2 Stlačte aretáciu štartovacieho plynu, ako je opísané v časti Štartovanie a zastavovanie.
- 3 Pokiaľ je štartovací plyn príliš malý (menej než 4000 ot./min.), otočte nastavovaciu skrutku A v smere pohybu hodinových ručičiek, kým sa namontovaný rezací nástroj nezačne otáčať. Potom otočte skrutku A ďalej ešte o 1/2 otáčky.
- 4 Ak sú otáčky pri spustení vysoké (nad 6500 ot./min.), otáčajte nastavovaciu skrutku A proti smeru hodinových ručičiek, kým sa rezací nastaviteľ nezastaví. Potom otočte skrutku A v smere pohybu hodinových ručičiek o 1/2 otáčky.

## Tlmič výfuku



**UPOZORNENIE!** Niektoré tlmiče výfuku sú vybavené katalyzátorom. V kapitole Technické údaje zistíte, či má váš stroj katalyzátor.

Tlmič výfuku je navrhnutý na znižovanie hladiny hluku a na smerovanie výfukových plynov preč od obsluhy. Výfukové plyny sú horúce a môžu obsahovať iskry, ktoré, ak sú namierené proti suchému a horľavému materiálu, môžu spôsobiť požiar.

Niektoré tlmiče výfuku sú vybavené špeciálnou sieťou na zachytávanie iskier. Ak má vaša píla tento typ tlmiča, mali by ste sieťku čistiť aspoň jedenkrát týždenne. Najlepšie sa sieťka čistí drôtenou kefou.

Zachytávač tlmiča výfuku bez katalyzátora je potrebné raz za týždeň vyčistiť alebo ho v prípade potreby vymeniť. Zachytávač tlmiča výfuku s katalyzátorom sa musí kontrolovať a v prípade potreby raz za mesiac vyčistiť. **Ak je zachytávač poškodený, treba ho vymeniť.**

Ak je zachytávač často zanesený, môže byť poškodený katalyzátor. Ak chcete skontrolovať tlmič výfuku, kontaktujte svojho predajcu. Zanesený zachytávač spôsobí prehriatie stroja a môže spôsobiť poškodenie valca a piestu.



**UPOZORNENIE!** Nikdy nepoužívajte stroj, ktorý má chybný tlmič výfuku.



**VAROVANIE!** Tlmiče vybavené katalyzátorom sa pri používaní veľmi zahrievajú a ostávajú horúce ešte nejaký čas po vypnutí. To isté sa týka aj pri voľnobehu. Pri kontakte môže dôjsť k popáleninám. Existuje riziko požiaru.

## Chladiaci systém



Na udržiavanie správnej pracovnej teploty musí byť stroj vybavený chladiacim systémom.

Chladiaci systém pozostáva z:

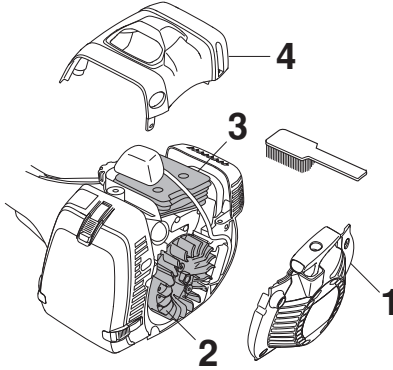

- 1 Nasávania vzduchu na štartéri.
- 2 Rebier na zotrvačníku.
- 3 Chladiacich rebier na valci.
- 4 Kryt valca (usmerňuje prúd studeného vzduchu okolo valca).

Očistite chladiaci systém raz do týždňa kefkou, príp. pri náročnejších podmienkach častejšie. Špinavý alebo zablokovaný chladiaci systém má za následok prehriatie stroja, ktoré spôsobuje poškodenie piestu a valca.

## Vzduchový filter



Vzduchový filter treba pravidelne čistiť, aby sa odstránili prach a špina a vyšlo sa tak:

- Poruche karburátora.
- Problémom so štartovaním.
- Zhoršenému výkonu.
- Zbytočnému opotrebovaniu častí motora.
- Nadmerne vysokej spotrebe paliva.

V extrémne prašnom prostredí čistite filter každých 25 hodín alebo častejšie.

## Skontrolujte vzduchový filter (545FR, 545RX, 545RXT) (papierový filter)

- Vytiahnite sýtič.
- Odstráňte kryt vzduchového filtra a vyťahnite filter.

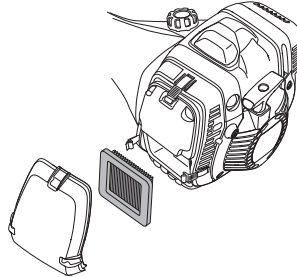

- Skontrolujte a vyčistite telo filtra.
- Skontrolujte filter a ak je znečistený alebo poškodený, vymeňte ho. Použite originálne filtre Husqvarna.

**DÔLEŽITÉ!** Filter nikdy neohýbajte ani neskladajte, pretože by mohlo dôjsť k jeho poškodeniu. Poškodený filter sa musí vždy vymeniť.

## Skontrolujte vzduchový filter (545FX, 545FXT) (nylonový filter)

- Vytiahnite sýtič.
- Odstráňte kryt vzduchového filtra a vyťahnite filter.

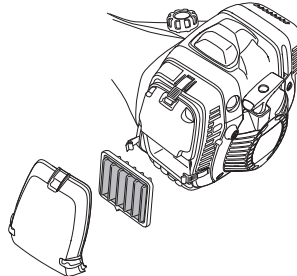

- Skontrolujte a vyčistite telo filtra.
- Ak je filter znečistený, vyčistite ho a ak je poškodený, vymeňte ho. Očistite filter teplou mydlovou vodou. Použite originálne filtre Husqvarna.

**DÔLEŽITÉ!** Poškodený filter sa musí vždy vymeniť.

## Kuželový prevod



Prevod so šikmým ozubením je naplnený správnym množstvom mazadla už vo výrobnom závode. Napriek tomu

pred použitím stroja treba skontrolovať, či je prevod s kužeľovým ozubením naplnený mazadlom do troch štvrtín. Používajte špeciálne mazadlo firmy HUSQVARNA.

Mazivo v kužeľovom ozubenom prevode nie je zvyčajne potrebné meniť, mení sa iba v prípade opráv.

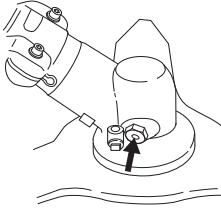

## Hnací hriadeľ



Hnací hriadeľ sa pri plnej prevádzke musí mazať každé tri mesiace. Ak máte pochybnosti týkajúce sa tohto postupu, kontaktujte svojho predajcu.

## Zapaľovacia sviečka



Stav zapaľovacej sviečky je ovplyvnený:

- Nesprávnym nastavením karburátora.
- Nesprávnou zmesou paliva (príliš veľa alebo nesprávny druh oleja).
- Znečisteným filtrom.

Tieto činitele spôsobujú povlaky na elektródach zapaľovacej sviečky, ktoré môžu mať za následok prevádzkové problémy a štartovacie ťažkosti.

Ak má stroj nízky výkon, problémy pri naštartovaní alebo prajuce nedostatočne: pred podniknutím ďalších krokov vždy skontrolujte zapaľovaciu sviečku. Ak je zapaľovacia sviečka špinavá, očistite ju a skontrolujte, či medzera medzi elektródami je 0,5 mm. Zapaľovacia sviečka by sa mala vymeniť po približne mesačnej prevádzke, alebo ak treba aj skôr.

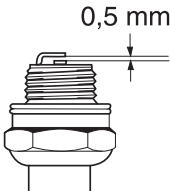

**UPOZORNENIE!** Vždy používajte odporúčaný typ zapaľovacej sviečky! Nesprávna zapaľovacia sviečka môže vážne poškodiť piest/valec. Skontrolujte, či je zapaľovacia sviečka správne nasadená.

## Používanie v zime

Ak stroj používate v chlade a snehu, môžu sa vyskytnúť problémy so štartovaním spôsobené:

- Príliš nízkou teplotou motora.
- Zamrznutím vzduchového filtra a karburátora.

Často sú preto nutné špeciálne opatrenia.

- Zakryte sčasti otvor, ktorým k štartéru ide vzduch, aby sa zvýšila pracovná teplota motora.
- Predhrejte vzduch nasávaný do karburátora tým, že využijete teplo z tlmiča výfuku.

## Teplota 5°C alebo chladnejšie

- Pripojte potrubie chladiaceho vzduchu podľa šípky smerujúcej na snehovú vložku.

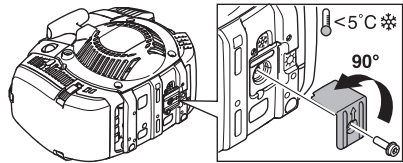

- Horúci vzduch sa potom dostáva z výfuku do karburátora.
- V chladnom počasí so snehom dávajte kryt na štartér.

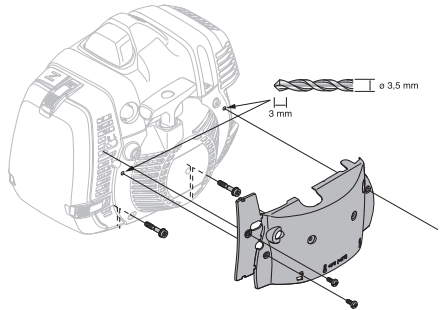

**DÔLEŽITÉ!** Stroj MUSÍ opäť nadobudnúť štandardný tvar pri teplote vyššej ako 5 °C. Inak hrozí riziko prehriatia, ktoré spôsobuje vážne poškodenia motora.

## Mazanie drôtu

(545FXT)

Drôt je už namazaný a nie je nutné ho znova mazať, kým to nebude potrebné.

- Odstráňte ochranný kryt.
- Odskrutkujte kryt valca a uistite sa, že gumená manžeta na drôte nie je príliš rozťahnutá.

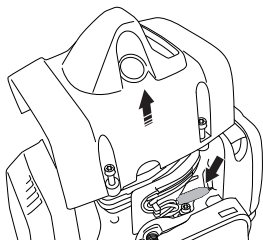

- Odskrutkujte zátku na mazničke.
- Použite nemrznúci sprej s 2 mm trubičkou spreja. Sprejujte pomocou krátkych vstrekov.

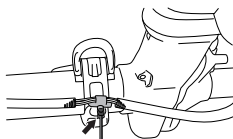

- Nasadíte kryty.

**DÔLEŽITÉ!** Akákoľvek údržba, ktorá nie je uvedená a popísaná v tomto návode, sa musí robiť v servise alebo u predajcu (dodávateľa).

# ÚDRŽBA

## Plán riešenia problémov

<b>Zlyhanie štartovania</b>		
<b>Kontrola</b>	<b>Možná príčina</b>	<b>Činnosť</b>
Tlačidlo Stop	Poloha Stop	Prepnite vypínač stop do polohy start.
Západky štartéra	Blokovacie západky	Nastavte alebo vymeňte západky.
		Vyčistite okolie západiek.
		Kontaktujte autorizované servisné stredisko.
Palivová nádrž	Nesprávny typ paliva	Vypustite obsah a použite správne palivo.
Karburátor	Nastavenie voľnobežných otáčok	Nastavte otáčky voľnobehu pomocou skrutky s hlavou v tvare písmena T.
Zapaľovanie (bez iskry)	Zapaľovacia sviečka je znečistená alebo vlhká.	Uistite sa, že je zapaľovacia sviečka suchá a čistá.
	Nesprávna medzera medzi sviečkami.	Vyčistite zapaľovaciu sviečku. Skontrolujte správnosť medzery medzi elektródami. Skontrolujte, či je zapaľovacia sviečka správne nasadená. Informácie o správnosti medzery medzi elektródami nájdete v časti s technickými údajmi.
Zapaľovacia sviečka	Zapaľovacia sviečka je uvoľnená.	Dotiahnite zapaľovaciu sviečku
Palivový filter	Zanesený palivový filter	Vymeňte palivový filter

<b>Motor naštartuje, no ďalej nefunguje.</b>		
<b>Kontrola</b>	<b>Možná príčina</b>	<b>Možné opatrenie</b>
Palivová nádrž	Nesprávny typ paliva	Vypustite obsah a použite správne palivo.
Palivový filter	Zanesený palivový filter	Vymeňte palivový filter
Karburátor	Motor sa nedostáva správne do voľnobehu.	Nastavte otáčky voľnobehu pomocou skrutky s hlavou v tvare písmena T.
Vzduchový filter	Upchaný vzduchový filter	Vyčistite vzduchový filter.

Ďalšie informácie získate vo vašej predajni.



# ÚDRŽBA

## Plán údržby

Nasleduje zoznam postupov údržby, ktoré musíte vykonať. Väčšina z nich je opísaná v časti Údržba. Používateľ môže vykonávať iba údržbu a servis popísané v návode na obsluhu. Náročnejšie práce sa musia vykonávať v autorizovanej servisnej dielni.

Údržba	Denná údržba	Týždenná údržba	Mesačná údržba
Vyčistite vonkajšok stroja.	X		
Skontrolujte, či postroj nie je poškodený.	X		
Skontrolujte, či poistná páčka plynu a plyn z hľadiska bezpečnosti fungujú správne.	X		
Skontrolujte, či rukoväť a držadlo nenesú známky poškodenia a či sú správne zaistené.	X		
Skontrolujte, či vypínač funguje správne.	X		
Skontrolujte, či pri voľnobehu nerotuje rezací nástroj.	X		
Vyčistite vzduchový filter. Vymeňte ho, ak je to potrebné.	X		
Skontrolujte, či kryt nie je poškodený alebo prasknutý. Ak bol kryt vystavený úderom, alebo ak je prasknutý, potom sa musí vymeniť.	X		
Skontrolujte, či je nôž riadne vycentrovaný, či je ostrý a či nie je prasknutý. Nevycentrovanej nôž bude vyvolávať vibrácie a môže zapríčiniť poškodenie stroja.	X		
Skontrolujte, či žacia hlava nie je poškodená alebo prasknutá. V prípade potreby vymeňte žaciu hlavu.	X		
Skontrolujte, či je poistná matica rezacieho nástroja správne utiahnutá.	X		
Skontrolujte, či je poistná skrutka riadne utiahnutá, keď sa používa podporná miska s ložiskami.	X		
Skontrolujte, či je transportný kryt noža v poriadku a či je správne zaistený.	X		
Skontrolujte, či sú matice a skrutky dotiahnuté.	X		
Skontrolujte, či z motora, nádrže na palivo alebo palivových vedení nepresakuje palivo.	X		

# ÚDRŽBA

Skontrolujte štartér a štartovaciu šnúru.		X	
Skontrolujte, či nie sú poškodené časti na tlmenie vibrácií.		X	
Vyčistite vonkajšok zapalovacej sviečky. Odmontujte ju a skontrolujte medzeru medzi elektródami. Nastavte medzeru na 0,5 mm alebo vymeňte zapalovaciu sviečku. Skontrolujte, či je zapalovacia sviečka správne nasadená.		X	
Vyčistite chladiaci systém stroja.		X	
Vyčistite alebo vymeňte zachytávač iskier na tlmiči výfuku (vzťahuje sa to iba na tlmiče výfuku bez katalyzátora).		X	
Vyčistite vonkajšok karburátora a priestor okolo neho.		X	
Skontrolujte, či je kuželový ozubený prevod naplnený do troch štvrtín mazadlom. V prípade potreby špeciálne mazadlo doplňte.		X	
Skontrolujte, či bezpečnostná spojka na popruhu nie je poškodená a funguje.			X
Skontrolujte, či nie je palivový filter znečistený a či nie je palivová hadica prasknutá alebo inak poškodená. Vymeňte ich, ak je to potrebné.			X
Skontrolujte všetky káble a pripojenia.			X
Skontrolujte, či nie sú spojka, pružiny spojky a bubon spojky opotrebované. Potrebnú výmenu vykoná autorizovaná servisná dielňa.			X
Vymeňte zapalovaciu sviečku. Skontrolujte, či je zapalovacia sviečka správne nasadená.			X
Skontrolujte a vyčistite zachytávač iskier na tlmiči výfuku (vzťahuje sa to iba na tlmiče výfuku s katalyzátorom).			X
Pohonný hriadeľ namažte špeciálnym mazadlom.	Robte to každé tri mesiace.		
Prvky na tlmenie vibrácií meňte po každej sezóne, najmenej však raz za rok.			

# TECHNICKÉ ÚDAJE

## Technické údaje

	545FR	545RX	545RXT
<b>Motor</b>			
Objem valca, cm <sup>3</sup>	45,7	45,7	45,7
Vítanie valca, mm	42	42	42
Zdvih, mm	33	33	33
Otáčky pri voľnobehu, ot./min.	2700	2700	2700
Rýchlosť vývodného hriadeľa, ot./min.	8800	8800	8800
Max. výkon motora podľa ISO 8893, kW/ ot./min.	2,1/9000	2,1/9000	2,1/9000
Timič katalyzátora výfuku	Nie	Nie	Nie
<b>Zapaľovací systém</b>			
Zapaľovacia sviečka	NGK CMR6H	NGK CMR6H	NGK CMR6H
Medzera medzi elektródami, mm	0,5	0,5	0,5
<b>Palivový a mazací systém</b>			
Obsah palivovej nádrže, litre/cm <sup>3</sup>	0,9	0,9	0,9
<b>Hmotnosť</b>			
Hmotnosť bez paliva, rezného nástroja a chrániča, kg	8,7	8,9	8,7
<b>Emisie hluku</b>			
(pozri poznámku 1)			
Hladina akustického výkonu, meraná v dB(A)	115	115	115
Hladina akustického výkonu, garantovaná L <sub>WA</sub> dB(A)	117	117	117
<b>Hladiny hluku</b>			
(viď poznámka 2)			
Ekvivalentná hladina akustického tlaku pri uchu používateľa meraná podľa normy EN ISO 11806 a ISO 22868, dB(A):			
Vybavený vyžínacou hlavou (originál)	100	100	100
Vybavený nožom na trávu (originál)	100	100	100
Vybavený pilovým kotúčom (originál)	100	-	-
<b>Hladiny vibrácií</b>			
(viď poznámka 3)			
Ekvivalentná hladina vibrácií (a <sub>hv,eq</sub> ) na rukovätiach, meraná podľa normy EN ISO 11806 a ISO 22867, m/s <sup>2</sup> .			
Vybaven vyžínacou hlavou (originál), vľavo/vpravo	3,6/3,8	3,2/2,9	3,2/2,9
Vybavený nožom na trávu (originál), vľavo/vpravo	3,3/3,0	2,9/2,4	2,9/2,4
Vybavený pilovým kotúčom (originál), vľavo/vpravo	3,8/3,2	-	-

Poznámka 1: Emisie hluku do okolia sa merajú ako akustický výkon (L<sub>WA</sub>) v súlade so smernicou EÚ 2000/14/EÚ. Uvádzaná hladina akustického výkonu pre stroj bola meraná s originálnym rezacím nástrojom, ktorý produkuje najvyššiu úroveň. Rozdiel medzi zaručeným a nameraným akustickým výkonom je, že zaručený akustický výkon zahŕňa aj rozptyl výsledkov merania a rozdiely medzi jednotlivými strojmi rovnakého modelu v súlade so smernicou 2000/14/ES.

Poznámka 2: Uvádzané údaje pre ekvivalentnú hladinu akustického tlaku majú typický štatistický rozptyl (štandardnú odchýlku) 1 dB(A).

Poznámka 3: Uvádzané údaje pre ekvivalentnú hladinu vibrácií majú typický štatistický rozptyl (štandardnú odchýlku) 1 m/s<sup>2</sup>.

# TECHNICKÉ ÚDAJE

	545FX	545FXT
<b>Motor</b>		
Objem valca, cm <sup>3</sup>	45,7	45,7
Vrtanie valca, mm	42	42
Zdvih, mm	33	33
Otáčky pri voľnobehu, ot./min.	2700	2700
Odporúčaná maximálna rýchlosť, otáčky/min	12400	12400
Rýchlosť vývodného hriadeľa, ot./min.	9600	9600
Max. výkon motora podľa ISO 8893, kW/ ot./min.	2,2/9000	2,2/9000
Tlmič katalyzátora výfuku	Nie	Nie
<b>Zapaľovací systém</b>		
Zapaľovacia sviečka	NGK CMR6H	NGK CMR6H
Medzera medzi elektródami, mm	0,5	0,5
<b>Palivový a mazací systém</b>		
Kapacita palivovej nádrže, litre	0,9	0,9
<b>Hmotnosť</b>		
Hmotnosť bez paliva, rezného nástroja a chrániča, kg	8,2	8,4
<b>Emisie hluku</b>		
(pozri poznámku 1)		
Hladina akustického výkonu, meraná v dB(A)	113	113
Hladina akustického výkonu, garantovaná L <sub>WA</sub> dB(A)	114	114
<b>Hladiny hluku</b>		
(viď poznámka 2)		
Ekvivalentná hladina akustického tlaku pri uchu používateľa meraná podľa normy EN ISO 11806 a ISO 22868, dB(A):		
Vybavený vyžínacou hlavou (originál)	-	-
Vybavený nožom na trávu (originál)	-	-
Vybavený pilovým kotúčom (originál)	99	99
<b>Hladiny vibrácií</b>		
(viď poznámka 3)		
Ekvivalentná hladina vibrácií (a <sub>h<sub>v,eq</sub></sub> ) na rukovätiach, meraná podľa normy EN ISO 11806 a ISO 22867, m/s <sup>2</sup> .		
Vybaven vyžínacou hlavou (originál), vľavo/vpravo	-	-
Vybavený nožom na trávu (originál), vľavo/vpravo	-	-
Vybavený pilovým kotúčom (originál), vľavo/vpravo	2,0/3,2	2,0/3,2

Poznámka 1: Emisie hluku do okolia sa merajú ako akustický výkon (L<sub>WA</sub>) v súlade so smernicou EÚ 2000/14/EÚ. Uvádzaná hladina akustického výkonu pre stroj bola meraná s originálnym rezacím nástrojom, ktorý produkuje najvyššiu úroveň. Rozdiel medzi zaručeným a nameraným akustickým výkonom je, že zaručený akustický výkon zahŕňa aj rozptyl výsledkov merania a rozdiely medzi jednotlivými strojmi rovnakého modelu v súlade so smernicou 2000/14/ES.

Poznámka 2: Uvádzané údaje pre ekvivalentnú hladinu akustického tlaku majú typický štatistický rozptyl (štandardnú odchýlku) 1 dB(A).

Poznámka 3: Uvádzané údaje pre ekvivalentnú hladinu vibrácií majú typický štatistický rozptyl (štandardnú odchýlku) 1 m/s<sup>2</sup>.

## TECHNICKÉ ÚDAJE

<b>545RX, 545RXT</b>		
<b>Schválené príslušenstvo</b>	<b>Typ</b>	<b>Kryt na rezací nástroj, art. č.</b>
Centrálny otvor rezacieho/sekacieho nástroja, Ø 25,4 mm	Závit výstupného hriadeľa M12	
Nástroje na kosenie trávy	Multi 255-3 (Ø 255 3 zub.)	537 28 85-01 / 544 46 43-01
	Multi 275-4 (Ø 275 4 zub.)	537 28 85-01 / 544 46 43-01
	Multi 300-3 (Ø 300 3 zub.)	537 28 85-01 / 544 46 43-01
Nôž pily	Maxi XS 200-22 (Ø 200 22 zub.)	537 31 09-01
	Scarlet 200-22 (Ø 200, 22 zub.)	537 31 09-01
Plastové nože	Tricut Ø 300 mm (Samostatné čepele majú katalógové číslo 531 01 77-15.)	537 28 85-01 / 544 46 43-01
Žacia hlava	Trimmy S II (kábel Ø 2,4 - 3,3 mm)	503 95 43-01 / 544 46 43-01
	Auto 55 (kábel Ø 2,7 - 3,3 mm)	503 95 43-01 / 544 46 43-01
	T45x (kábel Ø 2,7 - 3,3 mm)	503 95 43-01 / 544 46 43-01
Podporná miska	Zafixovaný	

<b>545FX, 545FXT</b>		
<b>Schválené príslušenstvo</b>	<b>Typ</b>	<b>Kryt na rezací nástroj, art. č.</b>
Centrálny otvor nástroja, Ø 25,4 mm	Závit výstupného hriadeľa M12	
Nástroje na kosenie trávy	Multi 255-3 (Ø 255 3 zub.)	537 29 74-01 / 544 46 43-01
	Multi 275-4 (Ø 275 4 zub.)	537 29 74-01 / 544 46 43-01
	Multi 300-3 (Ø 300 3 zub.)	537 29 74-01 / 544 46 43-01
Nôž pily	Maxi XS 200-22 (Ø 200 22 zub.)	574 53 26-01
	Scarlet 200-22 (Ø 200, 22 zub.)	574 53 26-01
	Scarlet 225-24 (Ø 225, 24 zub.)	574 50 67-02
Plastové nože	Tricut Ø 300 mm (Samostatné čepele majú katalógové číslo 531 01 77-15.)	537 29 74-01 / 544 46 43-01
Žacia hlava	Trimmy S II (kábel Ø 2,4 - 3,3 mm)	537 29 73-01 / 544 46 43-01
	Auto 55 (kábel Ø 2,7 - 3,3 mm)	537 29 73-01 / 544 46 43-01
	T45x (kábel Ø 2,7 - 3,3 mm)	537 29 73-01 / 544 46 43-01
Podporná miska	Zafixovaný	

# TECHNICKÉ ÚDAJE

545FR		
Schválené príslušenstvo	Typ	Kryt na rezací nástroj, art. č.
Centrálny otvor rezacieho/sekacieho nástroja, Ø 25,4 mm	Závit výstupného hriadeľa M12	
Nástroje na kosenie trávy	Multi 255-3 (Ø 255 3 zub.)	537 28 85-01 / 544 46 43-01
	Multi 275-4 (Ø 275 4 zub.)	537 28 85-01 / 544 46 43-01
	Multi 300-3 (Ø 300 3 zub.)	537 28 85-01 / 544 46 43-01
Nôž píly	Maxi XS 200-22 (Ø 200 22 zub.)	537 31 09-01
	Scarlet 200-22 (Ø 200, 22 zub.)	537 31 09-01
Plastové nože	Tricut Ø 300 mm (Samostatné čepele majú katalógové číslo 531 01 77-15.)	537 28 85-01 / 544 46 43-01
Žacia hlava	Trimmy S II (kábel Ø 2,4 – 3,3 mm)	503 95 43-01 / 544 46 43-01
	Auto 55 (kábel Ø 2,7 – 3,3 mm)	503 95 43-01 / 544 46 43-01
	T45x (kábel Ø 2,7 – 3,3 mm)	503 95 43-01 / 544 46 43-01
Podporná miska	Zafixovaný	
Sečný nôž		544 02 65-02

## EÚ vyhlásenie o zhode

My, **spoločnosť Husqvarna AB**, SE-561 82 Huskvarna, Švédsko, tel.: +46-36-146500, prehlasujeme, že krovinnorezy **Husqvarna 545FR, 545FX/FXT, 545RX a 545RXT** so sériovými číslami datovanými od roku 2016 (rok sa zreteľne uvádza na výkonovom štítku, po čom nasleduje sériové číslo), vyhovujú požiadavkám SMERNICE RADY:

- zo 17. mája 2006, „Smernica o strojoch“ **2006/42/EÚ**.
- Z 26. februára 2014 „ohľadom elektromagnetickej kompatibility“ **2014/30/EU**.
- z 8. 5. 2000 „ohľadom emisií hluku do okolia“ **2000/14/EÚ**. Hodnotenie zhody podľa dodatku V. Informácie o emisiách hluku nájdete v kapitole Technické údaje.
- z 8. júna 2011 „o obmedzení používania určitých nebezpečných látok v elektrických a elektronických zariadeniach“, **2011/65/EÚ**.

Boli uplatnené nasledovné normy:

**EN ISO 12100:2010, EN ISO 11806:2011, EN ISO 14982:2009, CISPR 12:2007+A:2009, EN 50581:2012**

SMP Svensk Maskinprovning AB, Box 7035, SE-750 07 Uppsala, Švédsko vykonala dobrovoľnú skúšku typu v zastúpení Husqvarna AB. Certifikáty sú číslované:

**SEC/11/2294** – 545FR, **SEC/11/2293** – 545RX, RXT, **SEC/11/2292** – 545FX, 545FXT.

Spoločnosť SMP Svensk Maskinprovning AB tiež potvrdila súlad s dodatkom V smernice rady 2000/14/EG. Certifikáty majú čísla:

**01/164/073** – 545FR, **01/164/073** – 545RX, RXT, **01/164/072** – 545FX, 545FXT.

Huskvarna 30.marec 2016



Per Gustafsson, Development manager (Oprávnený zástupca spoločnosti Husqvarna AB a zodpovedný za technickú dokumentáciu.)

# VYSVĚTLENÍ SYMBOLŮ

## Symbols

**VÝSTRAHA!** Lesní křovinořezy, křovinořezy a vyžínáče mohou být nebezpečné! Nepozorné nebo nesprávné použití může vést k vážnému nebo smrtelnému zranění uživatele nebo někoho jiného. Je mimořádně důležité, abyste si prostudovali tento návod k obsluze a pochopili jeho obsah.

Než začnete stroj používat, prostudujte si, prosím, pečlivě návod k použití a ubezpečte se, že jste dokonale pochopili pokyny v něm uvedené.

Vždy používejte:

- Ochranná přilba tam kde je nebezpečí padajících předmětů
- Schválenou ochranu sluchu
- Schválená ochrana očí

Maximální otáčky výchozího hřídele, ot./min.



Tento výrobek vyhovuje platným předpisům CE.



Pozor na odvržené a odražené předměty.



Uživatel stroje je povinen dohlédnout na ta, aby se během práce nevyskytovala žádná osoba nebo zvíře v okruhu 15 metrů od stroje.



U strojů vybavených pilovými listy nebo noži na trávu může dojít k jejich prudkému vymrštění do strany, pokud přijdou do styku s pevným předmětem. Tomu se říká boční ráz nože. Nůž může způsobit amputaci paže nebo nohy. Zajistěte, aby lidé a zvířata udržovali vzdálenost od stroje alespoň 15 metrů.



Vždy používejte schválené ochranné rukavice.



Používejte pevnou neklouzavou obuv.



Benzinové čerpadlo

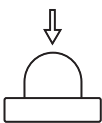

**Sytič:** Nastavte páčku sytiče do zapnuté polohy.



Doplňování paliva.



**Dekompresní ventil:** Ventil slouží ke snížení tlaku ve válci a k usnadnění startování. Dekompresní ventil je třeba použít při každém startování stroje.

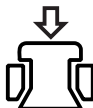

Vyhřívání rukojeti



Určeno pouze pro nekovové, pružné řezné vybavení, tzn. strunovou hlavu s žací strunou.



Emise hluku do okolí dle direktivy Evropského společenství. Emise stroje je udána v kapitole Technické údaje a na nálepce.



Typový štítek s výrobním číslem. **yyyy** znamená rok výroby, **www** znamená týden výroby.

**yyyywwxxxxx**

**Další symboly/štítky na zařízení se týkají zvláštních certifikačních požadavků pro určité obchodní trhy.**

Před zahájením jakékoli kontroly či údržby vypněte motor přesunutím vypínače do polohy STOP.



Vždy používejte schválené ochranné rukavice.



Pro zajištění správné funkce je nutné zařízení pravidelně čistit.



Vizuální kontrola.



Je nutné používat schválenou ochranu očí.



# OBSAH

## Obsah

Technické údaje .....	147
ES Prohlášení o shodě .....	150

### VYSVĚTLENÍ SYMBOLŮ

Symboly .....	115
---------------	-----

### OBSAH

Obsah .....	116
-------------	-----

### ÚVOD

Vážený zákazník, .....	117
------------------------	-----

### CO JE CO?

Co je co na lesním křovinořezu? .....	118
---------------------------------------	-----

### OBECNÁ BEZPEČNOSTNÍ OPATŘENÍ

Opatření před použitím nových lesních křovinořezů, křovinořezů nebo vyžinačů. ....	119
Upozornění .....	119
Osobní ochranné pomůcky .....	120
Bezpečnostní vybavení stroje .....	120
Řezný mechanismus .....	123

### MONTÁŽ

Smontování rukojeti a ovládání škrticí klapky .....	126
Přeprava, řídicí rukojeť .....	126
Montáž řezacího vybavení .....	126
Montáž ochranného nástavce .....	127
Montáž krytu kotouče/kombinovaného krytu, travní kotouče a travní nůž .....	127
Montáž krytu kotouče a pilového kotouče .....	128
Montáž ostatních krytů a řezných vybavení .....	128
Seřizování popruhu a lesního křovinořezu .....	129
Balance X .....	129
Balance XT .....	130

### MANIPULACE S PALIVEM

Bezpečnost při manipulaci s palivem .....	132
Palivo .....	132
Plnění paliva .....	133

### STARTOVÁNÍ A VYPÍNÁNÍ

Kontrola před startem .....	134
Startování a vypínání .....	134

### PRACOVNÍ POSTUP

Obecné pracovní pokyny .....	136
------------------------------	-----

### ÚDRŽBA

Karburátor .....	140
Tlumič výfuku .....	140
Chladicí systém .....	141
Vzduchový filtr .....	141
Kolmý ozubený převod .....	142
Hnací osu .....	142
Zapalovací svíčka .....	142
Používání v zimě .....	142
Náprava závad .....	144
Schema technické údržby .....	145

### TECHNICKÉ ÚDAJE



---

# ÚVOD

---

## Vážený zákazníku,

Gratulujeme k vaší koupi výrobku firmy Husqvarna! Minulost firmy Husqvarna zasahuje až do roku 1689, kdy král Karl XI nechal na břehu potoka Husqvarna postavit továrnu na výrobu mušket. Umístění u potoka Husqvarna bylo logické, neboť byl potok používán k výrobě vodní síly a tím fungoval jako výrobní vodní síla. Během těch více než 300 let existence továrny Husqvarna v ní bylo vyráběno mnoho výrobků, od kamen na dřevo až k moderním kuchyňským spotřebičům, šicím strojům, jízdním kolům, motocyklům a jině. V roce 1956 byla uvedena na trh první motorová sekačka na trávu, po ní následovala motorová pila v roce 1959 a to je v tomto oboru dnes firma Husqvarna působí.

Husqvarna je dnes jedním z nejpřednějších světových výrobců lesních a parkových výrobků s kvalitou a výkonností jako nejvyšší prioritou. Obchodní ideou je vyvíjet, vyrábět a uvádět na trh motorem poháněné výrobky k práci v lese a parcích/zahradách a v oboru stavebním a inženýrských sítí. Cílem firmy Husqvarna je také být přední co do ergonomie, příjemného používání, bezpečnosti a úspory životního prostředí, proto jsme vyvinuli různé finisy ke zlepšení výrobků v těchto oborech.

Jsmo přesvědčeni o tom, že budete spokojeni a oceníte kvalitu a výkonnost našich výrobků po dlouhou dobu. Koupě některého z našich výrobků vám v případě potřeby dává přístup k profesionální pomoci ohledně oprav a servisu. Kdybyste zakoupili váš stroj jinde než u našich autorizovaných prodejců, zeptejte se jich na nejbližší autorizovanou servisní dílnu.

Doufáme, že budete s naším strojem spokojeni a že s ním budete pracovat nerozlučně po dlouhou dobu. Myslete na to, že tento návod k použití je cenný doklad. Tím, že budete sledovat jeho obsah (použití, servis, údržbu atd.), můžete značně prodloužit životnost stroje a jeho hodnotu při další prodeji. Budete-li váš stroj prodávat, pamatujte i na to, abyste předali novému vlastníkovi i návod k použití.

Děkujeme Vám, že vždy používáte výrobky Husqvarna!

Společnost Husqvarna AB se řídí strategií neustálého vývoje výrobku a proto si vyhrazuje právo měnit konstrukci a vzhled výrobků bez předchozího upozornění.

# CO JE CO?

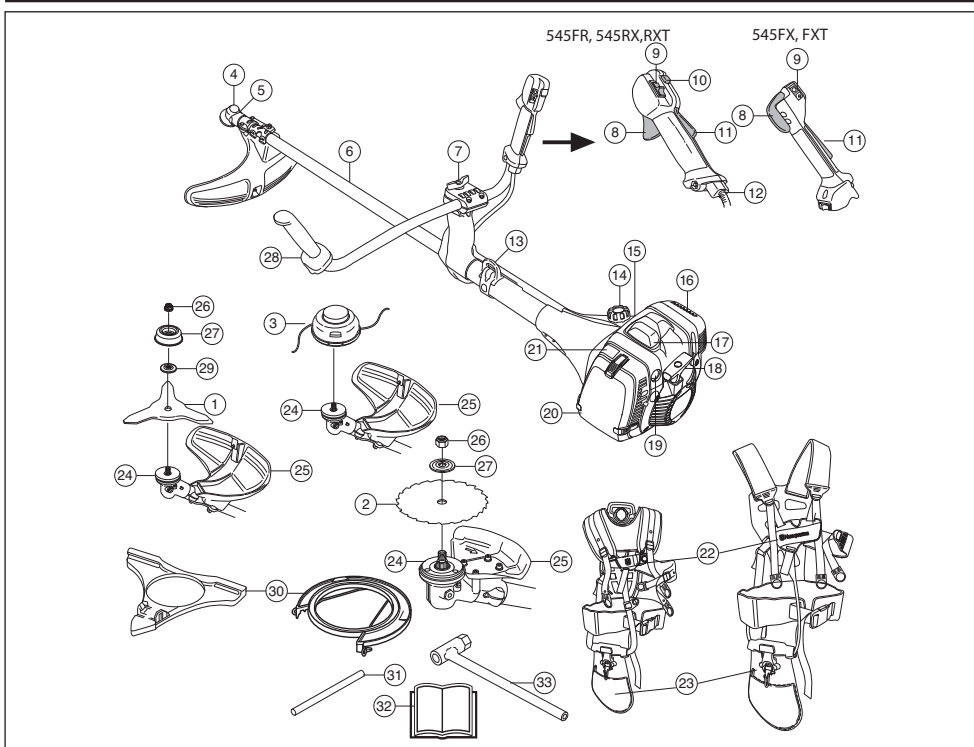

## Co je co na lesním křovinořezu?

- |    |                                       |    |                             |
|----|---------------------------------------|----|-----------------------------|
| 1  | Travní kotouč (545FR, 545RX, 545RXT)  | 18 | Startovací madlo            |
| 2  | Pilový kotouč (545FR, 545RX, 545RXT)  | 19 | Benzinové čerpadlo          |
| 3  | Strunová hlava (545FR, 545RX, 545RXT) | 20 | Kryt vzduchového filtru     |
| 4  | Kolmý ozubený převod                  | 21 | Regláž sytiče               |
| 5  | Plnění mazivem, kolmý ozubený převod  | 22 | Nosný popruh, rychloupínací |
| 6  | Trubka hřídele                        | 23 | Nosný popruh, chránič boku  |
| 7  | Regulátor rukojeti                    | 24 | Hnaný kotouč                |
| 8  | Páčka plynu                           | 25 | Kryt řezného vybavení       |
| 9  | Stop spínač (vypínač zapalování)      | 26 | Pojistná matice             |
| 10 | Tlačítko plynu startu                 | 27 | Opěrná příruba              |
| 11 | Pojistka páčky plynu                  | 28 | Řídící rukojeť              |
| 12 | Seřízení lanka plynu                  | 29 | Opěrný talíř                |
| 13 | Úchytka popruhu                       | 30 | Převodní kryt               |
| 14 | Palivová nádrž                        | 31 | Jistící čep                 |
| 15 | Dekompresní ventil                    | 32 | Návod k použití             |
| 16 | Tlumič výfuku                         | 33 | Trubkový klíč na kotouč     |
| 17 | Rozbuška a zapalovací svíčka          |    |                             |

# OBEČNÁ BEZPEČNOSTNÍ OPATŘENÍ

## Opatření před použitím nových lesních křovinořezů, křovinořezů nebo vyžínačů.

- Pečlivě si prostudujte návod k použití.
- Zkontrolujte, zda řezný mechanismus je správně upevněn a seřízen.



**VÝSTRAHA!** Dlouhodobé vystavování působení hluku může vést k trvalému poškození sluchu. Proto vždy používejte schválenou ochranu sluchu.



**VÝSTRAHA!** Konstrukce zařízení nesmí být za žádných okolností upravována bez svolení výrobce. Vždy používejte originální příslušenství. Nepovolené úpravy a/nebo příslušenství může vést k vážnému nebo smrtelnému zranění obsluhy nebo jiných osob.



**VÝSTRAHA!** Lesní křovinořez, křovinořez a vyžínač použitý nesprávně nebo nepozorně se může stát nebezpečným nástrojem, který může způsobit vážné nebo i smrtelné zranění uživatele nebo někoho jiného. Je nesmírně důležité přečíst si a porozumět obsahu tohoto návodu k používání.

### UPOZORNĚNÍ!

Lesní křovinořezy a vyžínače jsou určeny pouze pro sekání trávy nebo vyžíhání trav a lesních porostů.

Použití může být upraveno národními nebo místními předpisy. Dodržujte příslušné předpisy.

Jediným příslušenstvím, které se smí používat spolu s motorem jako zdroj pohonu, je řezné vybavení, doporučené v kapitole Technické údaje.

Nikdy nepoužívejte stroj, pokud se cítíte unaveni, jste nemocní, po požití alkoholu nebo pokud užíváte léky, které mohou ovlivnit váš zrak, úsudek nebo koordinaci.

Používejte osobní ochranné pomůcky. Viz pokyny v části Osobní ochranné pomůcky.

Nikdy nepoužívejte stroj, jehož konstrukce byla jakkoli pozměněna oproti jeho původním specifikacím.

Nikdy nepoužívejte stroj, který není zcela v pořádku. Dodržujte pokyny pro kontroly, údržbu a servis popsané v této příručce. Některé úkony údržby a opravy mohou provádět pouze vyškolení a kvalifikovaní odborníci. Viz pokyny v části Údržba.

Všechny ochranné kryty a rukojeti musí být před zahájením práce upevněny. Ujistěte se, že koncovka zapalovacího kabelu a zapalovací kabel jsou neporušené, aby se zabránilo nebezpečí úrazu elektrickým proudem.

Uživatel stroje je povinen dohlédnout na to, aby se během práce nevyskytovala v okruhu 15 m žádná osoba nebo zvíře. Pokud na stejném pracovišti pracuje více uživatelů, musí být udržována bezpečnostní vzdálenost nejméně dvakrát výška stromu, ale ne méně než 15 m.

Před použitím stroje proveďte celkovou kontrolu (viz plán údržby).



**VÝSTRAHA!** Manipulace s motorem vede k zneplatnění typového schválení EU tohoto výrobku.



**VÝSTRAHA!** Tento stroj vytváří během provozu elektromagnetické pole. Toto pole může za určitých okolností narušovat funkci aktivních či pasivních implantovaných lékařských přístrojů. Pro snížení rizika vážného či smrtelného poranění doporučujeme osobám s implantovanými lékařskými přístroji poradit se před použitím stroje s lékařem a s výrobcem implantovaného lékařského přístroje.



**VÝSTRAHA!** Spouštění motoru v uzavřeném nebo špatně větraném prostoru může způsobit smrt udušením nebo otravou oxidem uhelnatým.

# OBCENÁ BEZPEČNOSTNÍ OPATŘENÍ

## Osobní ochranné pomůcky

### UPOZORNĚNÍ!

Lesní křovinořez, křovinořez a vyžinač použitý nesprávně nebo nepozorně se může stát nebezpečným nástrojem, který může způsobit vážné nebo i smrtelné zranění uživatele nebo někoho jiného. Je nesmírně důležité přečíst si a porozumět obsahu tohoto návodu k používání.

Při každém použití stroje je nutné používat schválené osobní ochranné pomůcky. Osobní ochranné pomůcky nemohou vyloučit nebezpečí úrazu, ale sníží míru poranění v případě, že dojde k nehodě. Požádejte svého prodejce o pomoc při výběru správného vybavení.



**VÝSTRAHA!** Je nutné dát vždy pozor na výstražné signály nebo volání, používáte-li ochranu sluchu. Sejměte vždy ochranu sluchu ihned po zastavení motoru.

### OCHRANNÁ PŘILBA

Ochrannou přilbu je nutno použít při přežívání kmenů vyšších než 2 metry.



### OCHRANA SLUCHU

Použijte ochranu sluchu s dostatečným tlumícím účinkem.



### OCHRANA OČÍ

Použijte vždy schválenou ochranu očí. Použijete-li vizír je nutno použít i schválené ochranné brýle. Schválené ochranné brýle jsou takové, které odpovídají standardu ANSI Z87.1 pro USA nebo EN 166 pro státy EU.



### RUKAVICE

V případě potřeby použijte rukavice, např. při montáži řezného vybavení.



### PRACOVNÍ OBUV

Používejte boty s ocelovou špičkou a protiskluzovou podrážkou.



### PRACOVNÍ ODĚV

Používejte oděv z pevné látky a vyhněte se příliš volným částem oděvu, které mohou být zachyceny křovinami nebo větvemi. Používejte vždy dlouhé silné kalhoty. Nepoužívejte šperky, krátké kalhoty nebo sandály a nepracujte bosí. Upravte si účes tak, aby vám vlasy nevisely pod ramena.

### LÉKÁRNIČKA PRVNÍ POMOCI

Vždy mějte po ruce soupravu pro poskytování první pomoci.



## Bezpečnostní vybavení stroje

Tato část popisuje bezpečnostní vybavení stroje, jeho účel a způsob, kterým by se měla provádět kontrola a údržba, aby byla zajištěna jeho správná funkce. Pokud chcete zjistit, kde je toto vybavení na stroji umístěno, prostudujte si část Co je co?

Životnost stroje se může zkracovat a riziko úrazů zvyšovat, jestliže se údržba stroje neprovádí správně anebo se opravy neprovádějí odborně. Pokud potřebujete další informace, obraťte se na nejbližší servisní dílnu.

### UPOZORNĚNÍ!

Servis a opravy stroje vyžadují speciální odborné školení. To platí zejména pro bezpečnostní vybavení stroje. V případě, že by stroj nevyhověl při některé z níže uvedených kontrol, je nutno vyhledat servisní opravnu. Každému zákazníkovi, který zakoupí kterýkoli z našich výrobků, zaručujeme dostupnost profesionálních oprav a servisních prací. Pokud prodejce, který vám stroj prodal, neposkytuje servisní práce, požádejte jej o adresu naší nejbližší servisní opravy.



**VÝSTRAHA!** Nikdy nepoužívejte stroj, jehož bezpečnostní vybavení je poškozené! Kontrolu a údržbu bezpečnostního vybavení stroje je nutno provádět podle postupů uvedených v této části textu. V případě, že by stroj nevyhověl při jakékoli z těchto kontrol, je nutno vyhledat autorizované servisní středisko a nechat závadu odstranit.

## Pojistka páčky plynu

Pojistka páčky plynu má za účel zabránit neúmyslnému přidání plynu. Po stisknutí pojistky (A) (např. když uchopíte rukojeť) se uvolní páčka plynu (B). Když rukojeť pustíte, páčka

# OBEČNÁ BEZPEČNOSTNÍ OPATŘENÍ

plynu i pojistka páčky plynu se vrátí do původní polohy. Tento pohyb je zajišťován dvěma nezávislými vratnými pružinami. Toto uspořádání zabezpečí, že se páčka plynu automaticky zajistí v poloze, při které běží motor ve volnoběžných otáčkách.

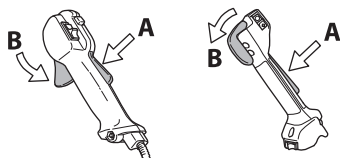

Zkontrolujte, zda při uvolnění pojistky páčky plynu zapadne páčka plynu do polohy, při které je motor ve volnoběžných otáčkách.

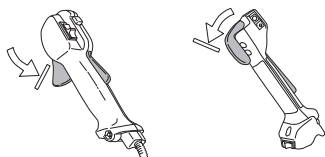

Stiskněte pojistku páčky plynu a zkontrolujte, zda se po uvolnění vrátí do své výchozí polohy.

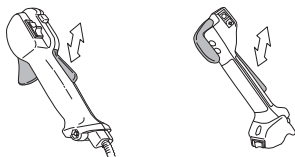

Zkontrolujte, zda se páčka plynu a její pojistka volně pohybují a zda jejich vratné pružiny fungují správně.

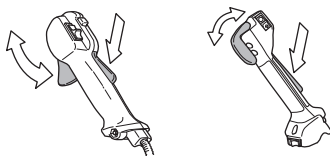

Viz pokyny pod rubrikou Start. Nastartujte stroj a dejte plný plyn. Uvolněte regláž plynu a přesvědčte se o tom, že se řezné vybavení zastavilo a stojí v klidu. Pokud se po převedení regláže plynu do polohy volnoběhu řezné vybavení nadále

otáčí, je nutné prověřit seřízení chodu na volnoběh na karburátoru. Viz pokyny pod rubrikou Technická údržba.

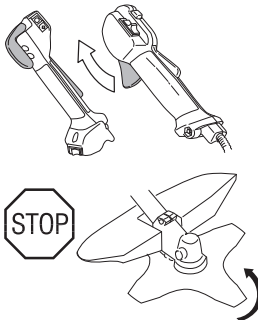

## Stop spínač (vypínač zapalování)

Pomocí vypínače zapalování se vypíná motor.

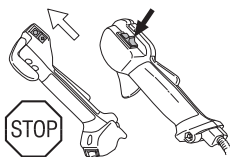

Nastartujte motor a zkontrolujte, zda se motor zastaví při přesunutí vypínače zapalování do vypnuté polohy.

## Kryt řezného vybavení



Účelem tohoto krytu je zamezit odlétávání odhozených předmětů směrem k uživateli. Kryt zabrání také přímému kontaktu uživatele s řezným vybavením.

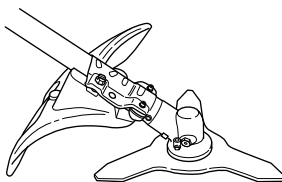

Zkontrolujte, zda kryt není poškozen ani nemá trhlinky. Byl-li kryt vystaven úderu nebo má trhlinky je nutno jej vyměnit.

Používejte vždy pouze doporučený kryt k danému řeznému vybavení. Viz kapitolu Technické údaje.



**VÝSTRAHA!** Za žádných podmínek nepracujte se strojem, pokud není řezné vybavení opatřeno schváleným bezpečnostním krytem. Viz kapitolu Technické údaje. Používání nesprávného nebo vadného krytu může způsobit vážné zranění.

# OBCENÁ BEZPEČNOSTNÍ OPATŘENÍ

## Antivibrační systém



Stroj je vybaven antivibračním systémem, který je konstruován tak, aby minimalizoval vibrace a usnadňoval práci se strojem.

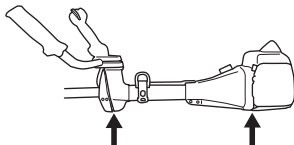

Použití nesprávně navinuté žací struny nebo nesprávného řezného vybavení zvyšuje hladinu vibrací. Viz pokyny v části Řezný mechanismus.

Antivibrační systém stroje snižuje přenos chvění mezi jednotkou motoru/řezným mechanismem a rukojetí stroje.

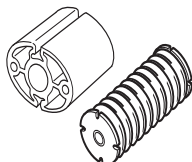

Pravidelně kontrolujte, zda se na blocích antivibračního systému neobjevují trhliny či deformace. Ujistěte se, že jsou tlumiče vibrací nepoškozené a řádně připevněné.



**VÝSTRAHA!** Nadměrné vystavení vibracím může u osob se zhoršenou funkcí krevního oběhu vést k poruchám oběhového nebo nervového systému. V případě, že byste pocítili příznaky obtíží způsobených nadměrným vystavením vibracím, obraťte se na svého lékaře. Mezi tyto příznaky může patřit zcitlivění některých částí těla, ztráta citu v ruce, brnění, píchání, bolest, ztráta síly, změna barvy nebo stavu kůže. Tyto příznaky se normálně objevují na prstech, rukou a zápěstích. Riziko se může zvýšit při nízkých teplotách.

## Rychlorozpojitelná spona

Vpředu je lehce přístupná a rychle rozpojitelná spona, která funguje jako bezpečnostní opatření v případě požáru nebo při jiné situaci, kdy je nutno se rychle stroje a nosného popruhu zprostit. Viz pokyny pod rubrikou Seřizování popruhů u lesního

křovinořezu. Určité typy nosných popruhů jsou vybaveny rychle rozpojitelnou sponou také u závěsného háku.

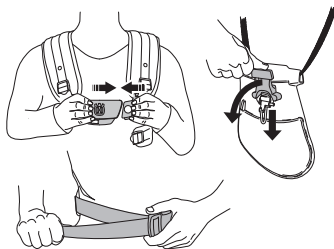

Ujistěte se, že je nosný popruh správně umístěn. Po úpravě popruhu a stroje zkontrolujte zda rychlorozpojitelná spona popruhu funguje.

## Tlumič výfuku



**VÝSTRAHA!** Stroj nepoužívejte v uzavřených prostorách nebo v prostorách bez odpovídajícího větrání. Výfukové plyny obsahují oxid uhelnatý, což je bezbarvý, jedovatý a velmi nebezpečný plyn.

Tlumič výfuku je určen k omezení úrovně hluku na minimum a k usměrnění výfukových plynů směrem od uživatele. Tlumič zvuku s katalyzátorem slouží navíc ještě ke snížení obsahu škodlivin ve výfukových plynech.



V zemích s teplým a suchým podnebím je nebezpečí vzniku požáru zvýšeno. Z toho důvodu opatřujeme některé tlumiče zvuku lapačem jisker v podobě sítky. Zkontrolujte, zdali je tlumič zvuku na vašem stroji vybaven takovou sítkou.

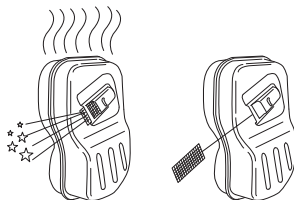

U tlumičů výfuku je velmi důležité, aby se uživatel řídil pokyny pro kontrolu a údržbu stroje. Prostudujte si pokyny v části Kontrola a údržba bezpečnostního vybavení stroje.

# OBEČNÁ BEZPEČNOSTNÍ OPATŘENÍ

Nikdy nepoužívejte stroj, který má poškozený tlumič výfuku.



Pravidelně kontrolujte, zda je tlumič výfuku bezpečně upevněn k zařízení.

Pokud je tlumič výfuku na stroji vybaven lapačem jisker, musí se sítko lapače pravidelně čistit. Ucpané sítko lapače způsobuje přehřátí motoru a může vést k vážnému poškození stroje.

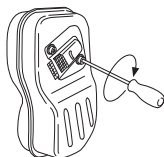

**VÝSTRAHA!** Tlumič zvuku s katalyzátorem je během provozu i po zastavení velmi horký. To platí i při volnoběhu. Při dotyku může dojít k popáleninám pokožky. Dejte pozor na nebezpečí požáru!



**VÝSTRAHA!** Vnitřní prostor tlumiče výfuku obsahuje chemikálie, které mohou způsobit rakovinu. V případě poškození tlumiče výfuku se vyvarujte se kontaktu s těmito částmi.

**UPOZORNĚNÍ!** Výfukové plyny z motoru jsou horké a mohou obsahovat jiskry, které by mohly zažehnout požár. Nikdy nestartujte zařízení uvnitř budovy nebo v blízkosti hořlavých materiálů!

## Pojistná matice



K připevnění určitého typu řezného vybavení je používána pojistná matice.

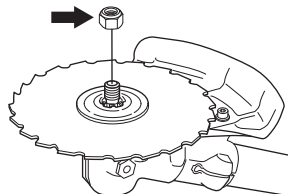

Při montáži utáhněte matici proti směru otáčení řezného vybavení. Při demontáži povolte matici ve směru otáčení řezného vybavení. (POZOR! Matice je levotočivá.) Při povolení a dotahování matice pilového kotouče může dojít k poranění rukou o zuby kotouče. Proto se snažte držet ruku při práci za krytem kotouče. Použijte vždy trubkový klíč s dostatečně dlouhou násadou, abyste toto umožnili. Šipka na obrázku ukazuje, v jakém rozmezí klíč bude pracovat při povolování nebo utahování matice.

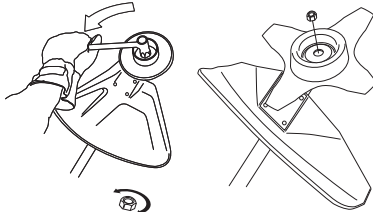

Nylonový uzávěr pojistné matice nesmí být opotřebován natolik, aby jím bylo možné otáčet rukou. Uzávěr musí udržet moment, rovný nejméně 1,5 Nm. Matici je nutno vyměnit po okolo 10 šroubováních.

## Řezný mechanismus

Tato část popisuje způsob volby řezného mechanismu a jeho údržby s těmito cíli:

- Snížit nebezpečí zpětného rázu.
- Dosáhnout maximálního řezného výkonu.

# OBCENÁ BEZPEČNOSTNÍ OPATŘENÍ

- Prodloužit životnost řezného mechanismu.

## UPOZORNĚNÍ!

Používejte výhradně řezné vybavení spolu s krytem námi doporučeným! Viz kapitolu Technické údaje.

Viz pokyny pro řezné vybavení, kde se uvádí správný způsob navijení žací struny a volby správného průměru struny.

Udržujte zuby kotouče dobře a správně nabroušené! Postupujte dle našich doporučení. Viz také návod na obalu kotouče.

Udržujte správné rozvedení zubů! Postupujte podle našich pokynů a používejte doporučenou brusnou šablonu.



**VÝSTRAHA! Než přistoupíte k práci na řezném vybavení, zastavte vždy motor. Vybavení pokračuje v otáčení i po puštění reguláže plynu. Ujistěte se, že se řezné vybavení úplně zastavilo a sejměte kabel ze svíčky zapalování než přistoupíte k práci s vybavením.**



**VÝSTRAHA! Nesprávné řezné vybavení nebo nesprávně nabroušený kotouč zvyšuje nebezpečí odrazu.**

## Řezný mechanismus

Pilový kotouč je určen k použití při řezání dřevin.

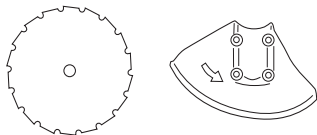

Travní kotouč a vyžínací nůž jsou určeny k sečení hrubších travin.



Štěpkovací nože jsou určeny k prořezávání hrubších travin a keřů.



Strunová hlava je určena k vyžínání trávy.



## Obecná pravidla



Používejte výhradně řezné vybavení spolu s krytem námi doporučeným! Viz kapitolu Technické údaje.



Udržujte zuby kotouče dobře a správně naostřené! Postupujte podle našich pokynů a používejte doporučenou brusnou šablonu. Použití nesprávně nabroušeného nebo vadného kotouče zvyšuje nebezpečí úrazu.

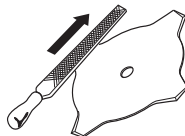

Udržujte řezací kotouč správně natočený! Sledujte naše instrukce a používejte doporučený nástroj k natočení. Nesprávné natočení řezací kotouč zvyšuje riziko úvaznutí kotouče a zpětného odrazu a poškození kotouče.

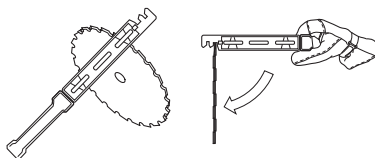

Kontrolujte řezné vybavení co do poškození a vzniku trhlinek. Poškozené řezné vybavení je nutné vždy vyměnit.

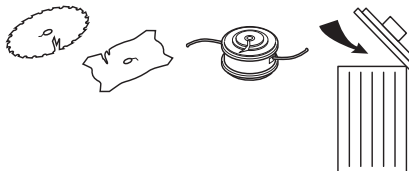

## Broušení vyžínacího nože a travního kotouče



- Pro správné broušení viz pokyny na obalu řezného vybavení. Kotouč a nůž se brousí plochým pilníkem s jednosměrnými rovnoběžnými zářezy.



# OBEČNÁ BEZPEČOSTNÍ OPATŘENÍ

- Bruste všechna ostří stejnoměrně, aby nebyla porušena rovnováha.

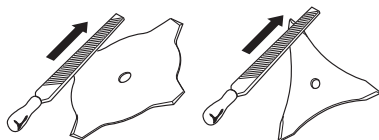

**VÝSTRAHA!** Ohnutý, zkroucený, šikmý, prasklý, zlomený nebo jinak poškozený kotouč vždy vyřaďte. Ohnutý kotouč nezkoušejte nikdy vyrovnat a dále použít. Používejte pouze originální kotouče předepsaného typu.

## Broušení pilového kotouče



- Pro správné broušení viz pokyny na obalu řezného vybavení.

Správně nabroušený kotouč je předpokladem efektivní práce a eliminuje zbytečné opotřebení kotouče a lesního křovinořezu.



- Dohlédněte na to, abyste měli kotouč při broušení pevně zafixován. Užívejte kulatý pilník 5,5 mm s držákem.

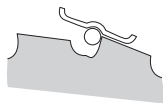

- Úhel broušení je 15°. Zuby se brousí jeden doprava a jeden doleva. Je-li kotouč velmi poškozen o kameny, lze vrchní stranu zubů ve výjimečném případě vyrovnat plochým pilníkem. V tom případě je třeba toto provést

před broušením kulatým pilníkem. Broušení vrchní strany je nutno provést na všech zubech stejně.

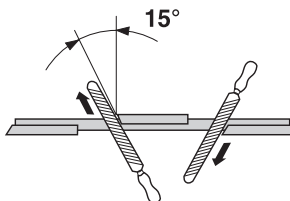

Upravte rozvedení zubů. Toto má být 1 mm.

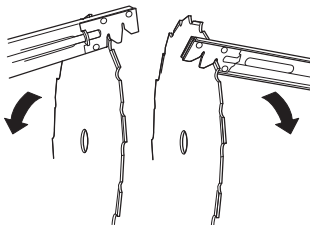

## Strunová hlava

### UPOZORNĚNÍ!

Vždy se ujistěte, že je žací struna navinuta na cívce pevně a stejnoměrně, v opačném případě dochází ke zdraví škodlivým vibracím ve stroji.

- Používejte pouze doporučené strunové hlavy a žací struny. Tyto jsou vyzkoušeny výrobcem tak, aby vyhovovaly určité velikosti motoru. To je mimořádně důležité, používáte-li plnoautomatickou strunovou hlavu. Používejte výhradně doporučené řezné vybavení. Viz kapitulu Technické údaje.



- Všeobecně vyžaduje menší stroj malou strunovou hlavu a naopak. Je to proto, že při odstranění trávy pomocí žací struny musí motor vymrštit strunu radiálně od strunové hlavy a přitom překonávat odpor sekaného travního porostu.
- Délka žací struny je také důležitá. Delší žací struna vyžaduje výkonnější motor než krátká struna stejného průměru.
- Dbejte na to, aby nůž na krytu vyžinače nebyl poškozen. Je určen k seřezávání struny na správnou délku.
- Aby bylo dosaženo vyšší životnosti žací struny, lze ji na pár dnů namočit do vody. To způsobí, že se žací struna ztuhne a déle vydrží.

## Smontování rukojeti a ovládání škrticí klapky



**VAROVÁNÍ!** Některé modely mají páčku plynu namontovanou z továrny.

- Demontujte šroub na zadní straně rukojeti páčky plynu.
- Navlečte páčku plynu na pravý díl řídicí rukojeti (viz obrázek).

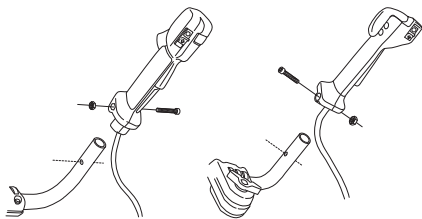

- Vycentrujte otvor v rukojeti pro upevňovací šroub s otvorem v řídicí rukojeti.
- Našroubujte zpět šroub do otvoru na zadní straně rukojeti.
- Provlékněte šroub rukojetí a řídicí rukojetí. Dotáhněte.
- Povolte klíčku u upevnění řídicí rukojeti.
- Umístěte řídicí rukojeť dle obrázku. Namontujte upevňovací detaily a lehce klíčku dotáhněte.

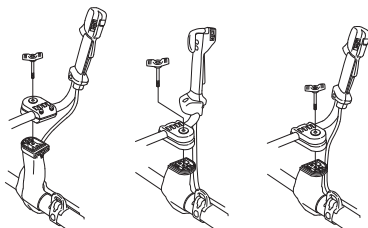

545 RX, 545 RXT    545 FX, 545 FXT    545 FR

- Vezměte na sebe nosný popruh a zavěste stroj na závěsný hák. Potom upravte polohu tak, aby zavěšený stroj byl v pohodlné pracovní poloze.



- Utáhněte klíčku.

## Převrta, řídicí rukojeť



- Řídicí rukojeť lze snadno otáčet podél trubky hřídele k usnadnění přepravy a skadování.
- Povolte klíčku. Otočte řídicí rukojeť ve směru hodinových ručiček tak, aby se páčka plynu dostala proti motoru.
- Potom sklopte řídicí rukojeť kolem trubky hřídele. Klíčku přitáhněte.

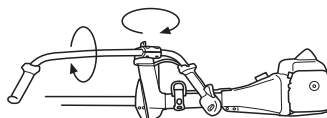

- Připevňte přepravní kryt na řezné vybavení.

## Montáž řezacího vybavení

Vždy používejte schválené ochranné rukavice.



### VÝSTRAHA!

Při montáži řezného vybavení je **krajně důležité**, aby se řízení hnacího kotouče/ opěrné příruby dostalo **správně do centrického otvoru v řezném vybavení**. Nesprávná montáž řezného vybavení může způsobit **vážný a/nebo životu nebezpečný úraz**.

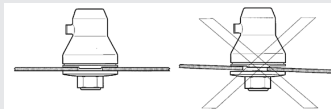

**VÝSTRAHA!** Za žádných podmínek **nepracujte se strojem, pokud není řezné vybavení opatřeno schváleným bezpečnostním krytem**. Viz kapitolu **Technické údaje**. Používání **nesprávného nebo vadného krytu** může způsobit **vážné zranění**.

**UPOZORNĚNÍ!** Aby bylo lze používat pilový nebo travní kotouč musí být stroj vybaven správnou řídicí rukojetí, krytem kotouče a nosným popruhem.

# MONTÁŽ

## Montáž ochranného nástavce



Ochranný nástavec má být vždy přimontován při používání strunové hlavy nebo plastových nožů. Ochranný nástavec má být vždy odstraněn při používání travního kotouče a kombinovaného krytu.

Zasuňte vodičko ochranného nástavce do zářezu v kombinovaném krytu. Poté nechte zapadnout ochranný nástavec do příslušné polohy na krytu pomocí rychloupínačů.

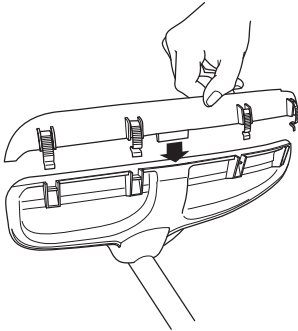

Ochranný nástavec lze snadno odstranit s použitím klíče na zapalovací svíčky, viz obrázek.

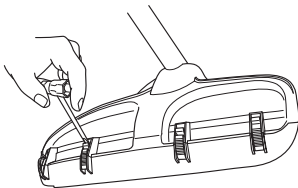

## Montáž krytu kotouče/ kombinovaného krytu, travní kotouč a travní nůž



Zahákněte kryt kotouče/kombinovaný kryt (A) do držáku na trubce hřídele a zajistěte šroubem.

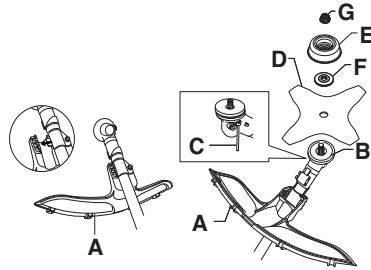

**VAROVÁNÍ!** Zkontrolujte, že je ochranný nástavec odstraněn.

- Používejte doporučený kryt kotouče. Viz část Technické údaje.
- Pootáčejte hřídelem kotouče až jeden z otvorů v hnaném kotouči souhlasí s odpovídajícím otvorem v tělese ozubeného převodu.
- Zasuňte jistící čep (C) do otvoru tak, aby byla osa připojena.
- Vložte kotouč (D), opěrný talíř (E) a opěrnou přírubu (F) na výchozí osu.
- Upevněte matici (G). Matici je třeba dotáhnout utahovacím momentem 35–50 Nm. Použijte klíč ze sady nářadí. Přidržte hřídel klíčem co nejbližší krytu kotouče. Matice se dotahuje pohybem klíče proti směru otáčení (**VAROVÁNÍ!** levotočivý závit).

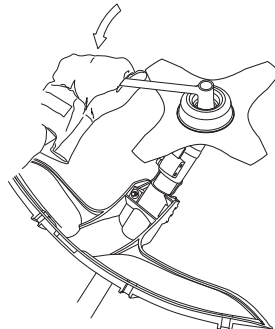

## Montáž krytu kotouče a pilového kotouče



**VAROVÁNÍ!** Používejte vždy pouze doporučený kryt k danému řeznému vybavení. Viz kapitolu Technické údaje.

### 545FX, 545FXT

- Kryt kotouče (A) se připevňuje 4 šrouby (L) dle obrázku.

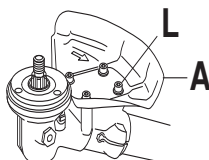

### 545FR, 545RX, 545RXT

- Připevněte držák (R) a opěrku (J) pomocí dvou šroubů (H) k tělesu ozubeného převodu.
- Potom k držáku (N) připevněte pomocí 4 šroubů (L) kryt kotouče (A).

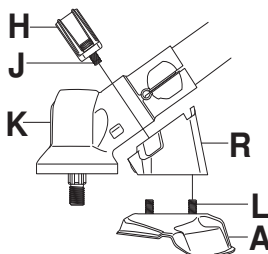

- Namontujte hnaný kotouč (B) na výchozí osu.
- Pootáčejte hřídelem kotouče až jeden z otvorů v hnaném kotouči souhlasí s odpovídajícím otvorem v tělese ozubeného převodu.
- Zasuňte jistící čep (C) do otvoru tak, aby byla osa připojena.
- Umístěte kotouč (D) a opěrnou přírubu (F) na výstupní hřídel.

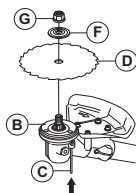

- Upevněte matici (G). Matici je třeba dotáhnout utahovacím momentem 35–50 Nm. Použijte klíč ze sady nářadí. Přidržte hřídel klíčem co nejlépe krytu kotouče.

Matice se dotahuje pohybem klíče proti směru otáčení (VAROVÁNÍ! levotočivý závit).

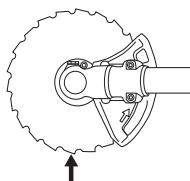

Při povolení a dotahování matice pilového kotouče může dojít k poranění rukou o zuby kotouče. Proto se snažte držet ruku při práci za krytem kotouče. Použijte vždy trubkový klíč s dostatečně dlouhou násadou, abyste toto umožnili. Šipka na obrázku ukazuje, v jakém rozmezí klíč bude pracovat při povolování nebo utahování matice.

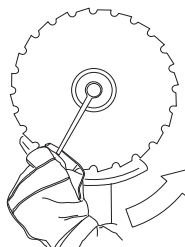

## Montáž ostatních krytů a řezných vybavení



- Namontujte kryt vyžinače/kombinovaný kryt (A) určený pro použití se strunovou hlavou/plastikovými noži. Zavěste kryt vyžinače/kombinovaný kryt (A) na dva háčky držáku desky (M). Ohněte kryt okolo osy a zajistěte pomocí šroubu (L) na druhé straně. Použijte pojistný kolík (C). Umístěte pojistný kolík do drážky na hlavě šroubu a dotáhněte. Viz obrázek.

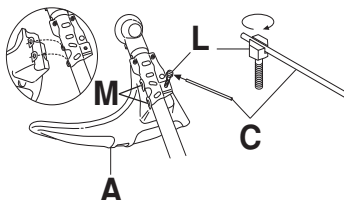

# MONTÁŽ

- Namontujte hnaný kotouč (B) na výchozí osu.

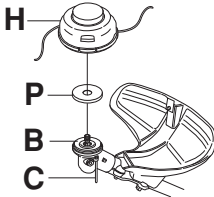

- Vystředte kovový kryt (P) na vedení bříty disku.
- Pootáčejte hřídelem kotouče až jeden z otvorů v hnaném kotouči souhlasí s odpovídajícím otvorem v tělese ozubeného převodu.
- Zasuňte jisticí čep (C) do otvoru tak, aby byla osa připojena.
- Našroubujte strunovou hlavu/plastikové nože (H) proti směru otáčení.
- Demontáž se provádí v obráceném sledu.

## Seřizování popruhu a lesního křovinořezu



**VÝSTRAHA!** Při práci s lesním křovinořezem je nutno jej mít vždy zavěšen v popruhu. Jinak nelze lesní křovinořez bezpečně ovládat, což může vést k úrazu vás nebo jiných osob. Nikdy nepoužívejte popruh s rozbitou rychlorozpojitelnou sponou.

## Balance X



545FR, 545RX

## Bezpečnostní rozpojení

Sklopit červenou pojistnou páčku pro uvolnění stroje od postroje.

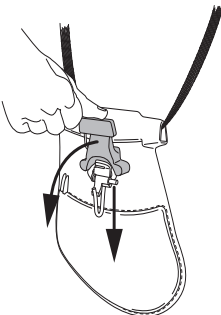

## Seřízení postroje

- 1 Pevně utáhnout popruh kolem beder.

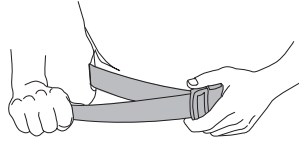

- 2 Utáhnout řemen obepínající hrudník pod levou paží tak, aby lehce přiléhal k tělu.

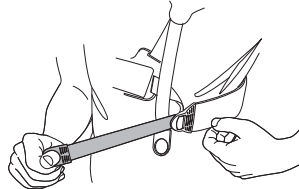

- 3 Seřídít ramenní popruhy tak, aby se zatížení rozdělilo rovnoměrně na obě ramena. Stlačit nosný hák směrem dolů, aby byly zatíženy řemeny postroje.

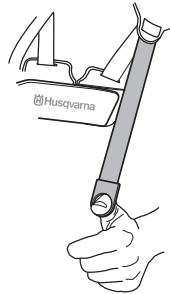

- 4 Seřídíte výšku nosného háku dle pokynů pro standardní postroj. (Čištění lesa)



- 5 Chcete-li nosný hák snížit, např. pro sečení trávy, přemístěte řemen nosného háku (A) na spodní úchytku zádové výztuhy.

# MONTÁŽ

- 6 Aby byla větší částí zatížení přenesena z ramenních popruhů do popruhu v pase, můžete více napnout elastický popruh (B).

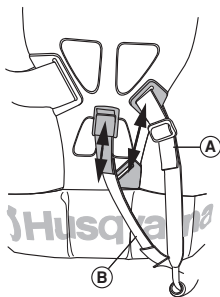

## Balance XT



(545FX, 545FXT, 545RXT)

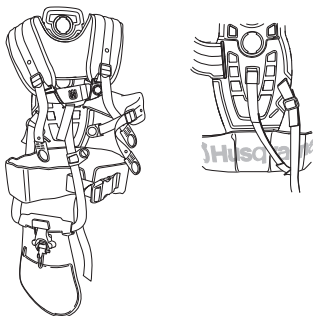

## Bezpečnostní rozpojení

Sklopit červenou pojistnou páčku pro uvolnění stroje od postroje.

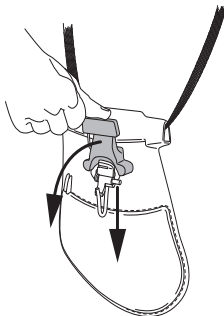

## Seřízení postroje

- 1 Nastavte popruh podle výšky postavy. Přesuňte upevnění ramenního popruhu do odpovídajícího otvoru opěrné desky tak, že stisknete pružinovou pojistku a otočíte upevnění ramenního popruhu.

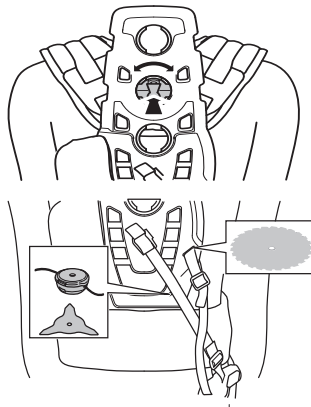

- 2 Pevně utáhnout popruh kolem beder.

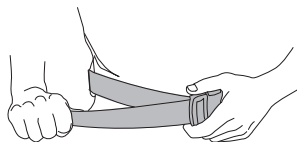

- 3 Kyčelní pás by měl viset přibližně podél kyčelní kosti.  
4 Stiskněte hrudní díl dohromady.

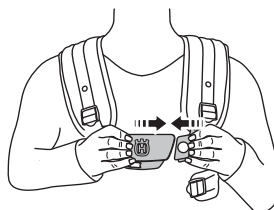

- 5 Připevňte boční pás k hrudnímu dílu.

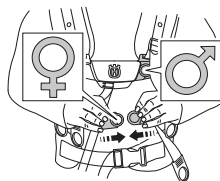

- 6 Pro uvolnění tlaku na hrudní koš je možné spojit boční pás s pásem ke kyčelní podložce (vhodné pro ženy).

# MONTÁŽ

- 7 Seřídít ramenní popruhy tak, aby se zatížení rozdělilo rovnoměrně na obě ramena. Stlačit nosný hák směrem dolů, aby byly zatíženy řemeny postroje.

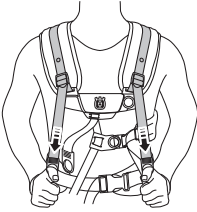

- 8 Nastavte boční pásy tak, aby přiléhaly kolem hrudního koše a hrudní díl byl uprostřed hrudníku.

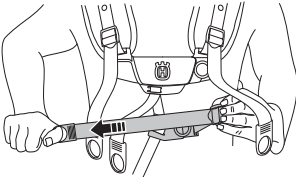

Nastavte výšku závěsného kroužku podle pokynů. (Při mýcení lesa by měl závěs viset přibližně 10 cm pod kyčelní kostí.)

- 9 Chcete-li nosný hák snížit, např. pro sečení trávy, přemístěte řemen nosného háku (A) na spodní úchytku zádové výztuhy. Přední pás připevněný k hrudnímu dílu je rovněž možné nastavit.
- 10 Aby byla větší částí zatížení přenesena z ramenních popruhů do popruhu v pase, můžete více napnout elastický popruh (B).

## Správné vyvážení

### 1 Prořezávání lesa

Stroj se vyvažuje pohybem podpěrného kroužku dopřed nebo dozadu. Na některých typech je podpěrný kroužek pevný, ale v tom případě je vybaven několika otvory na pomocný hák. Stroj je správně vyvážený pokud volně visí v horizontální poloze z opěrného háku. Takto se snižuje riziko zásahu kamenem, pokud je třeba uvolnit rukojeť.

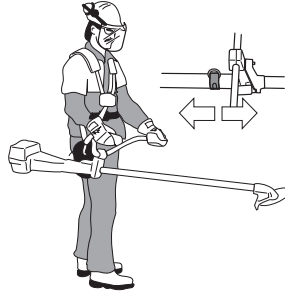

### 2 Prořezávání trávy

Vyvažte kotoč na vhodné úrovni, tj. blízko země.



# MANIPULACE S PALIVEM

## Bezpečnost při manipulaci s palivem

Stroj nikdy nespustíte:

- 1 Pokud jste jej při tankování polili palivem. Je třeba všechno rozlité palivo setřít a nechat palivo se vypařit.
- 2 Jestliže jste potřísnili palivem sebe nebo oděv, převlékněte se. Omyjte ty části těla, které byly v kontaktu s palivem. Použijte mýdlo a vodu.
- 3 Jestliže ze stroje uniká palivo. Pravidelně kontrolujte těsnost uzávěru palivové nádrže a přivodů paliva.

## Přeprava a přechovávání

- Stroj i palivo je třeba přechovávat a přepravovat tak, aby se eventuelně ucházející palivo a benzínové výpary nedostaly do kontaktu s jiskrami nebo otevřeným ohněm, například od elektrických strojů, elektrických motorů, elektrických spínačů/vypínačů, tepelných kotlů apod.
- Palivo je vždy třeba přechovávat a přepravovat v nádobách, určených a schválených výhradně k tomuto účelu.
- Před uložením stroje na delší dobu je nutno vyprázdnit nádržku na palivo. Zjistěte na vaší nejbližší benzínové čerpací stanici, kam lze odevzdat zbylé palivo. Vypusťte obsah nádrže do vhodných nádob a na dobře větraném místě.
- Před odstavením na delší dobu se ujistěte, že je stroj čistý a je zajištěn kompletním servisem.
- Během přepravy a přechovávání stroje musí být řezné vybavení vždy opatřeno přepravním krytem.
- Zajistěte stroj během přepravy.
- Abyste se vyhnuli nezamýšlenému nastartování motoru je nutno vždy odstranit rozbušku při dlouhodobém přechovávání, nemáte-li dohled nad strojem a přech různých servisních prací.
- Před uskladněním nechte stroj vychladnout.



**VÝSTRAHA! Dbejte zvýšené opatrnosti při manipulaci s palivem. Mějte na paměti nebezpečí požáru, exploze nebo vdechování benzínových výparů.**

## Palivo

**VAROVÁNÍ!** Stroj je vybaven dvoudobým motorem a při jeho provozu se musí vždy použít směs benzínu a oleje pro dvoudobé motory. Aby se zaručilo správné složení směsi, je velmi důležité přesně odměřovat množství přidávaného oleje.

Když mícháte malá množství paliva, i malé nepřesnosti mohou výrazně ovlivnit poměr směsi.



**VÝSTRAHA! Palivo a výpary paliva jsou velmi hořlavé a jsou zdraví škodlivé při jejich vdechnutí a kontaktu s pokožkou. Buďte proto opatrní při zacházení s palivem a dbejte na to, aby byla v místě zacházení s palivem dobrá ventilace.**

## Alkylátové palivo Husqvarna



Pro dosažení špičkového výkonu doporučuje společnost Husqvarna používat alkylátové palivo Husqvarna. Palivo obsahuje méně škodlivých látek ve srovnání s běžným palivem a snižuje množství škodlivých výfukových plynů. Palivo při spalování zanechává méně usazenin, díky čemuž zůstává motor čistý a jeho chod optimalizovaný. Alkylátové palivo Husqvarna není dostupné na všech trzích.

Palivo smíchané s etanolem, je možné použít E10 (max. 10% podíl etanolu). Použití směsi s etanolem s vyšším obsahem než u E10 může vytvořit systém se slabým spalováním, což může způsobit poškození motoru.

**VAROVÁNÍ!** Vždy používejte kvalitní směs benzínu a oleje s minimálním oktanovým číslem 90 (RON). Pokud je váš stroj vybaven katalyzátorem (viz kapitola Technické údaje), vždy používejte kvalitní směs bezolovnatého benzínu a oleje. Olivnatý benzin by způsobil zničení katalyzátoru.

- Nejnižší doporučené oktanové číslo je 90 (RON). Pokud použijete do motoru benzin s oktanovým číslem menším než 90, může dojít k tzv. klepání motoru. Výsledkem je vysoká teplota motoru, která může být příčinou jeho vážného poškození.
- Při dlouhodobé práci v režimu vysokých otáček se doporučuje používat benzin s vyšším oktanovým číslem.

## Olej pro dvoudobé motory

- Abyste dosáhli co nejlepších výsledků a výkonu, použijte olej pro dvoudobé motory HUSQVARNA, který je vyráběn speciálně pro naše vzduchem chlazené dvoudobé motory. Poměr směsi 1:50 (2 %).
- Pokud není k dispozici olej pro dvoudobé motory HUSQVARNA, je možno použít jiný kvalitní olej, který je určen pro vzduchem chlazené dvoudobé motory. Při výběru oleje se obraťte na svého prodejce.
- Nikdy nepoužívejte olej určený pro vodu chlazené přívěsné lodní dvoudobé motory, někdy označovaný jako olej pro lodní motory, tzv. outboardoil.
- Nikdy nepoužívejte olej určený pro čtyřdobé motory.
- Olej nízké kvality nebo příliš bohatá směs oleje a paliva může ohrázit funkčnost katalyzátoru a zkrátit jeho životnost.
- Poměr směsi



# MANIPULACE S PALIVEM

1:50 (2%) s olejem pro dvoudobé motory HUSQVARNA.

Benzín, litrů	Olej pro dvoudobé motory, litrů
	2% (1:50)
5	0,10
10	0,20
15	0,30
20	0,40

## Míchání směsi

- Vždy míchejte benzín a olej v čisté nádobě určené na pohonné hmoty.
- Míchání začněte vždy nalitím poloviny dávky benzínu. Potom přidejte celou dávku oleje. Směs paliva dobře promíchejte (protřepejte). Přidejte zbývající polovinu dávky benzínu.
- Směs paliva před nalitím do palivové nádrže zařízení důkladně promíchejte (protřepejte).

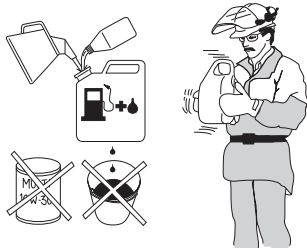

- Nemíchejte větší dávku paliva než na jeden měsíc dopředu.
- Pokud po delší dobu stroj nepoužíváte, vyprázdněte a vyčistěte palivovou nádrž.



**VÝSTRAHA!** Tlumič katalyzátoru se bzhem používání a po nzm rychle zahřeje. A to i při volnobzhu. Při práci v blízkosti hořlavých materiálů či výparů hrozí nebezpečí vzniku požáru.

## Plnění paliva



**VÝSTRAHA!** Při této činnosti hrozí nebezpečí požáru, které můžete snížit, když budete dodržovat následující opatření:

Palivo míchejte a nalévejte venku, mimo dosah jisker a plamenů.

V blízkosti nádrží s palivem nekuřte a neumísťujte horké předměty.

Před doplněním paliva vždy vypněte motor.

Před doplněním paliva motor vypněte a nechte jej po několika minutách zchladnout.

Před doplněním paliva otvírejte uzavěr nádrže pomalu, aby se mohl zvolna uvolnit přetlak. Po doplnění paliva pečlivě uzavřete uzavěr palivové nádrže. Doplněte palivo v dobře větraném prostoru. Nikdy nedoplněte palivo v místnosti.

Nikdy nespouštějte motor stroje v prostoru doplnění a zdroje paliva.

- Použijte nádoby na palivo s plnicím hrdlem s ochrannou proti přeplnění.
- Pokud jste je při tankování polili palivem. Je třeba všechno rozlité palivo setřít a nechat palivo se vypařit.
- Očistěte víčko nádržky na palivo a jeho okolí. Nečistoty v nádrže na palivo zavínají provozní poruchy.
- Dbejte na to, aby palivo bylo důkladně promíseno tím, že nádobu s benzinem před tankováním protřepejte.

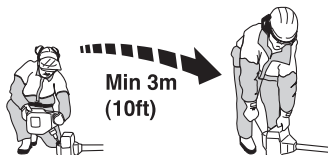

# STARTOVÁNÍ A VYPÍNÁNÍ

## Kontrola před startem



- Zkontrolujte, zda u základny zubů nebo v okolí středového otvoru kotouče nevznikly žádné trhlinky. Nejčastější příčinou vzniku trhlínek bývají ostré úhly, vytvořené při broušení, nebo používání kotouče s tupými zuby. Pokud objevíte trhliny, kotouč vyřaďte.

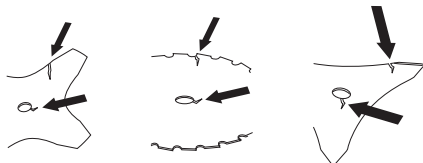

- Zkontrolujte opěrnou přírubu, zda není popraskána v důsledku únavy materiálu nebo přílišného utažení. Pokud objevíte trhlinky, opěrnou přírubu vyřaďte.

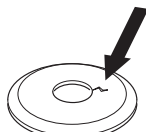

- Dbejte na to, aby pojistná matice neztratila svou funkci. Jištění matice je pomocí jisticího momentu o nejméně 1,5 Nm. Dotahovací moment matice je 35–50 Nm.



- Zkontrolujte, zda kryt kotouče není poškozen nebo nemá trhlinky. Kryt kotouče vyměňte, byl-li vystaven úderu nebo má trhlinky.
- Zkontrolujte strunovou hlavu a kryt vyžinače, zda nejsou poškozeny nebo nemají trhlinky. Vyměňte strunovou hlavu nebo kryt vyžinače, byly-li vystaveny úderu nebo mají-li trhlinky.

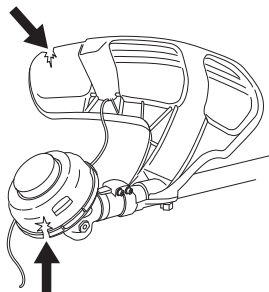

- Nikdy nepracujte se strojem bez bezpečnostního krytu nebo je-li tento kryt poškozen.
- Všechny poklopy musí být před spuštěním stroje správně namontovány a bez závad.

## Startování a vypínání



**VÝSTRAHA!** Před spuštěním stroje musí být namontován kryt spojky s trubkou hřídele, jinak je nebezpečí uvolnění spojky a tím i úrazu.

Nikdy nespustíte motor stroje v prostoru doplňování a zdroje paliva. Umístěte stroj na pevný podklad. Přesvědčte se, že se řezné vybavení nedostane do styku s cizími předměty.

Dbejte, aby se v pracovním prostoru nenacházely nepovolané osoby, mohlo by dojít k vážnému úrazu. Bezpečnostní vzdálenost je 15 m.

### Studený motor

**Sytič:** Nastavte páčku (A) sytiče do zapnuté polohy.

**Benzínové čerpadlo:** Zmáčněte několikrát gumovou membránu benzínového čerpadla (B) až dojde k naplňování prostoru pod membránou palivem. Membrána nemusí být plná.

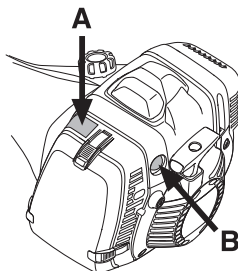

### Teplý motor

Startujte stejně jako v případě chladného motoru, pouze bez nastavení regláže sytiče do polohy syčení.

**Startovací plyn:** (545FX, 545FXT)

Polohu plynu startu obdržíte nastavením regláže sytiče do polohy syčení a potom zpátky do výchozí polohy.

**Startovací plyn:** (545FR, 545RX, 545RXT)

Polohu plynu startu obdržíte tím, že nejprve stisknete záračku regláže plynu a páčku regláže plynu, a potom stisknete tlačítko plynu startu (A). Potom pusťte záračku regláže plynu a páčku regláže plynu a potom tlačítko plynu startu. Funkce plynu startu je nyní aktivována. K uvedení motoru zpět do polohy

# STARTOVÁNÍ A VYPÍNÁNÍ

volnoběhu stiskněte zarážku regláže plynu a páčku regláže plynu.

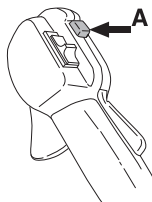

## Dekompresní ventil

Pokud je stroj vybaven dekompresním ventilem (A): Stisknutím ventilu snížíte tlak ve válci, což usnadní startování. Při startování stroje byste měli vždy používat dekompresní ventil. Po nastartování stroje se ventil automaticky vrátí do své původní polohy.

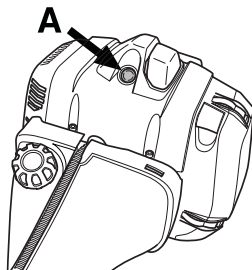

## Startování



**VÝSTRAHA!** Při startování motoru s regláží sytiče v poloze syčení nebo v poloze plynu startu se začne řezné vybavení ihned otáčet.

Přitiskněte celý stroj k zemi levou rukou (POZOR! Ne nohou!). Uchopte pravou rukou startovací rukojeť a zvolna vytáhnete startovací lanko až pocítíte odpor (v této chvíli došlo k zaskočení západek ve startovacím mechanismu) a potom rychle a silně za lanko zatahujte. **Nikdy nemotejte startovací lanko kolem ruky.**

Jakmile motor začíná naskakovat, je třeba ihned vrátit regláž sytiče do výchozí polohy a pokračovat ve spouštění až motor naskočí. Po nastartování motoru dejte plný plyn, přičemž se automaticky vypojí plyn startu.

**VAROVÁNÍ!** Nevytahujte celou délku lanka startéru, nepouštějte startovací madlo a nenechávejte plně vytážené lanko samovolně navíjet. To by mohlo stroj poškodit.



## Vypínání

**545FR, 545RX, 545RXT**

Zastavte motor vypnutím zapalování.

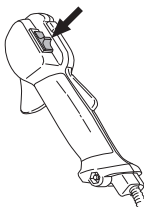

**545FX, 545FXT**

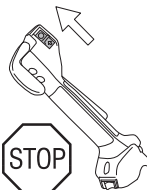

## Vyhřívání rukojeti

**(545FXT)**

Modely vybavené vyhřívávacími rukojeťmi mají na rukojeti plynu vypínač vyhřívání. V pravé i levé rukojeti jsou umístěny vyhřívací cívký, které při zapnutí vyhřívání automaticky udržují teplotu zhruba 70°.

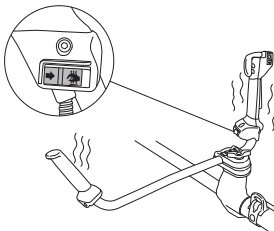

# PRACOVNÍ POSTUP

## Obecné pracovní pokyny

### UPOZORNĚNÍ!

V tomto oddíle jsou uvedena zásadní pravidla bezpečnosti práce při práci s lesním křovinořezem a vyžínáčem.

Dostanete-li se do situace, kdy pocítíte jakoukoliv pochybnost co do práce s vybavením, požádejte o radu odborníka. Spojte se s vaším prodejcem nebo servisem.

Nepoužívejte vybavení, necítíte-li se dostatečně kvalifikováni.

Před použitím stroje je nutné, abyste pochopili rozdíl mezi prořezáváním lesa, prořezáváním trávy a vyžínáním trávy.

## Základní bezpečnostní pravidla



- 1 Sledujte své okolí:
  - Abyste zabezpečili, že žádní lidé, zvířata ani nic jiného nemůže ovlivnit vaši kontrolu nad strojem.
  - Zajištění, že se ani osoby ani zvířata nemohou dostat do kontaktu s řezným vybavením nebo s předměty řezným vybavením odmrštěnými.
  - **VAROVÁNÍ!** Nikdy nepracujte se strojem, nemáte-li možnost přivolat pomoc v případě nehody.
- 2 Zkontrolujte pracovní prostor. Odstraňte veškeré volné předměty, jako jsou kameny, střepy, hřebíky, ocelové dráty, šňůry apod., které by mohly být odmrštěny nebo zachyceny řezným zařízením.
- 3 Nepoužívejte motorový foukač za špatného počasí, jako například v husté mlze, prudkém dešti, silném větru, silném mrazu apod. Práce za chladného počasí je únavná a často s sebou nese zvýšené nebezpečí, jako například kluzkou půdu, nepředvídatelný směr pádu poraženého stromu apod.
- 4 Ujistěte se, že se můžete volně pohybovat a bezpečně stát. Zkontrolujte, zda ve vašem bezprostředním okolí nejsou nějaké překážky (kořeny, kameny, větve, jámy, příkopy apod.), pro případ, že by bylo nutné se rychle přesunout. Zvláštní pozornost věnujte práci ve svazitém terénu.



- 5 Počínajte si obzvláště opatrně při řezání napnutých kmenů. Napnutý kmen může nečekaně odpružit a navrátit

se do své přirozené polohy, jak před tak i po řezání. Nesprávná poloha vás nebo řezu může vést k tomu, že strom udeří vás nebo stroj a vy ztratíte kontrolu. Obě okolnosti mohou způsobit vážnou nehodu.

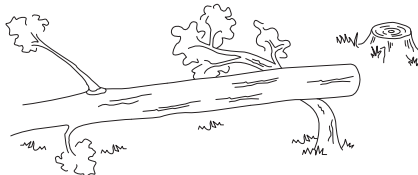

- 6 Držte dobře rovnováhu a stůjte pevně. Nenatahujte se příliš daleko. Neustále pevně stůjte a držte rovnováhu.
- 7 Vždy držte stroj oběma rukama. Stroj držte po své pravé straně. Všechny části těla udržujte mimo dosah horkých povrchů. Všechny části těla udržujte mimo dosah rotujícího vyžínacího nástavce.



- 8 Při práci s lesním křovinořezem je nutno jej mít vždy zavěšen v popruhu. Jinak nelze lesní křovinořez bezpečně ovládat, což může vést k úrazu vás nebo jiných osob. Nikdy nepoužívejte popruh s rozbitou rychlorozpojitelnou sponou.
- 9 Řezné zařízení udržujte pod úrovní pasu.
- 10 Před přenášením zastavte motor. Před přenášením na delší vzdálenost nebo přepravou namontujte přepravní kryt.
- 11 Nikdy neodkládejte stroj, který je v chodu, aniž byste jej měli pod plnou kontrolou.



**VÝSTRAHA!** Ani uživatel stroje ani jiná osoba se nesmí pokoušet odstranit pořezaný materiál během rotace motoru nebo řezacího vybavení, protože toto může způsobit vážný úraz.

Než odstraníte materiál, který se namotal kolen osy kotouče, zastavte motor a řezací vybavení, jinak je nebezpečí úrazu. Kolmý ozubený převod může být během provozu i chvíli po jeho skončení horký. Při doteku je nebezpečí úrazu popálením.

# PRACOVNÍ POSTUP



**VÝSTRAHA!** Varování před odmrštěnými předměty. Použijte vždy schválenou ochranu očí. Nikdy se nenahýbejte nad kryt řezacího vybavení. Kameny, nečistota atd. mohou být odmrštěny do očí a mohou způsobit oslepnutí nebo vážné zranění.

Držte nepovolané osoby mimo pracovní plochu. Děti, zvířata, diváci a pomocníci se musí nacházet mimo bezpečnostní zónu 15 m od stroje. Jakmile se někdo blíží okamžitě stroj vypněte. Nikdy neotáčejte strojem aniž byste nejprve zkontrolovali směrem vzad, že se nikdo nenachází v bezpečnostní zóně.



**VÝSTRAHA!** Někdy dojde k uváznutí větví nebo trávy mezi krytem a řezným vybavením. Při čištění vždy vypněte motor.

## Způsoby práce



**VÝSTRAHA!** U strojů vybavených pilovými listy nebo noži na trávu může dojít k jejich prudkému vymrštění do strany, pokud přijdou do styku s pevným předmětem. Tomu se říká boční ráz nože. Boční ráz nože může být natolik silný, že může odhodit stroj a/nebo obsluhu jakýmkoli směrem a příp. způsobit ztrátu kontroly nad strojem. K bočnímu rázu může dojít bez varování, pokud se stroj zadrhne, zastaví nebo zasekne. Pravděpodobnější výskyt bočního rázu je v oblastech, kde je řezáný nebo sekaný materiál těžko viditelný.

Vyhýbejte se řezání v oblasti mezi 12. a 3. hodinou na kotouči. Z důvodu rychlosti otáčení kotouče může dojít k odrazu vpravo v této oblasti kotouče při jeho nasazení na silnější kmeny.

- Před prořezáváním zkontrolujte prořezávaný úsek, jeho povrch, sklon, je-li kamenitý, jarmkovitý apod.
- Potom začněte práci na nejsnazším úseku, což dá dobré zahájení prořezávání.
- Postupujte systematicky vpřed a vzad napříč úseku a berte pracovní záběr o šířce cca 4–5 m. Tím využijete

celého rozsahu stroje v obou směrech a uživatel pracuje na lehké a různorodé pracovní ploše.

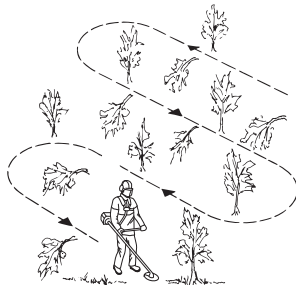

- Délka pracovní trasy by měla být cca 75 m. Při postupu práci přesouvajte také zásobu paliva.
- Na svazích se pohybujte směrem po vrstevnici. Je mnohem snazší se pohybovat napříč sklonu než neustále stoupat a klesat.
- Pracovní trasy musí být sestaveny tak, abyste se mohli vyhnout příkopům a jiným překážkám v terénu. Berte také v úvahu aktuální směr a sílu větru, aby seříznuté kmeny padaly na již prořezanou plochu.



## Prořezávání lesa pilovým kotoučem



- Při nasazení kotouče na silnější kmeny roste nebezpečí odrazu. Proto se vyhýbejte užívání části kotouče, odpovídající úseku mezi 12. a 3. hodinou.

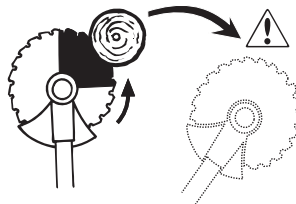

- Aby strom padl vlevo, jeho spodní část je nutné přemístit vpravo. Nakloňte kotouč a energickým pohybem jej přemístěte šikmo vpravo dolů. Současně přitiskněte ke

# PRACOVNÍ POSTUP

kmenu kryt kotouče. Užívejte úsek kotouče mezi 3. a 5. hodinou. Před nasazením kotouče dejte plný plyn.

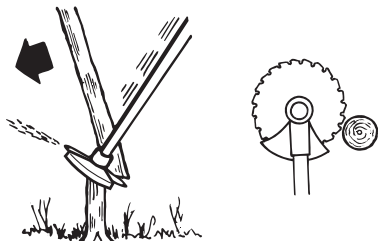

- Aby strom padl doprava, je nutno jeho spodní část přemístit doleva. Nakloňte kotouč a energicky jím pohybujte vpravo nahoru. Nasaďte mezi 3. a 5. hodinou tak, aby směr otáčení kotouče vedl spodní část stromu doleva.

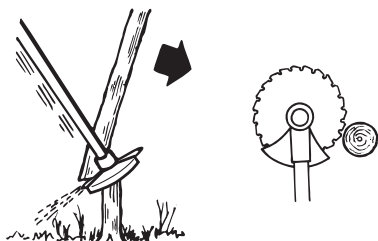

- Aby strom padl vpřed, je nutné jeho spodní část přemístit vzad. Ved'te kotouč vzad rychlým a energickým pohybem.

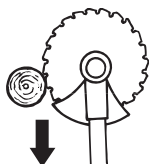

- Silnější kmeny je třeba řezat ze dvou stran. Nejprve určete směr pádu stromu. Potom použijte pilu ze strany pádu. Potom kmen dorežte z druhé strany. Podle tloušťky kmene a tvrdosti dřeva je třeba použít vhodný nátisk. Slabší

kmeny vyžadují tvrdší podávání, zatímco silnější kmeny vyžadují lehké podávání.

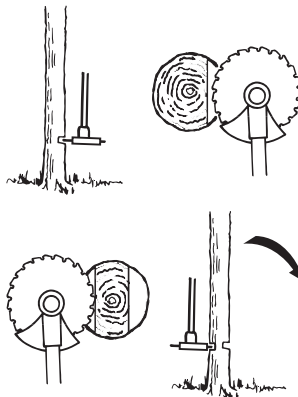

- Pokud kmeny stojí velmi hustě, přizpůsobte rychlost postupu.
- Pokud dojde k sevření ostří v řezu, netrhejte nikdy strojem ve snaze jej uvolnit. Můžete zničit kotouč, kolmý ozubený převod, trubku hřídele nebo řídicí rukojeť. Uvolněte rukojeť, uchopte oběma rukama trubku hřídele a zvolna stroj vytáhněte.

## Prořezávání křovin pilovým kotoučem



- Tenké kmeny a roští se srazí. Pracujte kývavým způsobem ze strany na stranu.
- Pokuste se seřezat více kmínků jedním pohybem.
- U kytic listnatých stromů začínejte prořezáváním vnějšího obvodu seskupení. Seřezte kmeny ve větší výšce, aby nedošlo k sevření stroje. Poté jejich výšku upravte. Snažte se proniknout kotoučem do středu seskupení a řežte směrem ven. Pokud je přístup přesto těžký, seřezněte vyšší pařezy a nechte kmeny spadnout. Tím snížíte nebezpečí uváznutí pily.

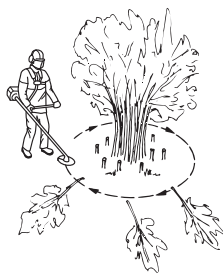

# PRACOVNÍ POSTUP

## Prosekávání trávy travním kotoučem.



- Travní kotouče a vyžínací nože nelze použít na dřevnaté křímky.
- Na všechny typy vysoké nebo hrubé trávy používejte travní kotouč.
- Koste travu kývavým pohybem ze strany na stranu, kdy pohyb zprava doleva je vysekávací a pohyb zleva doprava zpětný. Nechte kotouč pracovat svou levou stranou (úsekem mezi 8 a 12 hodinou).

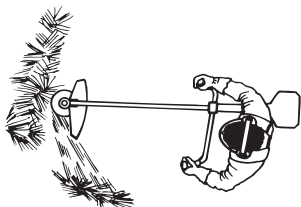

- Nakloníte-li při vyžínání kotouč o něco doleva pokládá se tráva do řádků, což usnadňuje její sbírání, např. shrabání.
- Snažte se pracovat rytmicky. Stůjte pevně, s rozkročenýma nohama. Postupujte vpřed po zakončení zpětného pohybu a opět se pevně postavte.
- Opěrný talíř nechte dolehnout zlehka k zemi. Ten chrání travní kotouč před dotykem s půdou.
- Snižte nebezpečí namotání materiálu kolem kotouče dodržováním těchto pokynů:  
1 Pracujte vždy na plný plyn.  
2 Vyhybajte se právě posekanému materiálu při zpětném pohybu.
- Před zahájením odklizení posekaného materiálu vždy vypněte motor, odpojte nosné popruhy a položte stroj na zem.

## Vyžínání trávy strunovou hlavou



### Vyžínání

- Držte strunovou hlavu těsně nad úroveň terénu a pod úhlem. Vlastní práci provádí konec žací struny. Nechte žací strunu pracovat vlastní rychlostí. Netlačte žací strunu do materiálu, který chcete odstranit.



- Struna je schopna lehce seřezávat trávu i plevel u zdí, plotů, stromů a záhonů, avšak může také poškodit citlivou kůru stromů a keřů a také sloupky plotů.
- Snižte nebezpečí poškození vegetace zkrácením žací struny na 10–12 cm a snížením počtu otáček motoru.

## Oškrabování

- Technika oškrabování odstraní veškerou nežádoucí vegetaci. Držte strunovou hlavu těsně nad zemí, lehké nakloněnou. Nechte konec žací struny narážet na zem kolem stromů, sloupů, soch apod. **POZOR!** Tato technika zvyšuje opotřebování žací struny.



- Struna se opotřebovává rychleji a častěji je nucena se vysouvat při práci proti kamenům, cihlám, betonu, kolem kovových plotů apod., ve srovnání s prací mezi stromy a dřevěnými zahradními ploty.
- Při vyžínání a oškrabování nepoužíjte chod na plný plyn (80%), držte plyn o něco nižší, aby se prodloužila životnost žací struny a snížilo se opotřebení strunové hlavy.

## Sekání trávy

- Vyžinač je ideální k sekání na takových místech, která jsou nesnadno přístupná při použití normální sekačky. Během sekání držte žací strunu rovnoběžně s povrchem terénu, Netlačte strunovou hlavu k zemi, toto poškozuje jak trávník, tak i nářadí.

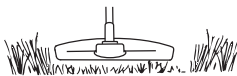

- Vyhněte se trvalému doteku strunové hlavy se zemí během normálního sekání. Stálý kontakt může vést k poškození a rychlému opotřebení strunové hlavy.

## Zametání

- Ventilací účinek otáčející se žací struny může být využit k rychlému a snadnému čištění. Udržujte strunu rovnoběžně nad zametávaným úsekem a pohybujte celým strojem sem a tam.

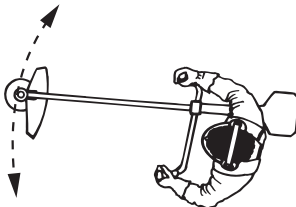

- Při sekání a smetání použijte plný plyn, abyste dosáhli dobrého výsledku.

## Karburátor

Vždy používejte schválené ochranné rukavice.

Váš produkt Husqvarna byl navržen a vyroben v souladu s požadavky na snížení škodlivých emisí.

## Nastavení volnoběžných otáček

Před zahájením seřizovacích prací dbejte na to, aby byl vzduchový filtr čistý a opatřen krytem.

Seřizujte nastavení otáček volnoběhu v případě potřeby šroubem volnoběhu T. Otáčejte nejprve šroubem T ve směru hodinových ručiček až se řezné vybavení začne otáčet. Otáčejte poté šroubem proti směru hodinových ručiček až se řezné vybavení zastaví. Otáčky volnoběhu jsou správně nastaveny, běží-li motor pravidelně v každé pozici. Je nutno také mít v úli k tomu počtu otáček, při kterém se řezné vybavení začíná otáčet.

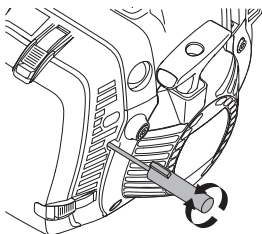

**Doporučený počet otáček při volnoběhu je:** Viz část Technické údaje.



**VÝSTRAHA!** Pokud nelze nastavit počet otáček volnoběhu tak, aby řezné vybavení zůstalo v klidu, je nutné se obrátit k prodeji / servisu. Nepoužívejte stroj, dokud není správně seřízen nebo opraven.

## Nastavení otáček při startovacím plynu (545FR, 545RX, 545RXT)

Správného počtu otáček při startovacím plynu je možno dosáhnout pomocí nastavovacího šroubu na zadní straně plynové rukojeti, vedle vedení kabelu. Tímto šroubem (5 mm s vnitřním šestihranem) lze počet otáček zvýšit nebo snížit.

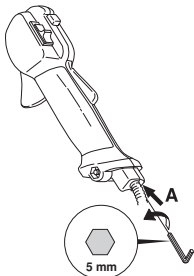

## Postupujte následujícím způsobem:

- 1 Ponechte stroj běžet na volnoběhu.
- 2 Stiskněte držák škrťací klapky dle pokynů ve sloupci Spouštění a zastavování.
- 3 Jestliže je počet otáček při startování nízký (pod 4000 ot./min.), otáčejte nastavovacím šroubem A ve směru hodinových ručiček, až se řezné vybavení začne pohybovat. Poté se šroub A otočí ještě o půl otáčky ve směru hodinových ručiček.
- 4 Jestliže jsou otáčky při spouštění vysoké (nad 6500 ot./min.), otáčejte nastavovacím šroubem A proti směru hodinových ručiček, dokud se řezací nástavec nezastaví. Poté se nastavovací šroub A otočí ještě o půl otáčky po směru hodinových ručiček.

## Tlumič výfuku



**VAROVÁNÍ!** Některé tlumiče zvuku jsou vybaveny katalyzátorem. Informaci o vybavení stroje naleznete v kapitole Technické údaje.

Tlumič výfuku je určen ke snížení úrovně hluku a k usměrnění výfukových plynů směrem od uživatele. Výfukové plyny jsou horké a mohou obsahovat jiskry, které by mohly způsobit požár, pokud by byly nasměrovány proti suchému a hořlavému materiálu.

Některé tlumiče výfuku jsou vybaveny speciálním sítkovým lapačem jisker. Pokud vaše zařízení je opatřeno takovým typem tlumiče výfuku, měli byste jeho sítko čistit alespoň jednou za týden. Toto sítko vyčistíte nejlépe ocelovým kartáčem.

U tlumiče zvuku bez katalyzátoru je zapotřebí sítko čistit a eventuálně vyměnit jednou týdně. U tlumiče zvuku s katalyzátorem je zapotřebí sítko kontrolovat a eventuálně čistit jednou měsíčně. **Poškozenou sítku je nutno vyměnit.**

Často znečištěná sítko indikuje sníženou funkčnost katalyzátoru. Požádejte vašeho prodejce o provedení kontroly funkce katalyzátoru. Znečištěná sítko způsobuje přehřívání motoru a tím poškození válce a pístu.





# ÚDRŽBA

**VAROVÁNÍ!** Nikdy nepracujte se strojem s poškozeným tlumičem zvuku.



**VÝSTRAHA!** Tlumič zvuku s katalyzátorem je během provozu i po zastavení velmi horký. To platí i při volnoběhu. Při dotyku může dojít k popáleninám pokožky. Dejte pozor na nebezpečí požáru!

## Chladicí systém



Pro udržení správné provozní teploty musí být stroj vybaven chladicím systémem.

Chladicí systém se skládá z následujících součástí:

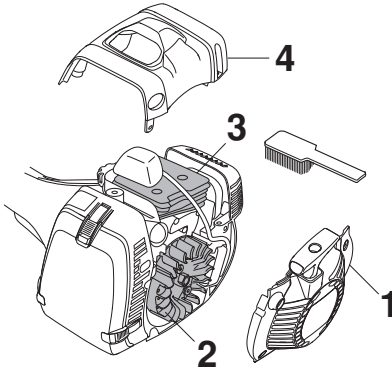

- 1 Sání vzduchu v krytu startéru,
- 2 Lopatky ventilátoru,
- 3 Chladicí žebra na válci,
- 4 Kryt válce (usměrňuje průběh chladného vzduchu podél válce).

Chladicí systém je zapotřebí čistit kartáčem jednou za týden, v případě náročných podmínek ještě častěji. Znečištěný nebo ucpaný chladicí systém má za následek přehřívání zařízení, což vede k poškození válce a pístu.

## Vzduchový filtr

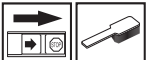

Vzduchový filtr je nutno pravidelně čistit od prachu a nečistot, jedině tak je možno odstranit:

- Poruchy karburátoru.
- Problémy při startování.
- Snížení výkonu motoru.
- Zbytečné opotřebení součástí motoru,
- Nadměrnou spotřebu paliva.

Čistěte vzduchový filtr po každých 25 hodinách provozu nebo častěji, pracujete-li v silně prašném prostředí.

## Kontrola vzduchového filtru (545FR, 545RX, 545RXT) (papírový filtr)

- Nastavte páčku sytiče do zapnuté polohy.
- Odmontujte kryt vzduchového filtru a filtr vyjměte.

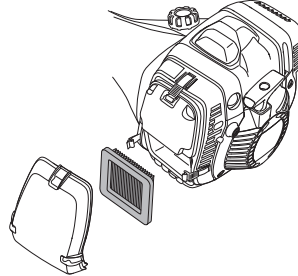

- Zkontrolujte a vyčistěte kryt filtru.
- Zkontrolujte filtr a pokud je znečištěný nebo poškozený, vyměňte jej. Používejte pouze originální filtry Husqvarna.

**UPOZORNĚNÍ!** Filtr nikdy neohýbejte ani neskládejte, mohlo by dojít k jeho poškození. Rovněž poškozený filtr je nutno vždy vyměnit.

## Kontrola vzduchového filtru (545FX, 545FXT) (nylonový filtr)

- Nastavte páčku sytiče do zapnuté polohy.
- Odmontujte kryt vzduchového filtru a filtr vyjměte.

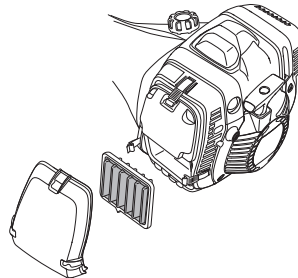

- Zkontrolujte a vyčistěte kryt filtru.
- Zkontrolujte, zda není filtr znečištěný, a v případě poškození jej vyměňte. Vyčistěte filtr teplou mýdlovou vodou. Používejte pouze originální filtry Husqvarna.

**UPOZORNĚNÍ!** Rovněž poškozený filtr je nutno vždy vyměnit.

## Kolmý ozubený převod



Kolmý ozubený převod je výrobcem naplněn vhodným množstvím maziva. Přesto před použitím stroje zkontrolujte, zda je převod naplněn do 3/4 mazivem. Použijte speciální mazivo HUSQVARNA.

Toto mazivo zpravidla není nutné měnit s výjimkou případu, kdy bude celý převod podroben opravě.

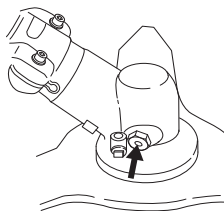

## Hnací osu



V případě plného provozu je třeba hnací osu vždy po třech měsících promazat. S veškerými dotazy, které se týkají mazání hnací osy, se obraťte na prodejce.

## Zapalovací svíčka



Na stav zapalovací svíčky má nepříznivý vliv:

- Nesprávné seřízení karburátoru.
- Nesprávná palivová směs (příliš mnoho nebo špatný olej).
- Znečištěný vzduchový filtr.

Tyto faktory přispívají k tvorbě usazenin na elektrodách zapalovací svíčky, které mohou následně vést k provozním problémům a obtížím při startování.

Pokud se snižuje výkon zařízení, je obtížné jej nastartovat či dochází k problémům při volnoběžných otáčkách, vždy, než přikročíte k dalším opatřením, nejprve zkontrolujte stav zapalovací svíčky. Jestliže je zapalovací svíčka znečištěná, vyčistěte ji a zkontrolujte, zda je vzdálenost elektrod zapalovací svíčky 0,5 mm. Zapalovací svíčka by se měla vyměňovat po jednom měsíci provozu nebo i častěji, pokud je to nutné.

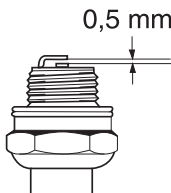

**VAROVÁNÍ!** Vždy používejte doporučený typ zapalovacích svíček! Použití jiného typu zapalovacích svíček by mohlo poškodit píst či válec. Dbejte na to, aby svíčka měla tzv. radiové odrušení.

## Používání v zimě

Při používání stroje v chladu a sněhu může dojít k poruchám provozu, způsobeným následujícími:

- Příliš nízké teploty motoru,
- Tvorba námrazy na vzduchovém filtru a karburátoru.

Proto je často zapotřebí zvláštních opatření:

- Částečně zakryte sání vzduchu na startéru, abyste zvýšili provozní teplotu motoru.
- Předehřejte vzduch nasávaný do karburátoru pomocí tepla z tlumiče výfuku.

## Teplota 5°C nebo chladněji

- Připojte potrubí chladicího vzduchu dle šipky směřující na sněhovou vločku.

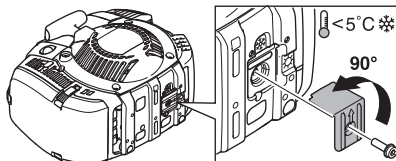

- Horký vzduch se poté dostává z výfuku do karburátoru.
- V chladném počasí se sněhem dávejte na startér kryt.

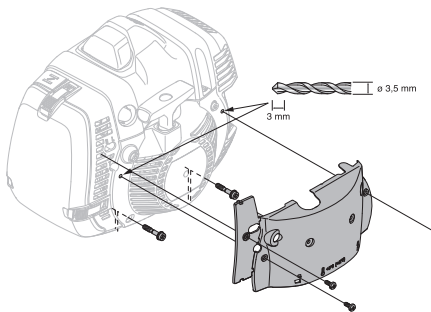

**UPOZORNĚNÍ!** Při teplotách nad 5 °C MUSÍ být stroj uveden do standardního stavu. Jinak hrozí přehřátí, které může způsobit vážné poškození motoru.

## Mazání lanka

(545FXT)

Lanko je předem promazané a není třeba jej mazat znovu, pokud to nevyžaduje údržba.

- Sundejte ochranný kryt.
- Odšroubujte kryt válce a dejte pozor, aby nebyly pryžové návleky na lankách příliš napnuté.

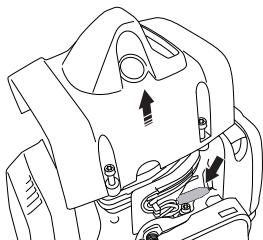

- Odšroubujte záslepku na maznici.
- Použijte nemrznoucí sprej s 2mm tryskou. Aplikujte v krátkých dávkách.



- Nasadte kryty.

**UPOZORNĚNÍ!** Jakoukoli další údržbu, která není popsána v této příručce, musí provádět pracovník servisní opravy (prodejce).

# ÚDRŽBA

## Náprava závad

Chyba spouštění		
Kontrola	Možná příčina	Akce
Tlačítko Stop	Poloha zastavení	Přepněte vypínač zapalování do polohy startu.
Zatuhlý startér	Zatuhlé západky	Upravte nebo vyměňte západky. Očistěte prostor okolo západek. Obráťte se na autorizovaný servis.
Palivová nádrž	Nesprávný typ paliva	Vypusťte a použijte správné palivo.
Karburátor	Nastavení volnoběžných otáček	Seřídte volnoběžné otáčky pomocí šroubu T.
Zapalování (bez jiskry)	Znečištěná či vlhká zapalovací svíčka	Ujistěte se, že je zapalovací svíčka suchá a čistá.
	Nesprávná vzdálenost elektrod zapalovací svíčky.	Vyčistěte zapalovací svíčku. Zkontrolujte správnou vzdálenost elektrod. Zkontrolujte, zda je zapalovací svíčka vybavena krytem. Správnou vzdálenost elektrod najdete v části s technickými údaji.
Zapalovací svíčka	Zapalovací svíčka je uvolněná.	Znovu upevněte zapalovací svíčku
Palivový filtr	Zanesený palivový filtr	Výměna palivového filtru

Motor se nastartuje, ale nezůstane v chodu.		
Kontrola	Možná příčina	Možný postup
Palivová nádrž	Nesprávný typ paliva	Vypusťte a použijte správné palivo.
Palivový filtr	Zanesený palivový filtr	Výměna palivového filtru
Karburátor	Motor při volnoběhu neběží správně.	Seřídte volnoběžné otáčky pomocí šroubu T.
Vzduchový filtr	Zanesený vzduchový filtr	Vyčistěte vzduchový filtr.

Další informace získáte u svého prodejce.

# ÚDRŽBA

## Schema technické údržby

Níže je uveden seznam těch úkolů údržby, které je nutno provést na stroji. Většina bodů je popsána v kapitole Údržba. Uživatel smí provádět pouze takové údržbářské a servisní úkoly, které jsou popsány v tomto návodu k použití. Rozsáhlejší zásahy je nutno nechat provést autorizované servisní dílně.

Údržba	Denní údržba	Týdenní údržba	Měsíční údržba
Očistěte stroj zvenku.	X		
Zkontrolujte, zda nejsou poškozené nosné popruhy.	X		
Zkontrolujte, že zarážka regláže plynu a regláž plynu fungují bezpečně.	X		
Zkontrolujte, zda páka i řídítka nejsou poškozené a zda jsou správně zajištěné.	X		
Proveďte činnost vypínače.	X		
Zkontrolujte, zda se řezné vybavení neotáčí při chodu motoru na volnoběh.	X		
Vyčistěte vzduchový filtr. V případě potřeby ho vyměňte.	X		
Zkontrolujte, zda kryt není poškozen ani nemá trhlinky. Byl-li kryt vystaven úderu nebo má trhlinky je nutno jej vyměnit.	X		
Zkontrolujte, zda je kotouč správně vycentrován, nabroušen a bez trhlinek. Nevycentrováný kotouč může vyvolat vibrace, které mohou stroj poškodit.	X		
Zkontrolujte, zda strunová hlava není poškozena ani nemá trhlinky. V případě potřeby je nutno strunovou hlavu vyměnit.	X		
Zkontrolujte, že je matice řezacího vybavení správně utažena.	X		
Zkontrolujte, zda je pojistný šroub dotažen, když používáte nosný kryt s ložisky.	X		
Dbejte na to, aby byl přepravní kryt kotouče bez závad a aby jej bylo lze správně připevnit.	X		
Přesvědčte se, zda jsou matice a šrouby utažené.	X		
Zkontrolujte, zda neuniká palivo z motoru, nádrže nebo palivových hadiček.	X		

## ÚDRŽBA

Zkontrolujte startér a jeho lanko.		X	
Zkontrolujte, zda nejsou poškozeny antivibrační bloky.		X	
Očistěte svíčku zapalování zevně. Odmontujte ji a zkontrolujte vzdálenost elektród. Upravte vzdálenost na 0,5 mm nebo vyměňte svíčku. Dbejte na to, aby svíčka měla tzv. rádiové odrušení.		X	
Očistěte chladicí systém stroje.		X	
Očistěte nebo vyměňte sítku lapače jisker na tlumiči zvuku (platí pouze pro tlumiče bez katalyzátoru).		X	
Vyčistěte zevně karburátor a jeho okolí.		X	
Zkontrolujte, zda je kolmý ozubený převod naplněn do 3/4 mazivem. V případě potřeby doplňte speciálním mazivem.		X	
Zkontrolujte, zda není bezpečnostní západka na postroji poškozená a zda funguje.			X
Zkontrolujte, že není palivový filtr znečištěn nebo palivová hadička popraskaná nebo zda nejsou jiné defekty. V případě nutnosti vyměňte.			X
Překontrolujte všechny elektrické kabely a konektory.			X
Zkontrolujte spojku, pružiny spojky a buben spojky s ohledem na opotřebování. V případě nutnosti vyměňte v autorizované servisní dílně.			X
Vyměňte svíčku zapalování. Dbejte na to, aby svíčka měla tzv. rádiové odrušení.			X
Zkontrolujte a případně očistěte sítku lapače jisker na tlumiči zvuku (platí pouze pro tlumiče zvuku s katalyzátorem).			X
Promažte hnací osu touto speciální vazelínou.	Mazání provádějte každé tři měsíce.		
Vyměňte součásti tlumení vibrací po každé sezóně, nejpozději však jednou za rok.			

# TECHNICKÉ ÚDAJE

## Technické údaje

	545FR	545RX	545RXT
<b>Motor</b>			
Obsah válce, cm <sup>3</sup>	45,7	45,7	45,7
Vrtání válce, mm	42	42	42
Zdvih, mm	33	33	33
Otáčky chodu naprázdno, ot./min	2700	2700	2700
Obrátky výchozího hřídele, ot./min	8800	8800	8800
Maximální výkon motoru dle ISO 8893, kW/ ot./min.	2,1/9000	2,1/9000	2,1/9000
Tlumič zaběhnutý s katalyzátorem	Ne	Ne	Ne
<b>Systém zapalování</b>			
Zapalovací svíčka	NGK CMR6H	NGK CMR6H	NGK CMR6H
Vzdálenost elektrod, mm	0,5	0,5	0,5
<b>Palivový a mazací systém</b>			
Objem palivové nádrže, l/cm <sup>3</sup>	0,9	0,9	0,9
<b>Hmotnost</b>			
Hmotnost, bez paliva, bez řezného vybavení a krytu, kg	8,7	8,9	8,7
<b>Emise hluku</b>			
(viz poznámka 1)			
Hladina akustického výkonu, změřená dB(A)	115	115	115
Hladina akustického výkonu, zaručená L <sub>WA</sub> dB(A)	117	117	117
<b>Hladiny hluku</b>			
(viz poznámka 2)			
Poměrná hladina tlaku zvuku u ucha uživatele, měřena dle EN ISO 11806 a ISO 22868, dB(A):			
Vybaven strunovou hlavou (originální)	100	100	100
Vybaven travním kotoučem (originální)	100	100	100
Vybaven pilovým kotoučem (originální)	100	-	-
<b>Hladiny vibrací</b>			
(viz poznámka 3)			
Ekvivalentní hladiny vibrací (a <sub>hw,eq</sub> ) v rukojetích, měřené podle norem EN ISO 11806 a ISO 22867, v m/s <sup>2</sup>			
Vybaven strunovou hlavou (originální), levá/pravá	3,6/3,8	3,2/2,9	3,2/2,9
Vybaven travním kotoučem (originální), levý/pravý	3,3/3,0	2,9/2,4	2,9/2,4
Vybaven pilovým kotoučem (originální), levý/pravý	3,8/3,2	-	-

Poznámka 1: Emise hluku do okolí naměřená jako efekt zvuku (L<sub>WA</sub>) dle direktivy ES 2000/14/ES. Uváděná hladina akustického výkonu pro stroj byla měřena s originálním řezacím vybavením, které generuje nejvyšší hladinu. Rozdíl mezi garantovaným a měřeným akustickým výkonem je v tom, že garantovaný akustický výkon rovněž zahrnuje rozptyl výsledků měření a rozdíly mezi různými stroji téhož modelu podle Směrnice 2000/14/EC.

Poznámka 2: Uváděná data pro ekvivalentní hladinu akustického tlaku pro stroj mají typickou statistickou odchylku (standardní odchylku) 1 dB(A).

Poznámka 3: Uváděná data pro ekvivalentní hladinu vibrací mají typickou statistickou odchylku (standardní odchylku) 1 m/s<sup>2</sup>.

# TECHNICKÉ ÚDAJE

	545FX	545FXT
<b>Motor</b>		
Obsah válce, cm <sup>3</sup>	45,7	45,7
Vrtání válce, mm	42	42
Zdvih, mm	33	33
Otáčky chodu naprázdno, ot./min	2700	2700
Doporučené maximální rychlé otáčky bez zatížení, ot./min	12400	12400
Obrátky výchozího hřídele, ot./min	9600	9600
Maximální výkon motoru dle ISO 8893, kW/ ot./min.	2,2/9000	2,2/9000
Tlumič zaběhnutý s katalyzátorem	Ne	Ne
<b>Systém zapalování</b>		
Zapalovací svíčka	NGK CMR6H	NGK CMR6H
Vzdálenost elektrod, mm	0,5	0,5
<b>Palivový a mazací systém</b>		
Objem palivové nádrže, litr	0,9	0,9
<b>Hmotnost</b>		
Hmotnost, bez paliva, bez řezného vybavení a krytu, kg	8,2	8,4
<b>Emise hluku</b>		
(viz poznámka 1)		
Hladina akustického výkonu, změřená dB(A)	113	113
Hladina akustického výkonu, zaručená L <sub>WA</sub> dB(A)	114	114
<b>Hladiny hluku</b>		
(viz poznámka 2)		
Poměrná hladina tlaku zvuku u ucha uživatele, měřená dle EN ISO 11806 a ISO 22868, dB(A):		
Vybaven strunovou hlavou (originální)	-	-
Vybaven travním kotoučem (originální)	-	-
Vybaven pilovým kotoučem (originální)	99	99
<b>Hladiny vibrací</b>		
(viz poznámka 3)		
Ekvivalentní hladiny vibrací (a <sub>hV,eq</sub> ) v rukojetích, měřené podle norem EN ISO 11806 a ISO 22867, v m/s <sup>2</sup>		
Vybaven strunovou hlavou (originální), levá/pravá	-	-
Vybaven travním kotoučem (originální), levý/pravý	-	-
Vybaven pilovým kotoučem (originální), levý/pravý	2,0/3,2	2,0/3,2

Poznámka 1: Emise hluku do okolí naměřená jako efekt zvuku (L<sub>WA</sub>) dle direktivy ES 2000/14/ES. Uváděná hladina akustického výkonu pro stroj byla měřena s originálním řezacím vybavením, které generuje nejvyšší hladinu. Rozdíl mezi garantovaným a měřeným akustickým výkonem je v tom, že garantovaný akustický výkon rovněž zahrnuje rozptyl výsledků měření a rozdíly mezi různými stroji téhož modelu podle Směrnice 2000/14/EC.

Poznámka 2: Uváděná data pro ekvivalentní hladinu akustického tlaku pro stroj mají typickou statistickou odchylku (standardní odchylku) 1 dB(A).

Poznámka 3: Uváděná data pro ekvivalentní hladinu vibrací mají typickou statistickou odchylku (standardní odchylku) 1 m/s<sup>2</sup>.



## TECHNICKÉ ÚDAJE

<b>545RX, 545RXT</b>		
<b>Schválené příslušenství</b>	<b>Typ</b>	<b>Kryt řezného vybavení, art.č.</b>
Středový otvor v kotoučích/nožích Ø 25,4 mm	Závit hřídele pro kotouč M12	
Travní kotouč/travní nůž	Multi 255-3 (Ø 255 3 zuby)	537 28 85-01 / 544 46 43-01
	Multi 275-4 (Ø 275 4 zuby)	537 28 85-01 / 544 46 43-01
	Multi 300-3 (Ø 300 3 zuby)	537 28 85-01 / 544 46 43-01
Pilový kotouč	Maxi XS 200-22 (Ø 200 22 zuby)	537 31 09-01
	Scarlet 200-22 (Ø 200 22 zuby)	537 31 09-01
Plastikové nože	Tricut Ø 300 mm (jednotlivé kotouče mají číslo dílu 531 01 77-15)	537 28 85-01 / 544 46 43-01
Strunová hlava	Trimmy S II (struna o Ø 2,4 - 3,3 mm)	503 95 43-01 / 544 46 43-01
	Auto 55 (struna o Ø 2,7 - 3,3 mm)	503 95 43-01 / 544 46 43-01
	T45x (struna o Ø 2,7 - 3,3 mm)	503 95 43-01 / 544 46 43-01
Opěrný talíř	Pevný	

<b>545FX, 545FXT</b>		
<b>Schválené příslušenství</b>	<b>Typ</b>	<b>Kryt řezného vybavení, art.č.</b>
Středový otvor v kotoučích/nožích Ø 25,4 mm	Závit hřídele pro kotouč M12	
Travní kotouč/travní nůž	Multi 255-3 (Ø 255 3 zuby)	537 29 74-01 / 544 46 43-01
	Multi 275-4 (Ø 275 4 zuby)	537 29 74-01 / 544 46 43-01
	Multi 300-3 (Ø 300 3 zuby)	537 29 74-01 / 544 46 43-01
Pilový kotouč	Maxi XS 200-22 (Ø 200 22 zuby)	574 53 26-01
	Scarlet 200-22 (Ø 200 22 zuby)	574 53 26-01
	Scarlet 225-24 (Ø 225 24 zuby)	574 50 67-02
Plastikové nože	Tricut Ø 300 mm (jednotlivé kotouče mají číslo dílu 531 01 77-15)	537 29 74-01 / 544 46 43-01
Strunová hlava	Trimmy S II (struna o Ø 2,4 - 3,3 mm)	537 29 73-01 / 544 46 43-01
	Auto 55 (struna o Ø 2,7 - 3,3 mm)	537 29 73-01 / 544 46 43-01
	T45x (struna o Ø 2,7 - 3,3 mm)	537 29 73-01 / 544 46 43-01
Opěrný talíř	Pevný	

# TECHNICKÉ ÚDAJE

545FR		
Schválené příslušenství	Typ	Kryt řezného vybavení, art.č.
Sřídový otvor v kotoučích/nožích Ø 25,4 mm	Závit hřídele pro kotouč M12	
Travní kotouč/travní nůž	Multi 255-3 (Ø 255 3 zuby)	537 28 85-01 / 544 46 43-01
	Multi 275-4 (Ø 275 4 zuby)	537 28 85-01 / 544 46 43-01
	Multi 300-3 (Ø 300 3 zuby)	537 28 85-01 / 544 46 43-01
Pilový kotouč	Maxi XS 200-22 (Ø 200 22 zuby)	537 31 09-01
	Scarlet 200-22 (Ø 200 22 zuby)	537 31 09-01
Plastikové nože	Tricut Ø 300 mm (jednotlivé kotouče mají číslo dílu 531 01 77-15)	537 28 85-01 / 544 46 43-01
Strunová hlava	Trimmy S II (struna o Ø 2,4 - 3,3 mm)	503 95 43-01 / 544 46 43-01
	Auto 55 (struna o Ø 2,7 - 3,3 mm)	503 95 43-01 / 544 46 43-01
	T45x (struna o Ø 2,7 - 3,3 mm)	503 95 43-01 / 544 46 43-01
Opěrný talíř	Pevný	
Sekací kotouč		544 02 65-02

## ES Prohlášení o shodě

**Husqvarna AB**, SE-561 82 Huskvarna, Švédsko, tel. +46-36-146500, závazně prohlašuje, že lesní křovinořezy **Husqvarna model 545FR, 545FX/FXT, 545RX a 545RXT** počínaje sériovými čísly roku 2016 a dále (rok výroby je zřetelně vyznačen na typovém štítku a je následován sériovým číslem stroje), splňují předpisy SMĚRNICE RADY:

- ze 17. května 2006 „týkající se strojních zařízení“ **2006/42/EC**.
- ze dne 26. února 2014 "týkající se elektromagnetické kompatibility" **2014/30/EU**.
- ze dne 8. května 2000 "týkající se emise hluku do okolí" **2000/14/ES**. Posouzení shody dle Přílohy V. Pro informaci ohledně emisí hluku viz kapitolu Technické údaje.
- ze dne 8. června 2011 „o omezení používání některých nebezpečných látek v elektrických a elektronických zařízeních“ **2011/65/EU**.

Byly uplatněny následující standardní normy:

**EN ISO 12100:2010, EN ISO 11806:2011, EN ISO 14982:2009, CISPR 12:2007+A:2009, EN 50581:2012**

SMP Svensk Maskinprovning AB, Box 7035, SE-750 07 Uppsala, Švédsko, provedl nepovinné schválení typu firmě Husqvarna AB. Číslo certifikátů:

**SEC/11/2294** - 545FR, **SEC/11/2293** - 545RX, RXT, **SEC/11/2292** - 545FX, 545FXT.

Institut SMP Svensk Maskinprovning AB rovněž ověřil shodu s dodatkem V směrnice Evropského parlamentu a Rady 2000/14/ES. Číslo certifikátů jsou:

**01/164/073** - 545FR, **01/164/073** - 545RX, RXT, **01/164/072** - 545FX, 545FXT.

Husqvarna, dne 30.března 2016



Per Gustafsson, ředitel vývoje (Autorizovaný zástupce společnosti Husqvarna AB a odpovědný za technickou dokumentaci.)

# Tri Cut

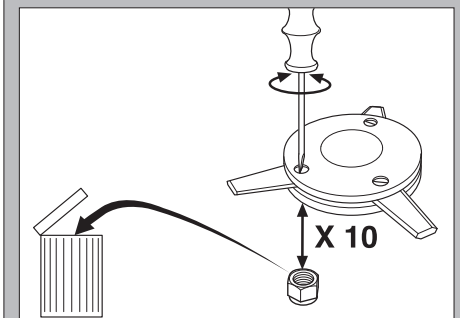
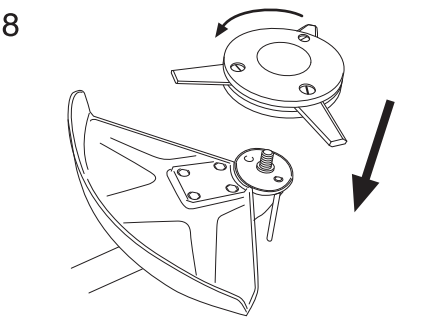
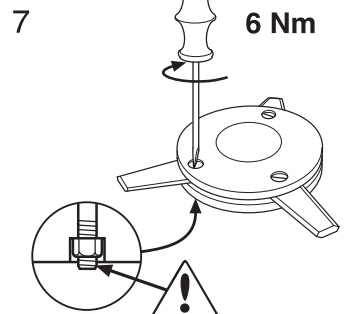
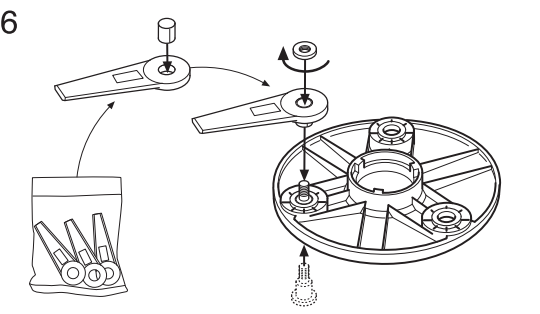
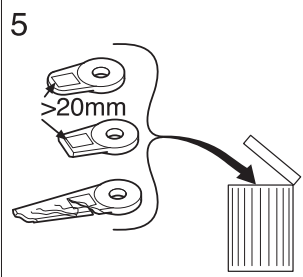
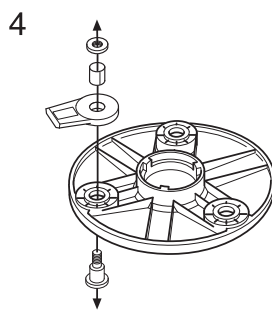
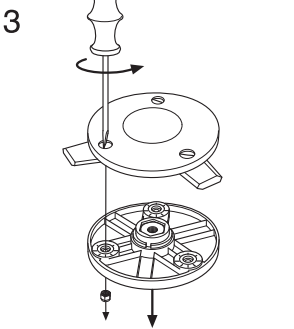
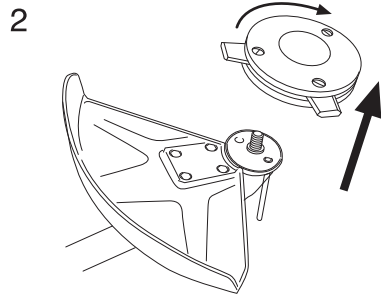
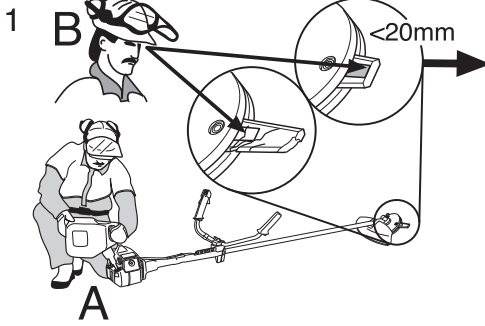

# Trimmy SII



1

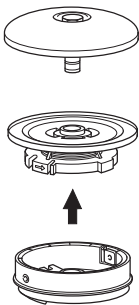
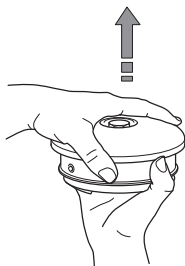

2

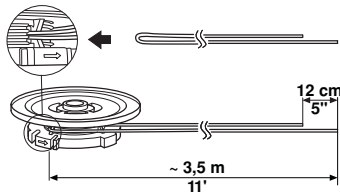
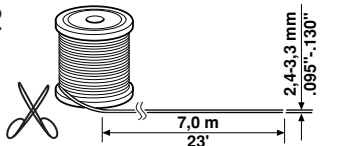

3

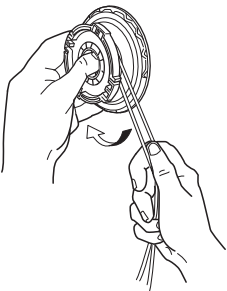

4

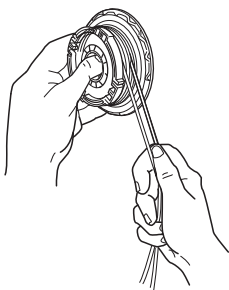

5

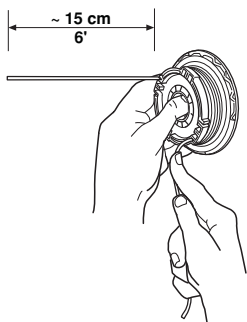

6

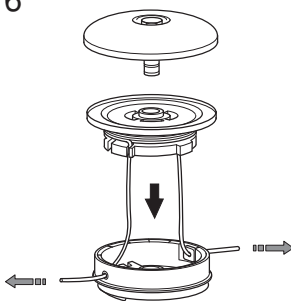

7

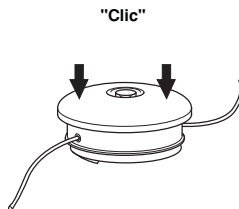

8

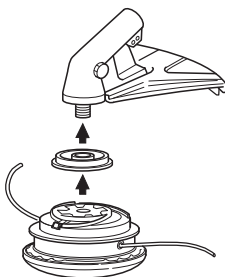

9

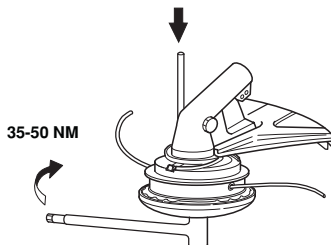

# Trimmy SII

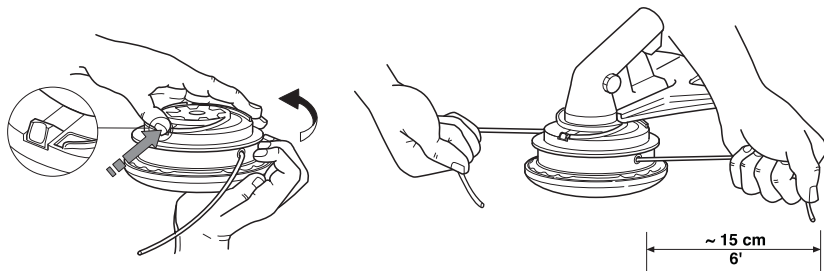

1

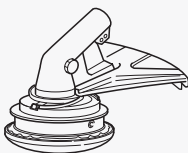

2

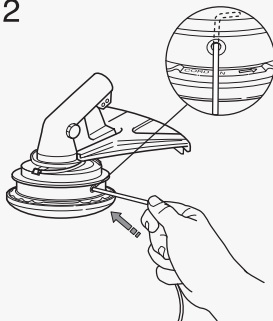

3

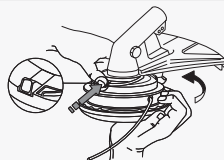

4

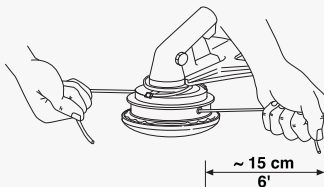

# TECHNICKÉ ÚDAJE

T55x



1

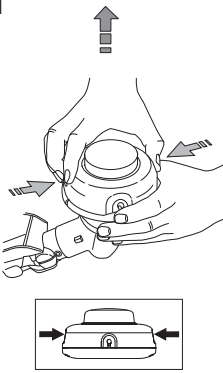

2

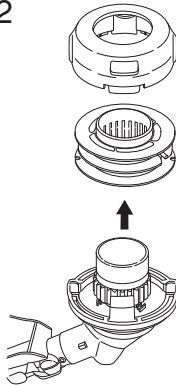

3

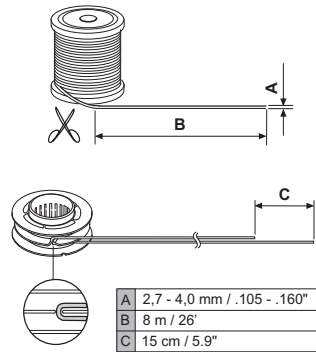

4

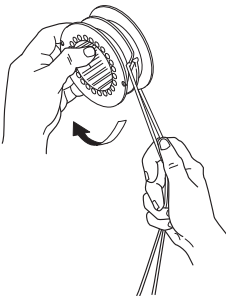

5

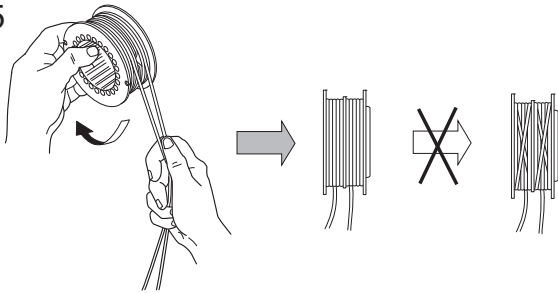

6

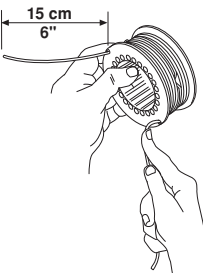

7

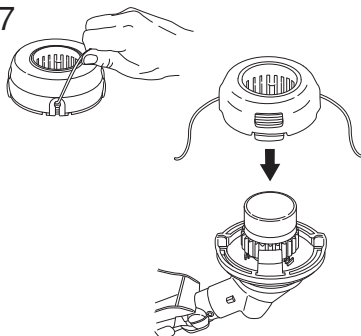

8

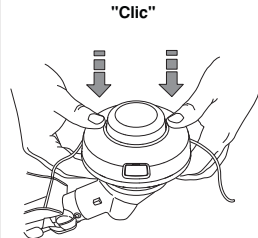

9

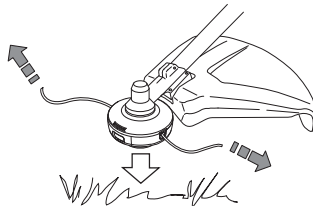

# TECHNICKÉ ÚDAJE

T45, T45x



1

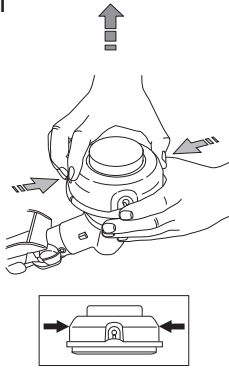

2

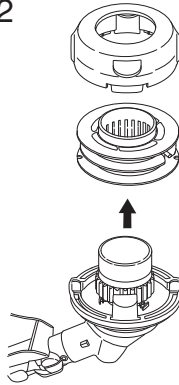

3

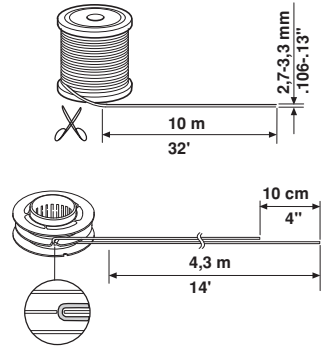

4

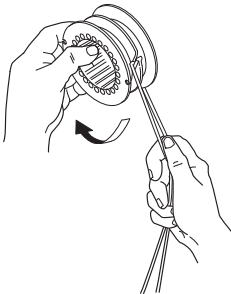

5

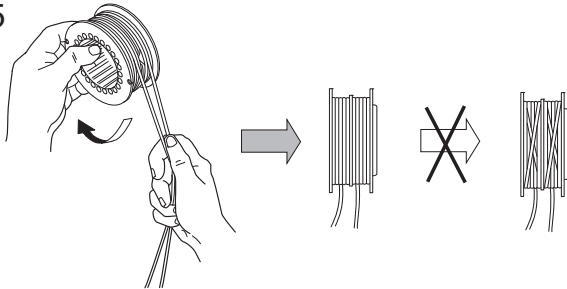

6

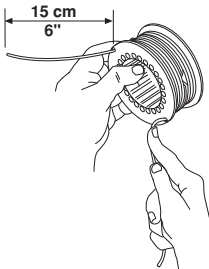

7

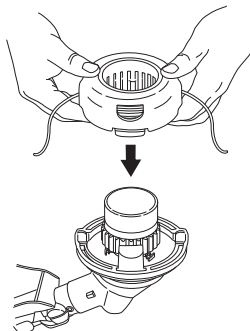

8

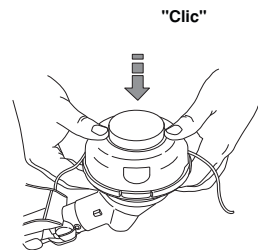

9

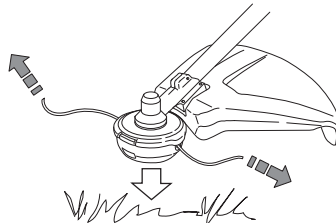

**Eredeti útmutatás  
Instrukcja oryginalna  
Pôvodné pokyny  
Původní pokyny**

**1158875-50**



**2018-10-10**